

Breville®

Breville Consumer Service Center

USA

Mail: Breville USA
19400 S. Western Ave
Torrance CA
90501-1119

Phone: 1-866-273-8455
1-866-BREVILLE

Email: askus@brevilleusa.com

Canada

Mail: Breville Canada
2555, Avenue de l'Aviation
Pointe-Claire (Montreal)
Quebec H9P 2Z2

Phone: 1-855-683-3535

Email: askus@breville.ca

www.breville.com

Breville is a registered trademark of Breville Pty. Ltd. A.B.N. 98 000 092 928.
Copyright Breville Pty. Ltd. 2012.

Due to continued product improvement, the products illustrated/photographed
in this booklet may vary slightly from the actual product.

Model BDC550XL Issue - A12

Breville®

the YouBrew® Glass

Instruction Book - Livret d'instructions



BDC550XL

CONGRATULATIONS

on the purchase of your Breville product

Register online for product support
and exclusive offers.*

USA Consumers: www.brevilleusa.com

Canadian Consumers: www.breville.ca

*Registering is not a substitute for proof of purchase when submitting a Warranty Claim.

CONTENTS

4	Breville recommends safety first
8	Know your Breville product
12	Operating your Breville product
13	Before first use
14	Using the YouBrew® Glass - Carafe Mode
16	Using the YouBrew® Glass - Single Cup Mode
20	Programming the Clock (Optional)
20	Programming Auto-Start (Optional)
21	Changing the 'Ready' Signal Volume
22	Helpful Tips
24	Care & cleaning
28	Troubleshooting
36	French

At Breville we are very safety conscious. We design and manufacture consumer products with the safety of you, our valued customer, foremost in mind. In addition we ask that you exercise a degree of care when using any electrical appliance and adhere to the following precautions.

IMPORTANT SAFEGUARDS



READ ALL INSTRUCTIONS

- Carefully read all instructions before operating the appliance for the first time and save for future reference.
- Remove and safely discard any packaging materials and promotional labels before using the appliance for the first time.
- To eliminate a choking hazard for young children, remove and safely discard the protective cover fitted to the power plug of this appliance.
- Do not place the appliance near the edge of a bench or table during operation. Ensure that the surface is level, clean and free of water.
- Always operate the appliance on a stable and heat resistant surface. Do not use on a cloth-covered surface, near curtains or other flammable materials.
- Do not place the appliance on or near a hot gas burner, electric element or where it could touch a heated oven.
- Do not operate the appliance on metal surfaces, for example, a sink drain board.
- Position the appliance with a minimum distance of 4" (10cm) of space on both sides of the appliance. This will allow for adequate air circulation.
- Always ensure the appliance is properly assembled before connecting to a power outlet and operating. Follow the instructions described in this book.
- Do not operate the appliance without water in the water tank. Use only cold, preferably filtered water. Do not use any other liquid.
- Ensure the supplied gold tone filter or a paper filter (8-12 cup, flat base basket style with ~ 3¼"/8.25cm base) is placed in the coffee basket before using the appliance. Do not use the gold tone filter in conjunction with a paper filter.
- Never open the swing-out door and remove the coffee basket while brewing. Hot water and coffee can cause injury. Allow to drain before removing to avoid scalding.
- The carafe is designed for use with this appliance only. It must never be used on a range top or in a microwave.
- Always ensure the carafe is completely empty of any contents before brewing.
- Always ensure the carafe lid is completely closed before placing the carafe under the drip stop outlet.
- Do not use the carafe with a cracked, loose, weakened or damaged handle.
- Do not touch hot surfaces. Use the handle for lifting and carrying the carafe.
- Do not set a hot carafe on a wet, cold or heat sensitive surface.
- Do not operate the grinder without the bean hopper lid in position. Keep fingers, hands, hair, clothing and utensils away from the bean hopper during operation. Avoid contact with moving parts.
- Check the grinder for presence of foreign objects before using.
- Use the grinder to grind roasted coffee beans only. Grinding other substances, such as nuts, spices or unroasted beans may dull the burr and cause poor grinding or injury.

- Always switch the appliance off by pressing the POWER button off. Remove the power plug from the power outlet before attempting to move the appliance, when the appliance is not in use and before cleaning and storing. Allow to cool before putting on or taking off parts, and before cleaning the appliance.
- Keep the appliance and accessories clean. Strictly follow the care and cleaning instructions described in this book.
- Do not use cleaners, steel wool pads or other abrasive materials when cleaning any part of this appliance.
- This appliance is not intended to be operated by means of an external timer or separate remote control system.
- The use of attachments not sold or recommended by Breville may cause fire, electric shock or injuries.
- Intended use. Do not use in moving vehicles or boats. Do not use outdoors.
- It is recommended to regularly inspect the appliance. Do not use the appliance if the power supply cord, power plug, or appliance becomes damaged in anyway. Immediately cease use and call Breville Consumer Service.
- For any maintenance other than cleaning call Breville Consumer Service.
- This appliance is equipped with a power cord having a grounding wire with a grounding plug. The appliance must be grounded using a 3-hole properly grounded outlet. In the event of an electrical short circuit, grounding reduces the risk of electrical shock.
- If the appliance is of the grounded type, the extension cord should be a grounding 3-wire cord. If the power outlet is a standard 2-prong wall outlet, it is your personal responsibility and obligation to have it replaced with a properly grounded 3-prong wall outlet.

IMPORTANT SAFEGUARDS FOR ALL ELECTRICAL APPLIANCES

- Fully unwind cord before use.
- To protect against electric shock, do not immerse cord, plug or appliance in water or any other liquid.
- Do not let the cord hang over the edge of a bench or table, touch hot surfaces, or become knotted.
- Do not leave the appliance unattended when in use.
- This appliance is not intended for use by persons (including children) with reduced physical, sensory or mental capabilities, or lack of experience or knowledge, unless they have been given supervision or instruction concerning use of the appliance by a person responsible for their safety.
- Children should be supervised to ensure they do not play with the appliance.
- This appliance is recommended for household use only. Do not use this appliance for anything other than its

CAUTION

We recommend using cold, filtered water. We do not recommend the use of de-mineralized or distilled water as this may affect the taste of brewed coffee and how the coffee machine is designed to function.

SHORT CORD INSTRUCTIONS

Your Breville appliance is fitted with a short power supply cord as a safety precaution to prevent personal injury or property damage resulting from pulling, tripping or becoming entangled with a longer cord. Do not allow children to use or be near this appliance without close adult supervision. Longer detachable power supply cords or extension cords are available and may be used if care is exercised. If an extension cord is used, (1) the marked electrical rating of the cord set or extension cord should be at least as great as the electrical rating of the appliance, (2) the cord should be arranged so that it will not drape over the countertop or tabletop where it can be pulled on by children or tripped over unintentionally and (3) the extension cord must include a 3-prong grounding plug.

BREVILLE ASSIST™ PLUG

Your Breville appliance comes with a unique Assist™ Plug, conveniently designed with a finger hole in the power plug for easy and safe removal from the wall outlet. For safety reasons it is recommended you plug your Breville appliance directly into its own electrical outlet on a dedicated circuit separate from other appliances. If the electric circuit is overloaded with other appliances, your appliance may not function properly. Use in conjunction with a power strip or extension cord is not recommended.

CALIFORNIA PROPOSITION 65:

(Applicable to California residents only).

This product contains chemicals known to the State of California to cause cancer, birth defects or other reproductive harm.

**FOR HOUSEHOLD USE ONLY
SAVE THESE INSTRUCTIONS**

KNOW

your Breville product

KNOW YOUR BREVILLE PRODUCT

Pick how you want your coffee.

The YouBrew's intelligent features take care of the rest.

You pick your beans & roast...

The YouBrew's integrated burr grinder grinds your choice of beans just prior to brewing for maximum freshness, flavor and aroma. The grind is preset to the optimal size and can be turned off when using pre-ground coffee.

You pick your brew strength...

The YouBrew's 7 strength settings vary the amount of freshly ground coffee for a 'MILD', 'STRONG' or 'INTENSE' brew. The stronger the strength setting selected, the more coffee is ground. There is no need to calculate how much coffee you need for the amount of water in the tank. Simply select the desired strength and the Brew IQ® System will intelligently dose the correct amount of coffee to ensure a consistent strength regardless of whether you choose a single cup, travel mug or whole carafe.

You pick your flavor profile...

The YouBrew's 5 flavor settings vary the steeping time of the coffee and water. The 'LITE' setting steeps for less time to produce a light-flavored cup. The 'BOLD' setting steeps for more time for a bolder, more full-flavored coffee. Only available in 'Single Cup' mode.

You pick a single cup, travel mug or carafe...

The YouBrew gives you the flexibility to brew directly into a cup, travel mug or carafe. Set the optional Auto-Start feature and have a travel mug ready to go in the morning. Brew a single cup for one person at night. Alternatively, brew a whole carafe for weekend entertaining. The Brew IQ® System will intelligently pre-heat and dose to ensure the temperature and strength of your brew is consistent regardless of whether you choose a single cup, travel mug or whole carafe.

KNOW YOUR BREVILLE PRODUCT

All parts that come into contact with coffee and water are BPA Free.

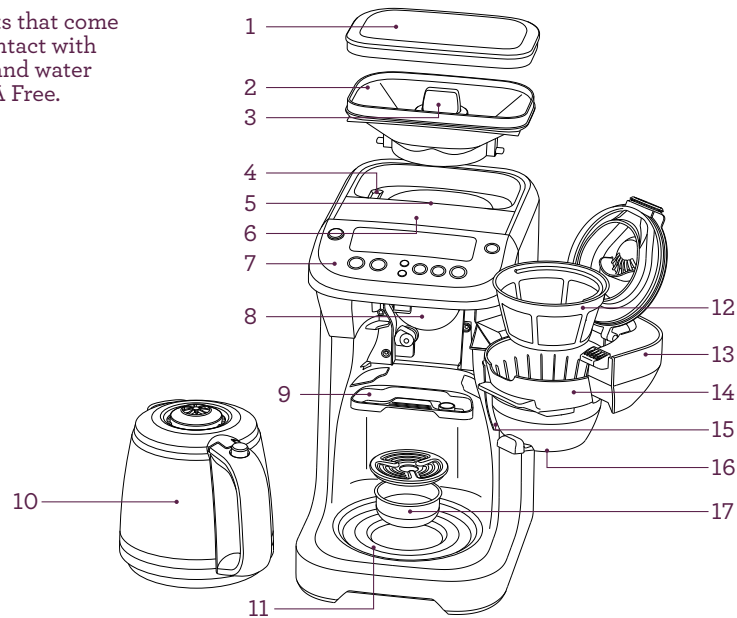

1. **Bean Hopper Lid**
2. **0.5lb Bean Hopper**
3. **Bean Hopper Locking System** seals the base of the bean hopper for easy removal, storage and transfer of coffee beans.
4. **Cleaning Brush** for convenient cleaning of the grinding burrs and coffee grinds chute.
5. **Integrated Burr Grinder** grinds whole beans just prior to brewing for maximum freshness, flavor and aroma. Grinder can be turned off when using pre-ground coffee.
6. **12-Cup (60oz) Water Tank** with flip-top lid for convenient, front-access filling. Grille prevents large debris from entering the tank while the 'MAX' level float rises when the tank is full.
7. **Contoured Control Panel** with angled design for easy viewing of the backlit LCD screen.
8. **Coffee Grinds Chute** delivers ground coffee from the bean hopper to the coffee basket.
9. **Removable Grinds Catcher** catches loose grinds from the coffee grinds chute.
10. **12-Cup Glass Carafe** with lid release button.
11. **Warming Plate** with auto shut-off after 2 hours.
12. **Removable Gold Tone Filter**
13. **Soft Opening, Swing-Out Door** with safety interlock system prevents operation if the coffee basket is not correctly assembled or the door is not properly closed.
14. **Removable Coffee Basket** lifts out for easy filling and cleaning. Holds the included gold tone filter or paper filters.
15. **Steam Baffle** assists with water overflow if the coffee basket becomes blocked.
16. **Brew Pause Drip Stop** temporarily ceases the flow of coffee when the carafe is removed so a cup can be poured mid-brew.
17. **Drip Tray** can be removed for direct brewing into tall cups & travel mugs.

KNOW YOUR BREVILLE PRODUCT

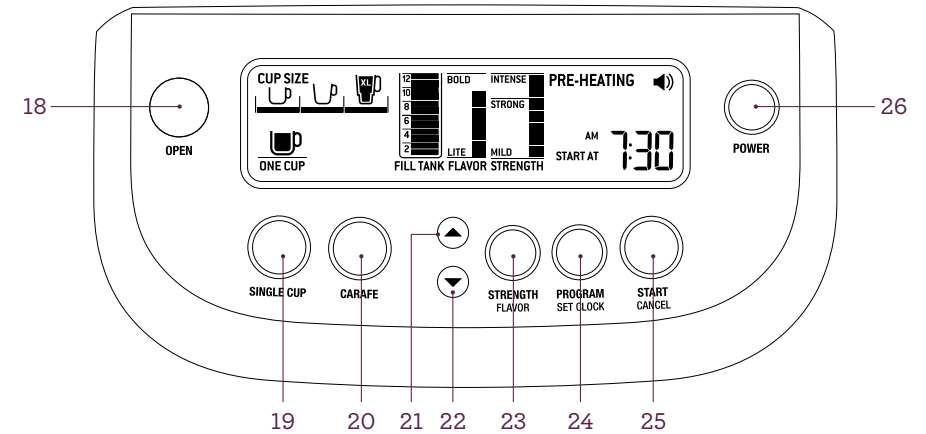

18. **OPEN button**
 - Press to open the swing-out door.
19. **SINGLE CUP button**
 - Press to enter 'Single Cup' mode.
 - Continue pressing to select between 9 brew sizes.
20. **CARAFE button**
 - Press to enter 'Carafe' mode.
21. **▲ button**
 - Use in conjunction with the STRENGTH | FLAVOR button to increase the volume of the 'Ready' signal.
 - Use in conjunction with the STRENGTH | FLAVOR button to increase the brew strength and flavor.
22. **▼ button**
 - Use in conjunction with the STRENGTH | FLAVOR button to decrease the volume of the 'Ready' signal.
 - Use in conjunction with the STRENGTH | FLAVOR button to decrease the brew strength and flavor.
23. **STRENGTH | FLAVOR button**
 - Press to adjust the brew strength. 7 settings plus 'PRE-GROUND' coffee setting vary the amount of freshly ground coffee for a mild, strong or intense brew.
 - Press to adjust the flavor. 5 settings vary the steeping time of the coffee and water to produce a light-flavored cup or a bolder, more full-flavored coffee. Only available in 'Single Cup' mode.
24. **PROGRAM | SET CLOCK button**
 - Press to program the clock ('TIME NOW' time).
 - Press to program the Auto-Start ('START AT' time).
25. **START | CANCEL button**
 - Press to start or cancel the brew cycle.
26. **POWER button**
 - Press to turn the power on or off, or to exit out of POWER SAVE mode.

OPERATING

your Breville product

BEFORE FIRST USE

BEFORE FIRST USE

- Before using the YouBrew® Glass for the first time, ensure you have unpacked all parts and accessories before removing and safely discarding all packaging material and promotional labels. Ensure the power cord is unplugged from the power outlet.
- Wipe the exterior stainless steel housing, the bean hopper and bean hopper lid with a soft, damp cloth. Dry thoroughly. Wash the coffee basket, gold tone filter and carafe in warm, soapy water and a soft cloth. Do not use abrasive cleansers, pads or cloths which can scratch the surface. Rinse and dry thoroughly.

INITIAL SET UP

1. Install the Bean Hopper

Position the hopper onto the machine. Turn the locking knob clockwise in the direction of the LOCK arrow until it clicks. Fill the hopper with fresh beans. We recommend always keeping the hopper full (0.5lb maximum) to ensure there are sufficient beans. However, never over-pack the hopper as this may result in the grinder jamming. Replace the hopper lid.

NOTE

For easy removal, storage and transfer of beans, the hopper can be removed by turning the locking knob counter-clockwise in the direction of the UNLOCK arrow. If you have removed the hopper, ensure it is securely reassembled back onto the machine. The safety interlock system will prevent operation if the hopper is incorrectly assembled. The LCD screen will flash 'LOCK BEAN HOPPER' until the issue is resolved.

2. Plug in the Power Cord

Unwind the power cord completely and insert the power plug into a grounded

110-120V power outlet. Press the POWER button. The LCD screen will illuminate.

NOTE

The coffee machine will enter POWER SAVE mode after remaining idle for 10 minutes. Press the POWER button to exit POWER SAVE mode and re-start the machine.

3. Install the Coffee Basket

For best results, we recommend pre-heating the coffee basket by running it under hot tap water. Ensure to dry the coffee basket thoroughly, taking particular care to completely dry the chute area. Line the coffee basket with either the provided gold tone filter or a paper filter. Never use both at the same time.

- a) **Provided gold tone filter.** When using the gold tone filter, be sure that the handle is positioned towards the hinge area of the coffee basket. If you do not, the handle may interfere with the flow of ground coffee into the gold tone filter.

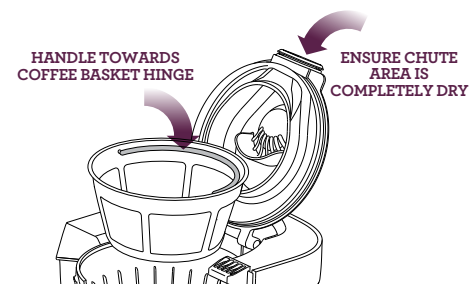

NOTE

The gold tone filter will allow some fine coffee grounds to fall into the coffee. This will appear as sediment in the cup or carafe. This is normal.

Only use the gold tone filter provided as others may cause the machine to overflow.

USING THE YOUBREW® GLASS - CARAFE MODE

- b) **Paper filter** (8-12 cup, flat base basket style with ~ 3¼"/8.25cm base). Ensure that the paper filter is completely open and touching the side walls and bottom of the coffee basket.

Close the coffee basket lid. Press the OPEN button to open the swing-out door. Attach the coffee basket to the swing-out door by ensuring the hinge area of the coffee basket is firmly seated in its most downward position on the two door hooks. Close the door until it clicks shut.

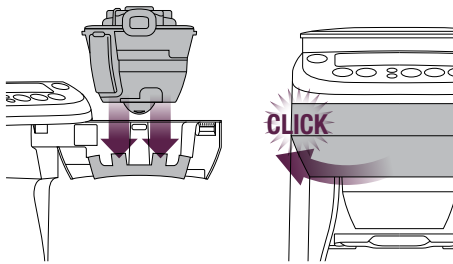

NOTE

The safety interlock system will prevent operation if the coffee basket is not in place, if it is not firmly seated on the two door hooks, or if the swing-out door is not closed. The LCD screen will flash 'EMPTY COFFEE FILTER' until the issues are resolved.

USING THE YOUBREW® GLASS - CARAFE MODE

First Time Use Only

We recommend flushing the machine to remove any dust particles or residues from the manufacturing process. Follow the proceeding instructions, ensuring to completely fill the water tank (Step 1) and select the 'PRE-GROUND' coffee setting (Step 4). However **do not add any coffee to the coffee basket**. Once the cycle is

complete, discard the water from the carafe and repeat the cycle again for best results. The machine is now ready to use.

⚠ CAUTION

We recommend using cold, filtered water. We do not recommend the use of de-mineralized or distilled water as this may affect the taste of brewed coffee and how the coffee machine is designed to function.

1. Fill the Water Tank

Press to open the flip-top lid. Pour the desired amount of cold, preferably filtered water into the tank using a jug or the provided carafe. The LCD screen will indicate the amount of water in the tank as it is filled. This amount will be brewed. The machine will beep when full and the water level float will rise to indicate the maximum level. Do not exceed the 12 cup maximum. Doing so may cause the carafe to overflow or water spillage at the back of the machine. Close the flip-top lid.

NOTE

Check the water level on the LCD screen before use. The water tank should be refilled with cold, preferably filtered water. Do not fill with any other liquid.

NOTE

Never pour water into the bean hopper or grinding chamber area. Doing so can cause the grinder to clog. Only re-commence use when the grinding chamber and grinding burrs are completely dry. Refer to Troubleshooting, 'Moisture clogging grinder', page 29.

USING THE YOUBREW® GLASS - CARAFE MODE

NOTE

Never fill the water tank once the coffee machine has started a brewing cycle. This will affect the volume dispensed into the carafe.

2. Pre-Warm the Carafe

A warm carafe will help maintain the coffee's optimal temperature and keep coffee hotter for longer. Press the lid release button to open the carafe lid. Fill the carafe with hot tap water for about 30 seconds then discard the water. Ensure the carafe is completely empty and the lid is completely closed before placing the carafe under the drip stop outlet. Starting a brew cycle with water or coffee in the carafe will cause the carafe to over flow.

3. Select 'Carafe' Mode

Press the CARAFE button. The LCD screen will display a carafe symbol and the number of cups that will be brewed (the amount of water in the tank). Each cup is approximately 5 fl.oz.

4. Select the Brew Strength or 'PRE-GROUND' Coffee Setting

Press the STRENGTH button. The LCD screen will flash the current strength setting and the ▲ and ▼ buttons will illuminate and flash. Use these buttons to cycle through 7 strength settings from 'MILD', 'STRONG' to 'INTENSE' or for the 'PRE-GROUND' coffee setting.

Press the STRENGTH button to select. The LCD screen will cease to flash once selected.

NOTE

The Flavor setting is only available in 'Single Cup' mode.

NOTE

If using pre-ground coffee, select the 'PRE-GROUND' coffee setting. This will disable the burr grinder. Add pre-ground coffee to the gold tone filter or a paper filter (8-12 cup, flat base basket style with ~ 3¼"/8.25cm base). We recommend 1 level tablespoon of pre-ground coffee per 5oz/150ml cup of water. Adjust the amount according to your individual taste. The maximum capacity for pre-ground coffee is 16 level tablespoons. Exceeding this amount may cause overflow.

When using the machine for the first time, we recommend selecting the 'PRE-GROUND' coffee setting, however omitting the addition of pre-ground coffee. This will flush the machine and remove any dust particles or residues from the manufacturing process.

5. Start the Brew Cycle

Press the START | CANCEL button. The grinder will commence grinding the correct amount of coffee for the selected brew size and strength. If the 'PRE-GROUND' coffee setting has been selected, the grinder will be disabled.

NOTE

Steam may emit from the rear steam vent during grinding and brewing. This is normal.

The count-down timer will then begin. The time displayed is an estimate only and will depend on the amount and strength settings you have selected.

The LCD screen will display:

- a) 'PRE-HEATING' as the water is heated to the optimal temperature. The pre-heating time will depend on the starting temperature of the water in the water tank.

USING THE YOUTBREW® GLASS - CARAFE MODE

b) 'BREWING' as the coffee is dispensed into the carafe.

To stop the cycle at any time, press the START | CANCEL button. You will hear a winding sound. This is normal.

⚠ CAUTION

Never open the swing-out door and remove the coffee basket while brewing. Hot water and coffee can cause injury.

6. Using the Brew Pause Feature

The Brew Pause feature temporarily ceases the flow of coffee when the carafe is removed so a cup can be poured mid-brew. Do not remove the carafe for longer than 20 seconds or the coffee may overflow the coffee basket.

7. Empty the Coffee Basket

Once the brewing cycle is complete, the ready signal will sound and a winding sound will be heard. This is normal. The coffee machine will automatically shut-off, however the LCD screen will flash 'EMPTY COFFEE FILTER' as a reminder to remove the coffee basket and discard the used grinds. Wash the coffee basket, taking particular care to rinse the chute area. Then dry the coffee basket and chute area thoroughly.

We also recommend checking the coffee grinds chute disc for any build-up of coffee grinds. This is the stainless steel disc that is visible when the swing-out door is opened. A build-up of grinds on this disc can affect the performance of the machine. Wipe the disc clean then dry thoroughly.

⚠ CAUTION

The coffee basket and gold tone or paper filter may still be very hot after brewing. Use caution and allow to cool before removing.

8. Warming Plate

The warming plate will automatically turn on during the brewing process. It will remain on for 2 hours after brewing is complete then automatically turn off. Alternatively, the warming plate can be turned off before 2 hours by pressing the START | CANCEL button. The LCD screen will display 'WARMING PLATE ON' while the warming plate is on. Use caution as the warming plate will be hot.

⚠ CAUTION

Warming plate is hot.

⚠ CAUTION

Hot steam may rise when pouring. The bottom of the carafe is hot to touch for several minutes after brewing. Use caution. Do not set the carafe on a heat sensitive surface.

USING THE YOUTBREW® GLASS - SINGLE CUP MODE

First Time Use Only

We recommend flushing the machine to remove any dust particles or residues from the manufacturing process. Follow the instructions, 'Using the YouBrew® Glass - Carafe Mode', ensuring to completely fill the water tank (Step 1) and select the 'PRE-GROUND' coffee setting (Step 4). However **do not add any coffee to the coffee basket**. Once the cycle is complete, discard the water from the carafe and repeat the cycle again for best results. The machine is now ready to use.

USING THE YOUTBREW® GLASS - SINGLE CUP MODE

⚠ CAUTION

We recommend using cold, filtered water. We do not recommend the use of de-mineralized or distilled water as this may affect the taste of brewed coffee and how the coffee machine is designed to function.

1. Fill the Water Tank

Press to open the flip top-lid. Pour the desired amount of cold, preferably filtered water into the tank using a jug or the provided carafe. The LCD screen will indicate the amount of water in the tank as it is filled. The machine will beep when full and the water level float will rise to indicate the maximum level. Do not exceed the 12 cup maximum. Doing so may cause water spillage at the back of the machine. Close the flip-top lid.

NOTE

Check the water level on the LCD screen before use. The water tank should be refilled with cold, preferably filtered water. Do not fill with any other liquid.

NOTE

Never pour water into the bean hopper or grinding chamber area. Doing so can cause the grinder to clog. Only re-commence use when the grinding chamber and grinding burrs are completely dry. Refer to Troubleshooting, 'Moisture clogging grinder', page 29.

NOTE

Never fill the water tank once the coffee machine has started a brewing cycle. This will affect the volume dispensed into the cup.

2. Pre-Warm the Cup or Travel Mug

A warm cup will help maintain the coffee's optimal temperature and keep coffee hotter for longer. Fill the cup with hot water for about 30 seconds then discard the water. Place the cup into position under the drip stop outlet, either on the drip tray or in the drip tray cavity (see tip below). Ensure no parts of the cup come into contact with the warming plate. The warming plate will be hot during brewing and for approximately 5 minutes after brewing and can damage non-heat resistant cups and travel mugs that are in direct contact.

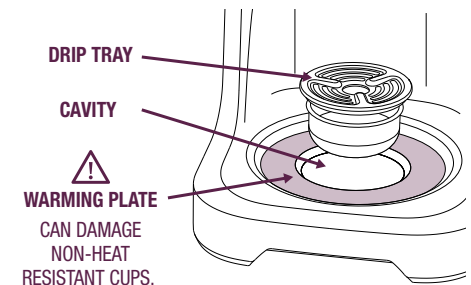

TIP

For taller cups and travel mugs, remove the drip tray at the base of the machine. Press the OPEN button to open the swing-out door. Insert the cup/mug into the drip tray cavity before closing the swing-out door. The maximum cup/mug dimensions are 7.5" height, 2 3/4" diameter.

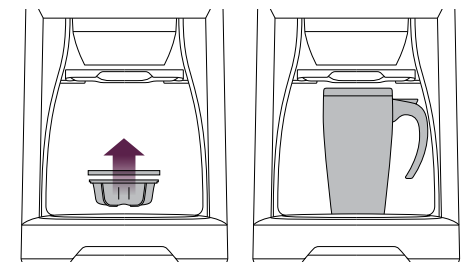

REMOVE DRIP TRAY, OPEN DOOR, INSERT CUP, CLOSE DOOR.

3. Select 'Single Cup' Mode

Press the SINGLE CUP button. The LCD screen will display a cup symbol and the current cup size selected. Continue pressing the SINGLE CUP button to select the desired size.

There are 9 size options to accommodate for different amounts or milk, half-and-half and creamer. Below is a guide to the amount brewed at each setting. Always ensure your cup is an adequate size for the setting selected.

SETTING	AMOUNT BREWED
1	~ 7.5oz
2	~ 9.5oz
3	~ 11oz
4	~ 12.5oz
5	~ 14.5oz
6	~ 16oz
7	~ 17.5oz
8	~ 19.5oz
9	~ 21oz

The amounts above are approximate only. Actual amounts may vary due to the type of filter used, the coffee bean size, roast, blend and freshness, or amount and type of pre-ground coffee used.

4. Select the Brew Strength or 'PRE-GROUND' Coffee Setting

Press the STRENGTH | FLAVOR button. The LCD screen will flash the current strength setting and the ▲ and ▼ buttons will illuminate and flash. Use these buttons to cycle through 7 strength settings from 'MILD', 'STRONG' to 'INTENSE' or for the 'PRE-GROUND' coffee setting.

Press the STRENGTH | FLAVOR button to select. The LCD screen will flash the current flavor setting.

NOTE

If using pre-ground coffee, select the 'PRE-GROUND' coffee setting. This will disable the burr grinder. Add pre-ground coffee to the gold tone filter or a paper filter (8-12 cup, flat base basket style with ~ 3¼"/8.25cm base). We recommend 1 level tablespoon of pre-ground coffee per 5oz/150ml cup of water. Adjust the amount according to your individual taste. The maximum capacity for pre-ground coffee is 16 level tablespoons. Exceeding this amount may cause overflow.

5. Select the Flavor Setting

Press the STRENGTH | FLAVOR button until the LCD screen flashes the current flavor setting and the ▲ and ▼ buttons illuminate and flash. Use these buttons to cycle through 5 flavor settings from 'LITE' to 'BOLD'. These settings vary the steeping time of the coffee and water. The 'LITE' setting steeps for less time to produce a light-flavored cup. The 'BOLD' setting steeps for more time for a bolder, more full-flavored coffee.

Press the STRENGTH | FLAVOR button to select. The LCD screen will cease to flash once selected.

6. Start the Brew Cycle

Press the START | CANCEL button. The grinder will commence grinding the correct amount of coffee for the selected brew size and strength. If the 'PRE-GROUND' coffee setting has been selected, the grinder will be disabled.

NOTE

Steam may emit from the rear steam vent during grinding and brewing. This is normal.

The count-down timer will then begin. The time displayed is an estimate only and will depend on the amount, strength and flavor settings you have selected. The LCD screen will display:

- 'PRE-HEATING' as the water is heated to the optimal temperature. The pre-heating time will depend on the starting temperature of the water in the water tank.
- 'STEeping' as coffee and water are steeped together.
- 'BREWING' as the coffee is dispensed into the cup.

To stop the cycle at any time, press the START | CANCEL button. You will hear a winding sound. This is normal.

! CAUTION

Never open the swing-out door and remove the coffee basket while brewing. Hot water and coffee can cause injury.

7. Empty the Coffee Basket

Once the brewing cycle is complete, the ready signal will sound and a winding sound will be heard. This is normal. The coffee machine will automatically shut-off, however the LCD screen will flash 'EMPTY COFFEE FILTER' as a reminder to remove the coffee basket and discard the used grinds. Wash the coffee basket, taking particular care to rinse the chute area. Then dry the coffee basket and chute area thoroughly.

We also recommend checking the coffee grinds chute disc for any build-up of coffee grinds. This is the stainless steel disc that is visible when the swing-out door is opened. A build-up of grinds on this disc can affect the performance of the machine. Wipe the disc clean then dry thoroughly.

! CAUTION

The coffee basket, gold tone or paper filter may still be very hot after brewing. Use caution and allow to cool before removing.

NOTE

If using the gold tone filter, you may notice the brewing cycle finish before the ready signal sounds. This is normal. The total brewing time displayed on the LCD screen is calculated using paper filters as coffee passes through paper filters slower.

8. Warming Plate

The warming plate will automatically turn on during the brewing process then automatically turn off after brewing is complete. Use caution as the warming plate will be hot during brewing and for approximately 5 minutes after brewing.

! CAUTION

Use caution when removing the cup from the warming plate as both the cup and warming plate will be hot.

PROGRAMMING THE CLOCK / AUTO-START (OPTIONAL)

PROGRAMMING THE CLOCK (OPTIONAL)

You must set the clock to use the Auto-Start feature. Always remember to reset the clock for time changes, power outages and when you unplug the machine.

1. Press the PROGRAM button until the LCD screen displays 'TIME NOW'. Once this appears, press and hold the PROGRAM button until the PROGRAM button illuminates red and the LCD screen displays a flashing 'AM'.
2. Use the ▲ and ▼ buttons to select either AM or PM.
3. Press the PROGRAM button. The LCD screen will display a flashing hour.
4. Use the ▲ and ▼ buttons to select the desired hour.
5. Press the PROGRAM button. The LCD screen will display a flashing minute.
6. Use the ▲ and ▼ buttons to select the desired minute.

TIP

For faster scrolling, press and hold the ▲ and ▼ buttons.

7. Press the PROGRAM button to finish. The LCD screen will display 'TIME NOW' and the programmed time.

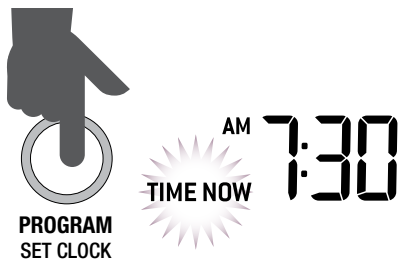

PROGRAMMING AUTO-START (OPTIONAL)

The Auto-Start feature allows you to program the specific time when the coffee machine will automatically turn on and start the preheating and grinding cycle.

1. Ensure the clock is set.
2. Press the PROGRAM button until the LCD screen displays 'START AT'. Once this appears, press and hold the PROGRAM button until the LCD screen displays a flashing 'AM' or 'PM'.
3. Use the ▲ and ▼ buttons to select either AM or PM.
4. Press the PROGRAM button. The LCD screen will display a flashing hour.
5. Use the ▲ and ▼ buttons to select the desired hour.
6. Press the PROGRAM button. The LCD screen will display a flashing minute.
7. Use the ▲ and ▼ buttons to select the desired minute.

TIP

For faster scrolling, press and hold the ▲ and ▼ buttons.

8. Press the PROGRAM button. It will illuminate red and the LCD screen will display the programmed 'START AT' time for 5 seconds. During this time, press the START | CANCEL button. The LCD screen will dim and display 'PROGRAM ON' to indicate that the Auto-Start feature has been successfully turned on. If 'PROGRAM ON' does not appear, then the Auto-Start feature has not been activated.

CHANGING THE 'READY' SIGNAL VOLUME

NOTE

During Step 8, the programmed 'START AT' time will appear on the LCD screen for 5 seconds. If the START | CANCEL button is not pressed within 5 seconds, 'TIME NOW' will appear on the LCD screen and pressing the START | CANCEL button will cause the coffee machine to start grinding and brewing.

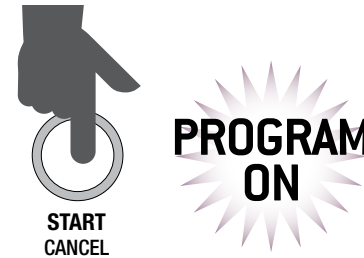

9. Ensure that the coffee machine is correctly assembled and prepared with:
 - Sufficient water in the water tank and coffee beans in the bean hopper.
 - The coffee basket assembled with an empty gold tone filter or paper filter (8-12 cup, flat base basket style with ~ 3¼"/8.25cm base).
 - Either a cup, travel mug or carafe positioned under the drip stop outlet.

NOTE

To cancel a programmed Auto-Start, press the START | CANCEL button until the LCD screen no longer displays 'PROGRAM ON'.

NOTE

The Auto-Start feature must be selected each time you want to pre-schedule a brew. Press the PROGRAM button until the LCD screen displays 'START AT'. The coffee machine will remember the last programmed Auto-Start time, so simply press the START | CANCEL button to re-select. Ensure 'PROGRAM ON' is displayed on the LCD screen.

NOTE

Always remember to reset the clock and Auto-Start time when there is a time change, power outage or after you unplug the machine.

CHANGING THE 'READY' SIGNAL VOLUME

The volume of the 'Ready' signal can be changed to suit your preference. There are 3 options:

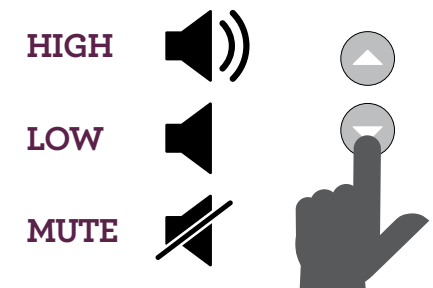

Press and hold the STRENGTH | FLAVOR button until the LCD screen flashes one of the sound icons pictured above. While the icon flashes, use the ▲ or ▼ button to select the desired volume. The volume is selected once the icon stops flashing. The selected volume will remain displayed on the LCD screen.

HELPFUL TIPS

HELPFUL TIPS

WHOLE BEANS

- Coffee flavor and strength is a personal preference. Vary the type of coffee beans and the strength and flavor settings to achieve the taste of your preference.
- Freshly ground beans are the key to making coffee with more flavor and body. Use freshly roasted coffee beans, preferably with a 'roasted on' date and use within 2 weeks of the 'roasted on' date.
- Store coffee beans in a dark, cool and dry place. Vacuum seal if possible.
- Buy coffee beans in small batches to reduce the storage time and store no more than one week's supply at any time.
- Do not store beans in the bean hopper for a prolonged period.
- Clean the bean hopper and grinding burrs regularly.

PRE-GROUND COFFEE

- We recommend 1 level tablespoon of pre-ground coffee per 5oz/150ml cup of water. Adjust the amount according to your individual taste. The maximum capacity for pre-ground coffee is 16 level tablespoons. Exceeding this amount may cause the coffee basket to overflow.
- The grind will affect the rate at which the water flows through the coffee in the coffee basket and therefore the taste of the coffee. If the grind is too fine the water will not flow through the coffee and may clog or overflow the coffee basket. Alternatively, it may pass through the gold tone filter leaving sediment in the cup or carafe. The resulting coffee will be over extracted, too dark and bitter. If the grind is too coarse the water will flow through the coffee too quickly. This will result in an under-extracted coffee lacking in flavor.
- Always use "drip coffee grind" suitable for use with a drip coffee machine. Never use "Espresso grind" as the finer grind size may cause the coffee basket to overflow.

GENERAL TIPS

- Pre-heat the carafe or cup for best results. A pre-heated carafe or cup will help maintain the coffee's optimal temperature and keep coffee hotter for longer. Fill with hot water for about 30 seconds then discard the water.
- Fresh, good-tasting water is essential for a perfect cup. If your water contains excessive sediment, or has an 'off' taste or odor, we recommend using filtered water.

ICED COFFEE

- Iced coffee is at its best when the coffee is brewed strong because the coffee is diluted by the melting ice cubes. We recommend selecting '9 CUPS' and the 'INTENSE' strength setting. This makes approximately 1.5 quarts (1.5L) of brewed coffee, enough for 4-6 servings. Once the brewing cycle is complete, transfer the coffee to a heatproof pitcher and let cool to room temperature. Refrigerate until cold, at least 2 hours or up to overnight. Fill glasses with ice cubes. Pour the coffee into the glasses, filling them to within 1.5" (4cm) of the rim. Top each glass with cream, milk, syrups or sweeteners as desired.
- If using granulated sugar as a sweetener, add while the coffee is hot to encourage the sugar crystals to completely dissolve.
- To avoid a diluted taste, you can also use regular strength coffee and serve it over coffee ice cubes. Prepare coffee ice cubes by pouring cool coffee into ice-cube trays and freezing.

CARE & CLEANING

CARE & CLEANING

Always turn the coffee machine off and remove the plug from the power outlet before cleaning.

CLEANING THE COFFEE BASKET AND GOLD TONE FILTER

After every use, press the OPEN button to open the swing-out door. Remove the coffee basket. Discard the ground coffee and paper filter. The coffee basket and gold tone filter can be rinsed under running water. Make sure to thoroughly rinse the chute area of the coffee basket and ensure the fine holes of the gold tone filter are clear. For a deeper clean, wash the coffee basket and gold tone filter in warm, soapy water with a soft bristled brush.

NOTE

The flap on the side of the coffee basket is the steam baffle which assists with water overflow if the coffee basket becomes blocked. The flap is hinged from the bottom for easy cleaning. Pull the flap downwards to clean, however always click it back into the upright position before use.

CAUTION

The coffee basket, gold tone or paper filter may still be very hot after brewing. Use caution and allow to cool before removing.

CLEANING THE CARAFE

After each use, empty the carafe. Do not let brewed coffee stand overnight as this can cause the carafe to stain. Rinse the carafe and carafe lid under running water. For a deeper clean, we recommend regularly washing the carafe in warm, soapy water with a soft bristled brush (one can be purchased from Breville if you do not have a suitable one). Do not use abrasive cleansers, pads or cloths which can scratch the surface. Rinse and dry thoroughly.

CLEANING THE BEAN HOPPER

Remove the hopper lid and turn the locking knob counter-clockwise in the direction of the UNLOCK arrow. The bean hopper and lid can be washed in warm, soapy water. Do not use abrasive cleansers, pads or cloths which can scratch the surface. Rinse and dry thoroughly.

NOTE

Do not clean any of the parts or accessories in the dishwasher.

CLEANING THE GRINDING BURRS AND COFFEE GRINDS CHUTE

The LCD screen will display 'CLEAN COFFEE CHUTE' when the grinding burrs and coffee grinds chute need to be cleaned. We recommend doing this immediately to avoid clogging and overflowing of the coffee basket. Depending on frequency of use, you may choose to do this every 2-3 weeks.

1. Press the POWER button to turn the machine on.
2. Unlock and remove the bean hopper.
3. Open the swing-out door. The coffee grinds chute will rotate to the open position. You may hear a winding sound, this is normal.

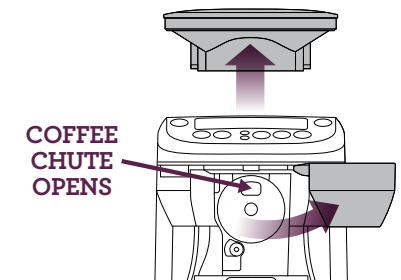

CARE & CLEANING

- Press the POWER button to turn the machine off and remove the plug from the power outlet.
- Remove any beans that remain in the grinding chamber and around the upper burr.
- Remove the upper burr by turning the handle clockwise.



- Using the provided cleaning brush, thoroughly remove any build-up of coffee grinds that have formed around the grinding burrs and coffee grinds chute. Ensure the grinds catcher is in place to catch the loose grinds, then remove and empty the catcher.

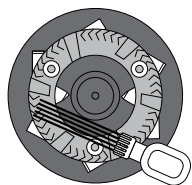

CLEAN THE GRINDING BURRS

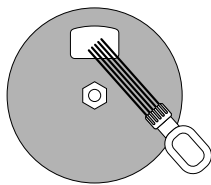

CLEAN THE COFFEE GRINDS CHUTE

- Wipe the coffee grinds chute disc (the entire stainless steel part) to remove any build-up of coffee grinds that have accumulated on the surface. Dry thoroughly.

- Replace the upper burr by aligning the three notches around the upper burr with the three notches in the grinding chamber. The upper burr should sit flush. Turn the handle counter-clockwise until it clicks into position.
- Replace the bean hopper and lock into position.
- Replace the coffee basket onto the swing-out door and close. The coffee grinds chute will rotate back to the closed position. You may hear a winding sound, this is normal.
- The LCD screen will no longer display 'CLEAN COFFEE CHUTE'. The machine is now ready to use.

CLEANING THE GRINDS CATCHER AND DRIP TRAY

Press the OPEN button to open the swing-out door. Remove the grinds catcher located under the coffee grinds chute and the 2-part drip tray at the base of the machine. Wash in warm, soapy water. Do not use abrasive cleansers, pads or cloths which can scratch the surface. Rinse and dry thoroughly.

CLEANING THE OUTER HOUSING

The outer housing and LCD screen can be cleaned with a soft, damp cloth. Apply cleanser to the cloth and not the LCD surface. Polish with a soft, dry cloth. Cleaning and drying with dry paper towels or abrasive cloths and cleaners may scratch the surface.

CARE & CLEANING

REMOVING CALCIUM BUILD-UP

Your coffee machine may experience build-up from calcium and minerals contained in your water. This 'scale' or mineral build-up will affect the machine's performance and coffee quality. It is critical that scale build-up be removed. How often you de-scale will depend on the hardness of your water and the frequency of use. For best results, Breville recommends de-scaling once per month in soft water environments and more frequently in hard water environments.

If there is an excessive mineral build-up, the LCD screen will display 'DE-SCALE'.



Remove the 'DE-SCALE' icon by pressing the SINGLE CUP and CARAFE button together, then follow these steps:

1. Empty the Water Tank

- Press the CARAFE button to select the number of cups of water that remain in the water tank.
- Press the STRENGTH button and the ▲ and ▼ buttons to select the 'PRE-GROUND' coffee setting. However do not add any coffee to the coffee basket.
- Ensure the carafe is empty and the lid is securely locked. Place the carafe into position under the drip stop outlet.
- Press the START | CANCEL button.
- Once the cycle is complete, discard the water from the carafe. The water tank is now empty.

2. De-Scale the Machine

- Pour white vinegar into the water tank until the LCD screen displays '4 CUPS'. Then pour cold, preferably filtered water into the water tank until the LCD screen displays '12 CUPS'. There are now 4 cups of white vinegar and 8 cups of cold water in the water tank.
- Press the CARAFE button to select '12 CUPS'.
- Press the STRENGTH button and the ▲ and ▼ buttons to select the 'PRE-GROUND' coffee setting. However do not add any coffee to the coffee basket.
- Ensure the carafe is empty and the lid is completely closed. Place the carafe into position under the drip stop outlet.
- Press the START | CANCEL button.
- Once the cycle is complete, discard the water from the carafe. For best results, repeat this process.

3. Rinse the Machine

Follow the de-scaling process (Step 2) with two full tanks of water or until the vinegar is gone. The machine is now ready to use.

TIP

You may choose to use a domestic de-scaling agent instead of vinegar and water. Look for one that is designed for use with drip coffee machines. Follow the de-scaler to water proportions on the de-scaler packaging, however follow the above procedure.

TROUBLESHOOTING

TROUBLESHOOTING

PROBLEM	POSSIBLE CAUSES	WHAT TO DO
'LOCK BEAN HOPPER' on LCD screen	Hopper not locked in place.	Turn the locking knob clockwise in the direction of the LOCK arrow until it clicks.
Unable to lock bean hopper	Coffee beans obstructing bean hopper locking device.	Remove bean hopper. Clear coffee beans from the grinding chamber and around the upper burr. Try re-locking the bean hopper.
'FILL TANK' on LCD screen	Water tank is empty.	Press open the flip-top water tank lid. Pour the desired amount of cold, preferably filter water.
'EMPTY COFFEE FILTER' on LCD screen	Coffee basket not in place or not correctly assembled.	Check that the coffee basket lid is closed and the coffee basket is firmly seated on the two door hooks.
	Swing-out door not closed properly.	Close the door until it clicks shut.
	Coffee basket not emptied of used grinds.	Remove the coffee basket and discard used grinds. Wash the coffee basket, taking particular care to rinse the chute area. Dry thoroughly (especially the chute area). Attach to the swing-out door. Close the door until it clicks shut.
Grinder starts but operates with a loud noise. No coffee in the coffee basket.	Grinder is blocked with a foreign item.	Check the bean hopper for any foreign body. If there is none, refer to 'Cleaning the Grinding Burrs and Coffee Grinds Chute', page 25.
	Moisture clogging grinder.	Clean and thoroughly dry the grinding burrs and coffee grinds chute. Refer to 'Cleaning the Grinding Burrs and Coffee Grinds Chute', page 25. It is possible to use a hair dryer to blow air into the grinding chamber and dry the lower burr. Only re-commence use when the grinding chamber and grinding burrs are completely dry.
	No coffee beans in bean hopper.	Fill bean hopper with fresh coffee beans.

TROUBLESHOOTING

PROBLEM	POSSIBLE CAUSES	WHAT TO DO
Coffee grinds in coffee	Using the gold tone filter.	The gold tone filter will allow some fine coffee grinds to fall into the coffee. This is normal. Switch to using a paper filter (8-12 cup, flat base basket style with - 3¼"/8.25cm base) if you wish to eliminate all grinds.
	Coffee basket has not been properly cleaned. Residual grinds from previous use.	After each use, wash the coffee basket, taking particular care to rinse the chute area. Dry thoroughly (especially the chute area). Ensure there are no grinds in the coffee basket before lining the coffee basket with the gold tone or paper filter.
Coffee basket overflows	The coffee basket is clogged.	This can occur for a number of reasons: <ul style="list-style-type: none"> • If using pre-ground coffee, ensure it is a drip coffee grind and not too fine. Never use Espresso grind. • Check that the coffee basket is lined with only one paper filter. • Check that either the gold tone filter or the paper filter is used. Do not use both together. • Check that the gold tone filter mesh is clear and unclogged.
Coffee basket drips	Residual grinds in the drip stop outlet.	With the coffee basket lid open, push up the drip stop outlet (the hemisphere on the underside of the coffee basket). A valve will rise inside the coffee basket. Ensure there are no grinds underneath this valve. Thoroughly dry the coffee basket (especially the chute area) before lining the coffee basket with the gold tone or paper filter.
Carafe overflows	Carafe was not completely empty before brewing.	Always ensure the carafe is completely empty before brewing.

TROUBLESHOOTING

PROBLEM	POSSIBLE CAUSES	WHAT TO DO
No coffee comes out	The coffee basket is clogged.	Never open the swing-out door and remove the coffee basket while brewing. Hot water and coffee can cause injury. Turn the POWER button off and remove the plug from the power outlet. Wait 10 minutes before opening the swing-out door and removing the coffee basket. Follow the solutions for 'Coffee basket overflows'.
Coffee is watery	Insufficient beans in the bean hopper.	Fill the hopper with fresh beans. We recommend always keeping the hopper full (0.5lb maximum) to ensure there are sufficient beans.
	Bean hopper and/or burr grinder is blocked.	Refer to 'Cleaning the Grinding Burrs and Coffee Grinds Chute', page 25.
Beans are in the hopper but not feeding into the grinding burrs	Dark, oily beans can stick to the sides of the hopper.	Stir the beans to loosen. Don't store beans in the hopper.
	The hopper is over-packed and the grinder is jamming.	Remove some of the beans. Stir the remaining beans to loosen.
Coffee not strong enough / too strong	Strength setting is incorrect.	Check the selected strength setting displayed on the LCD screen. To change the strength setting, refer to 'Select the Brew Strength or 'PRE-GROUND' Coffee Setting', page 15 and 18.
Coffee not hot enough		A pre-heated coffee basket, carafe or cup will help maintain the coffee's optimal temperature and keep coffee hotter for longer. Fill with hot water for about 30 seconds then discard the water.
I cannot select the 'FLAVOR' setting	The 'FLAVOR' setting is only selectable in SINGLE CUP mode.	

TROUBLESHOOTING

PROBLEM	POSSIBLE CAUSES	WHAT TO DO
Machine takes a long time to brew	The Brew IQ® System will intelligently pre-heat and dose grinds for optimum temperature and taste. This may result in longer grinding, pre-heating and brewing times than what you are normally used to.	If you would like to reduce the overall brewing time and are using SINGLE CUP mode, select a lower flavor setting. The 'LITE' setting will steep for less time, however this will produce a lighter flavored coffee.
Machine uses a lot of coffee	The Brew IQ® System has been calibrated to dose the optimum water to coffee grinds ratio to achieve the best flavor profile. Depending on the strength setting selected, this may result in more coffee being ground than what you are normally used to. However the result will be a bolder, more full-flavored coffee.	If you would like to use less coffee beans, select a lower strength setting.
Amount brewed is too little / too much	There is excessive mineral build-up affecting the performance of the machine.	De-scale the machine. Refer to 'Removing Calcium Build-Up', page 27.
	The volume calibrations need to be reset.	Recalibrate the machine by flushing it twice. Refer to 'Using the YouBrew® Glass - Carafe Mode. First Time Use Only', page 14.
	The water tank was filled once the coffee machine had already started a brewing cycle.	Always fill the water tank before starting a brewing cycle. Never fill during a brewing cycle.
	The brew sizes are approximate only. Actual amounts may vary due to the type of filter used, the coffee bean size, roast, blend and freshness, or amount and type of pre-ground coffee used. These factors affect the amount of water retained by the coffee grounds.	

TROUBLESHOOTING

PROBLEM	POSSIBLE CAUSES	WHAT TO DO
I cannot select a certain carafe amount	The minimum carafe amount is 2 cups, while the maximum is the number of cups of water in the tank, up to 12 cups.	Press open the flip-top water tank lid. Pour the desired amount of cold, preferably filtered water. This amount will be brewed.
My cup does not fit under the drip stop outlet.	The maximum cup or travel mug dimensions are 7.5" height, 2¾" diameter.	Remove the drip tray at the base of the machine. Press the OPEN button to open the swing-out door. Insert the cup/mug into the drip tray cavity before closing the swing-out door.
I regularly switch beans		Buy an additional bean hopper to make transfer and storage of beans easier. To grind out any residual coffee beans, lock an empty bean hopper onto the machine. Completely fill the water tank, select '12 CUPS' and the 'INTENSE' strength setting. Press the START CANCEL button. When the grinder stops grinding, press the START CANCEL button to cancel the cycle. Remove the coffee grinds from the coffee basket.
'DE-SCALE' on LCD screen	There is excessive mineral build-up affecting the performance of the machine.	Remove the 'DE-SCALE' icon by pressing the SINGLE CUP and CARAFE button together, then de-scale the machine. Refer to 'Removing Calcium Build-Up', page 27.
I want to empty the water tank		Refer to 'Empty the Water Tank', page 27.
Water is leaking from the back of the machine	Water tank is overfilled.	Do not exceed the 12 cup maximum. The machine will beep when full and the water level float will rise to indicate the maximum level.
Steam when grinding and brewing	This is normal. It is the rear steam vent releasing steam.	

TROUBLESHOOTING

PROBLEM	POSSIBLE CAUSES	WHAT TO DO
Total brewing time on LCD screen changes mid-cycle or is different each time	The total brewing time displayed at the start of the cycle is an estimate only and may change mid-cycle or vary each time depending on the starting temperature of the water in the water tank.	
Brewing cycle finishes before the ready signal	If using the gold tone filter, this is normal. The total brewing time displayed on the LCD screen is calculated using paper filters as coffee passes through paper filters slower.	
'CLEAN COFFEE CHUTE' on LCD screen	Grinding burrs and coffee grinds chute need to be cleaned. We recommend doing this immediately to avoid clogging and overflowing of the coffee basket.	<ul style="list-style-type: none"> • Thoroughly clean the coffee basket and gold tone filter to ensure they are clear and unclogged of any coffee grinds. • Check the bean hopper for any foreign body. • Refer to 'Cleaning the Grinding Burrs and Coffee Grinds Chute', page 25.
Machine beeps and displays '1' on the LCD screen	There is an issue with the coffee grinds chute disc.	Remove the plug from the power outlet. Wait 10 seconds then reinsert. Check the coffee grinds chute disc for any build-up of coffee grinds. This is the stainless steel disc that is visible when the swing-out door is opened. A build-up of grinds on this disc can affect the performance of the machine. Wipe the disc clean then dry thoroughly. If the problem persists, call Breville Consumer Service.
Machine beeps 20 times in fast succession and '2' is displayed on the LCD screen		Remove the plug from the power outlet. Wait 10 seconds then reinsert. If the problem persists, call Breville Consumer Service.

FÉLICITATIONS

pour l'achat de votre produit Breville

Inscrivez-vous en ligne pour le soutien technique et les offres exclusives.*

Consommateurs américains: www.brevilleusa.com

Consommateurs canadiens: www.breville.ca

*L'enregistrement n'est pas un substitut à la preuve d'achat lorsque vous soumettez une réclamation de garantie.

TABLE DES MATIÈRES

38	Breville vous recommande la sécurité avant tout
42	Faites la connaissance de votre produit Breville
46	Fonctionnement de votre produit Breville
47	Avant la première utilisation
48	Utilisation de la YouBrew® Glass- Mode 'Carafe'
51	Utilisation de la YouBrew® Glass - Mode 'Tasse'
54	Programmation de l'horloge (optionnel)
54	Programmation du démarrage automatique (optionnel)
55	Changement de volume du signal 'Prêt' (Ready)
58	Trucs utiles
60	Entretien & nettoyage
64	Guide de dépannage

Chez Breville, la sécurité occupe une place de choix. Nous concevons et fabriquons des produits destinés au consommateur sans jamais perdre de vue la sécurité de notre précieuse clientèle. De plus, nous vous demandons d'être très vigilant lorsque vous utilisez un appareil électrique et de respecter les mesures de sécurité suivantes:

IMPORTANTES MESURES DE SÉCURITÉ

LISEZ TOUTES LES INSTRUCTIONS

- Lisez attentivement toutes les instructions avant de faire fonctionner l'appareil pour la première fois et conservez-les pour référence future.
- Retirez et disposez de tout matériel d'emballage ou étiquettes promotionnelles avant d'utiliser l'appareil pour la première fois.
- Afin d'éliminer les risques de suffocation chez les jeunes enfants, retirez et disposez du capuchon protecteur recouvrant la fiche de l'appareil.
- Ne placez pas l'appareil sur le bord d'un comptoir ou d'une table lorsqu'il est en opération. Assurez-vous que la surface de travail est propre, de niveau et bien asséchée.
- Faites toujours fonctionner l'appareil sur une surface stable et résistant à la chaleur. Ne l'utilisez pas sur une surface recouverte de tissu, près des rideaux ou d'autre matériel inflammable.
- Ne laissez pas l'appareil sur ou près d'un brûleur à gaz ou d'un élément électrique ni entrer en contact avec un four chaud.
- N'utilisez pas l'appareil sur une surface métallique, comme le plateau d'égouttement d'un lavabo.
- Installez l'appareil pour qu'il y ait un espace minimum de 10cm (4") de chaque côté. Cela permettra une bonne circulation de l'air tout autour.
- Ne faites pas fonctionner l'appareil si le réservoir d'eau est à vide. Utilisez uniquement de l'eau froide, préférablement filtrée. N'utilisez aucun autre liquide.
- Assurez-vous que le filtre fourni gold-tone ou un filtre en papier (8-12 tasses de style panier avec une base de ~ 8,25cm / 3¼") est placé dans le panier avant d'utiliser l'appareil. N'utilisez pas le filtre gold tone en même temps qu'un filtre en papier.
- N'ouvrez jamais la porte pivotante pour retirer le panier à café pendant l'infusion. L'eau chaude et le café peuvent causer des blessures. Laissez égoutter avant de retirer le panier, afin d'éviter d'être ébouillanter.
- La carafe est conçue pour être utilisée avec cet appareil seulement. Vous ne devez jamais l'utiliser sur une cuisinière ou dans un four à micro-ondes.
- Vérifiez toujours que la carafe est complètement vide avant l'infusion.
- Assurez-vous que le couvercle de la carafe est complètement fermé avant de la placer sous la sortie antigoutte.
- N'utilisez pas la carafe si la poignée est craquée, desserrée, affaiblie ou endommagée.
- Ne touchez pas aux surfaces chaudes. Utilisez la poignée pour soulever et déplacer la carafe.
- Ne mettez pas la carafe chaude sur une surface mouillée, froide ou sensible à la chaleur.
- Ne faites pas fonctionner le moulin sans le couvercle de la trémie en place. Gardez les doigts, les mains, les cheveux, les vêtements et les ustensiles loin de la trémie durant l'opération. Évitez tout contact avec les pièces en mouvement.
- Assurez-vous qu'aucun objet ne se trouve dans la trémie avant l'usage.

- Utilisez le moulin pour moudre des grains de café seulement. Si vous moulez d'autres ingrédients comme les noix, les épices ou des graines non grillées, cela pourrait abîmer la meule et causer un moulage médiocre ou des blessures.
- Éteignez toujours l'appareil en appuyant sur la touche POWER. Débranchez-le de la prise murale avant de tenter de le déplacer ou lorsqu'il n'est pas utilisé, ou encore avant de le nettoyer ou de le ranger. Laissez-le refroidir avant d'assembler ou de retirer les pièces, ou avant de nettoyer l'appareil.
- Gardez l'appareil et les accessoires propres. Respectez à la lettre les consignes d'entretien et de nettoyage décrites dans ce livret.
- Ne nettoyez pas l'appareil avec des produits nettoyants, des tampons en laine d'acier ou d'autres produits abrasifs.
- Cet appareil n'est pas conçu pour fonctionner à l'aide d'une minuterie externe ou un système de commande à distance.
- L'utilisation d'accessoires non vendus ou recommandés par Breville peut causer un risque d'incendie, de choc électrique ou de blessure.
- Cet appareil n'est pas conçu pour être utilisé sans surveillance par des personnes (incluant les enfants) avec capacités physiques, sensorielles ou mentales réduites, ou manque d'expérience ou de connaissances, à moins d'avoir reçu une formation pour utiliser l'appareil par une personne responsable de leur sécurité.
- Cet appareil est conçu pour un usage domestique seulement. Ne l'utilisez pas à d'autres fins que celles prévues dans ce livret. Ne l'utilisez pas à l'extérieur ou dans un véhicule ou un bateau en mouvement.
- Il est recommandé de vérifier régulièrement l'appareil. Ne l'utilisez pas si le cordon d'alimentation, la fiche ou l'appareil lui-même sont endommagés de quelque façon que ce soit. Cessez immédiatement l'utilisation et appelez le Service aux consommateurs de Breville.
- Pour tout entretien autre que le nettoyage appelez le Service aux consommateurs de Breville.
- Cet appareil est muni d'un cordon d'alimentation relié à la terre et d'une fiche reliée à la terre. Il doit être branché dans une prise de courant à 3 trous correctement reliée à la terre. Si un court-circuit se produit, la mise à la terre réduira les risques de choc électrique.
- Si l'appareil est relié à la terre, la corde de rallonge doit être munie d'une fiche reliée à la terre à 3 broches. Si la prise murale est standard à deux trous, il en découle de votre responsabilité et obligation de la faire remplacer par une prise murale à 3 trous reliée à la terre.
- Ne tentez en aucune circonstance de couper ou de retirer la troisième broche (mise à la terre) du cordon d'alimentation ou d'utiliser un adaptateur.
- Consultez un électricien qualifié si vous ne comprenez pas les instructions de mise à la terre ou si un doute existe quant à la mise à la terre adéquate de l'appareil.

IMPORTANTES MESURES DE SÉCURITÉ POUR TOUT APPAREIL ÉLECTRIQUE

- Déroulez complètement le cordon avant l'usage.
- Pour vous protéger contre les chocs électriques, n'immergez pas le cordon d'alimentation, la fiche ou l'appareil dans l'eau ou tout autre liquide.
- Ne laissez pas le cordon pendre d'un comptoir ou d'une table, toucher à des surfaces chaudes ou se nouer.
- Ne laissez pas l'appareil sans surveillance lorsqu'il est en marche.
- Surveillez les enfants pour qu'ils ne jouent pas avec l'appareil.

ATTENTION

Nous recommandons d'utiliser de l'eau froide filtrée. L'utilisation d'eau déminéralisée ou distillée n'est pas recommandée, car cela affectera le goût du café infusé et la façon dont la machine est censée fonctionner.

RECOMMANDATIONS SUR LE CORDON D'ALIMENTATION

L'appareil est muni d'un cordon d'alimentation relativement court (6') très sécuritaire qui réduit le risque de blessures corporelles ou de dommages pouvant être causés par le fait de tirer, trébucher ou s'enchevêtrer dans le cordon. Ne laissez pas les enfants utiliser ou être à proximité de l'appareil sans surveillance. Si vous utilisez une corde de rallonge: (1) sa capacité électrique doit être équivalente ou supérieure à la puissance en watts de l'appareil; (2) la corde ne doit pas pendre d'un comptoir, d'une table ou de toute autre surface où de jeunes enfants pourraient s'y suspendre ou trébucher; (3) la corde doit être munie d'une fiche reliée à la terre à trois broches.

FICHE ASSIST^{MC} DE BREVILLE

Votre appareil Breville est muni d'une fiche exclusive Assist^{MC} conçue de façon à laisser passer un doigt pour un retrait facile et sécuritaire de la fiche. Par mesure de sécurité, il est conseillé de brancher l'appareil dans une prise individuelle séparée des autres appareils. Une surcharge électrique peut altérer le bon fonctionnement de l'appareil. Il est déconseillé d'utiliser une barre d'alimentation ou une corde de rallonge.

PROPOSITION 65 DE LA CALIFORNIE:

(Applicable aux résidents de la Californie seulement).

Cet appareil contient des produits chimiques connus de l'État de la Californie comme pouvant causer le cancer, des malformations congénitales ou tout autre problème de reproduction.

**USAGE DOMESTIQUE SEULEMENT
CONSERVEZ CES INSTRUCTIONS**

FAITES LA CONNAISSANCE

de votre produit Breville

FAITES LA CONNAISSANCE DE VOTRE PRODUIT BREVILLE

Choisissez le genre de café que vous désirez.

Les fonctions intelligentes de la YouBrew® Glass feront le reste.

Choisissez les grains et la torréfaction...

Le moulin à meules intégré de la YouBrew® moule les grains de votre choix juste avant l'infusion, pour un maximum de fraîcheur, de saveur et d'arôme. La mouture est préréglée à la grosseur optimale et peut être désactivée, si vous utilisez du café prémoulu.

Choisissez votre force d'infusion...

Les 7 réglages de votre YouBrew® varient la quantité de café fraîchement moulu, pour une infusion FAIBLE, FORTE ou INTENSE. Plus l'intensité sélectionnée est forte, plus il y a de grains moulus. Nul n'est besoin de calculer la quantité de café nécessaire pour le volume d'eau dans le réservoir. Vous n'avez qu'à sélectionner la force voulue et le système intelligent Brew IQ® dose la quantité exacte de café pour obtenir la consistance voulue, que ce soit pour une tasse, une tasse de voyage ou la carafe entière.

Choisissez votre profil de saveur...

Les 5 réglages de saveur de la YouBrew® varient le temps de trempage du café. Le réglage 'LITE' diminue le temps de trempage pour un café plus léger. Le réglage 'BOLD' augmente le temps de trempage pour un café plus corsé et plus savoureux. Disponible en mode 'Tasse' seulement.

Choisissez une tasse, une tasse de voyage ou la carafe...

La YouBrew® vous permet d'infuser directement dans une tasse, une tasse de voyage ou la carafe. Réglez la fonction optionnelle de démarrage automatique et commencez votre journée avec un café tout prêt dans une tasse de voyage. Infusez une tasse le soir ou une carafe entière pour un week-end ludique. Le système intelligent Brew IQ® s'occupera du préchauffage et du dosage pour assurer une température et une force d'infusion constantes, que ce soit pour une tasse, une tasse de voyage ou la carafe entière.

FAITES LA CONNAISSANCE DE VOTRE PRODUIT BREVILLE

Toutes les pièces de la YouBrew® Glass qui entrent en contact avec le café et l'eau sont sans BPA.

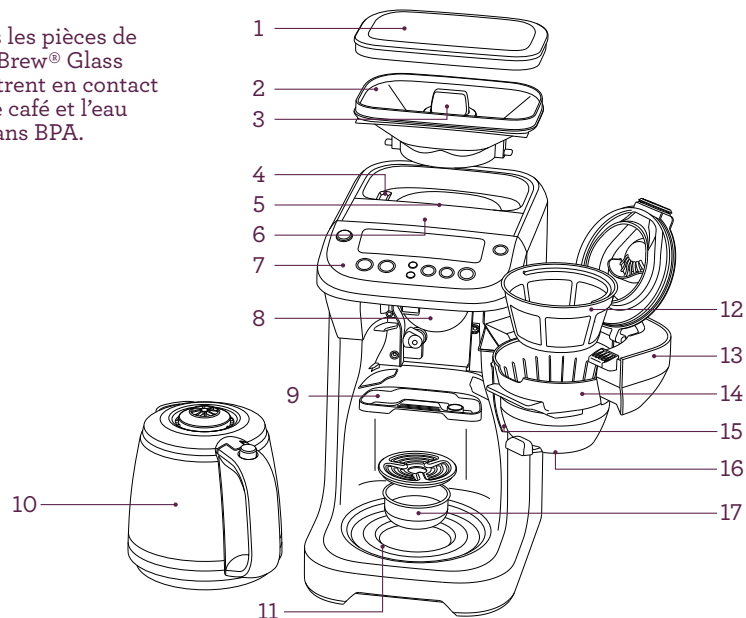

1. **Couvercle de la trémie**
2. **Trémie à grains de 0,5lb (225g)**
3. **Système de verrouillage de la trémie** scelle la base de la trémie pour retirer, entreposer ou transférer les grains de café.
4. **Brosse de nettoyage** pratique pour nettoyer les meules et la goulotte de café.
5. **Moulin à meules intégré** - moule les grains entiers avant l'infusion pour un maximum de fraîcheur, de saveur et d'arôme. Se désactive si du café prémoulu est utilisé.
6. **Réservoir d'eau de 12 tasses (60oz)** avec couvercle rabattable pour un remplissage frontal pratique. Grille empêchant les débris d'entrer dans le réservoir quand l'indicateur de niveau d'eau 'MAX' se soulève et que le réservoir est plein.
7. **Panneau de commande** incliné pour une meilleure visibilité de l'écran ACL rétroéclairé.
8. **Goulotte de café** - achemine le café de la trémie au panier.
9. **Ramasse-grains amovible** - récupère les résidus de mouture qui s'échappent de la goulotte.
10. **Carafe en verre de 12 tasses** avec bouton de dégagement du couvercle.
11. **Réchaud** avec arrêt automatique après 2 heures.
12. **Filtre gold tone amovible**
13. **Porte pivotante à ouverture souple** et système de verrouillage de sécurité qui empêche le fonctionnement si le panier n'est pas correctement assemblé ou que la porte n'est pas bien fermée.
14. **Panier à café amovible** - facilite le remplissage et le nettoyage. Contient le filtre gold tone fourni ou un filtre en papier.
15. **Défecteur de vapeur** - est utile en cas de débordement ou d'obstruction du panier à café.
16. **Dispositif antigoutte pour pause d'infusion** - arrête temporairement l'écoulement du café pour retirer la carafe et servir une tasse à mi-infusion.

FAITES LA CONNAISSANCE DE VOTRE PRODUIT BREVILLE

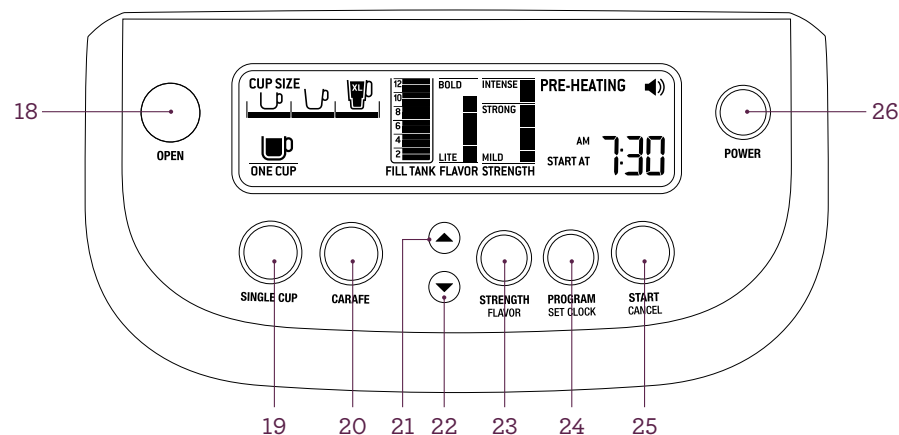

17. **Plateau d'égouttement** - se retire pour permettre l'infusion dans de grandes tasses ou des tasses de voyage.
18. **Touche OPEN**
 - Appuyez pour ouvrir la porte pivotante.
19. **Touche SINGLE CUP**
 - Appuyez pour activer le mode 'Tasse'.
 - Tenez enfoncée pour choisir l'un des 9 formats de café.
20. **Touche CARAFE**
 - Appuyez pour activer le mode 'Carafe'.
21. **Touche ▲**
 - Utilisez en même temps que la touche STRENGTH | FLAVOR pour augmenter le volume du signal 'Prêt' (Ready).
 - Utilisez en même temps que la touche STRENGTH | FLAVOR pour augmenter la force et la saveur du café.
 - Utilisez en même temps que la touche PROGRAM pour programmer l'horloge et le démarrage automatique.
22. **Touche ▼**
 - Utilisez en même temps que la touche STRENGTH | FLAVOR pour diminuer le volume du signal 'Prêt' (Ready).
 - Utilisez en même temps que la touche
23. **Touche STRENGTH | FLAVOR**
 - Utilisez en même temps que la touche PROGRAM pour programmer l'horloge et le démarrage automatique.
 - Appuyez pour ajuster la saveur. 5 réglages qui varient la température de trempage du café, pour un goût léger ou plus corsé et plus savoureux. Disponible en mode 'Tasse' seulement.
24. **Touche PROGRAM | SET CLOCK**
 - Appuyez pour programmer l'horloge ('TIME NOW').
 - Appuyez pour programmer le démarrage automatique ('START AT')
25. **Touche START | CANCEL**
 - Appuyez pour débuter ou annuler un cycle d'infusion.
26. **Touche POWER**
 - Appuyez pour mettre l'appareil sous tension ou hors tension ou pour sortir du mode d'économie d'énergie (POWER SAVE).

FONCTIONNEMENT

de votre produit Breville

AVANT LA PREMIÈRE UTILISATION

AVANT LA PREMIÈRE UTILISATION

- Avant d'utiliser votre YouBrew® Glass pour la première fois, assurez-vous d'avoir déballé toutes les pièces et accessoires avant de retirer et disposer de tout le matériel d'emballage et étiquettes promotionnelles. Assurez-vous que le cordon d'alimentation est débranché de la prise murale.
- Essuyez le boîtier en acier inoxydable, la trémie à grains et son couvercle avec un chiffon doux et humide. Séchez soigneusement. Lavez le panier-filtre, le filtre gold tone et la carafe dans l'eau chaude savonneuse, à l'aide d'un chiffon doux.

PRÉPARATION INITIALE

1. Installez la trémie

Installez la trémie sur la machine. Tournez le bouton de verrouillage en sens horaire, en direction de la flèche LOCK jusqu'à ce qu'il s'enclenche. Remplissez la trémie de grains frais. Nous vous recommandons de garder la trémie pleine (0,5lb/225g maximum) pour s'assurer qu'il y a suffisamment de grains. Cependant, ne surchargez pas la trémie, car cela pourrait entraîner le blocage du moulin. Replacez le couvercle de la trémie.

NOTE

Pour retirer, ranger ou transférer facilement les grains, vous pouvez retirer la trémie en tournant le bouton de verrouillage en sens antihoraire, en direction de la flèche UNLOCK. Si vous avez retiré la trémie, assurez-vous de bien la réassembler sur la machine. Le système de verrouillage de sûreté empêche le fonctionnement de la machine si la trémie n'est pas correctement assemblée. L'écran ACL clignotera 'LOCK BEAN HOPPER' jusqu'à ce que problème soit résolu.

2. Branchez la machine

Déroulez complètement le cordon d'alimentation et branchez-le dans une prise murale de 110-120V reliée à la terre. Appuyez sur la touche POWER. L'écran ACL s'illuminera.

NOTE

La machine à café entrera en mode d'économie d'énergie (POWER SAVE) après 10 minutes d'inactivité. Appuyez sur la touche POWER pour sortir du mode d'économie d'énergie et redémarrer la machine.

3. Installez le panier à café

Pour de meilleurs résultats, nous vous recommandons de préchauffer le panier à café en le passant sous l'eau chaude du robinet. Séchez soigneusement le panier à café, en prenant bien soin de sécher la zone de la goulotte. Insérez le filtre gold tone fourni ou un filtre en papier dans le panier à café. N'utilisez jamais les deux en même temps.

- a) **Filtre gold tone fourni.** Si vous utilisez ce filtre, assurez-vous que la poignée est orientée vers la zone charnière du panier à café. Autrement, la poignée obstruera l'acheminement de mouture dans le filtre gold tone.

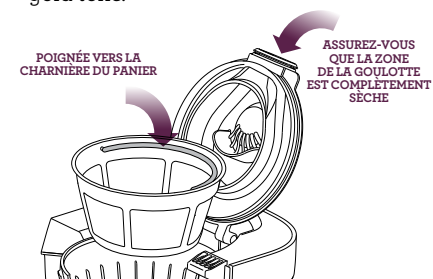

NOTE

Le filtre gold tone laissera passer un peu de mouture dans le café. Cela apparaîtra sous forme de sédiments dans la tasse ou la carafe. Cela est normal.

Utilisez uniquement le filtre gold tone fourni, car d'autres filtres peuvent causer un débordement de la machine.

- b) **Filtre en papier** (8-12 tasses, de style panier à base plate de ~ 3¼"/8.25cm). Voyez à ce que le filtre en papier soit complètement ouvert et tapisse les côtés et le fond du panier à café.

Fermez le couvercle du panier à café. Appuyez sur la touche OPEN pour ouvrir la porte pivotante. Assemblez le panier à café à la porte pivotante en vous assurant que la partie la plus basse de la zone charnière du panier est bien assise sur les deux crochets de la porte. Fermez la porte jusqu'à ce qu'elle s'enclenche.

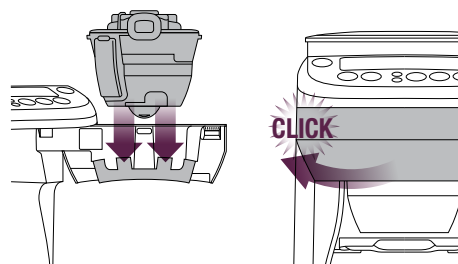

NOTE

Le système de verrouillage de sûreté empêchera la machine de fonctionner si le panier n'est pas en place, s'il n'est pas fermement assis sur les deux crochets de la porte, ou si la porte pivotante n'est pas fermée. L'écran ACL clignotera 'EMPTY COFFEE FILTER' jusqu'à ce que le problème soit résolu.

UTILISATION DE LA YOUBREW® GLASS - MODE 'CARAFE'

Première utilisation seulement

Nous vous recommandons de vidanger la machine pour enlever toute particule ou tout résidu de poussière provenant du processus de fabrication. Suivez les instructions, assurez-vous de remplir complètement le réservoir (Étape 1) et de sélectionner le réglage pour café prémoulu ('PRE-GROUND') (Étape 4). **Cependant, ne mettez pas de café dans le panier.** Une fois le cycle terminé, jetez l'eau de la carafe et répétez l'opération, pour de meilleurs résultats. La machine est maintenant prête à être utilisée.

⚠ ATTENTION

Nous recommandons d'utiliser de l'eau froide filtrée. L'utilisation d'eau déminéralisée ou distillée n'est pas recommandée, car cela affectera le goût du café infusé et la façon dont la machine est censée fonctionner.

1. Remplissez le réservoir d'eau

Appuyez pour ouvrir le couvercle rabattable. Versez la quantité désirée d'eau, préférablement de l'eau filtrée, dans le réservoir, à l'aide d'un pichet ou de la carafe fournie. L'écran ACL indiquera la quantité d'eau dans le réservoir à mesure qu'il se remplit. Cette quantité sera infusée. La machine bipera lorsque le réservoir sera plein et que l'indicateur de niveau d'eau se soulèvera pour indiquer le niveau maximum. N'excédez pas 12 tasses, sinon la carafe débordera ou l'eau se répandra à l'arrière de la machine. Refermez le couvercle rabattable.

NOTE

Vérifiez le niveau d'eau sur l'écran ACL avant l'opération. Le réservoir devrait être rempli avec de l'eau froide, préférablement filtrée. N'y mettez aucun autre liquide.

NOTE

Ne versez jamais d'eau dans la trémie ou la chambre d'infusion, car cela peut obstruer le moulin. Ne reprenez l'opération que lorsque la chambre d'infusion et les meules seront complètement asséchées. Consultez le Guide de dépannage, 'De l'humidité bouche le moulin', en page 65.

NOTE

Ne remplissez jamais le réservoir une fois que le cycle d'infusion a débuté. Cela affectera le volume acheminé dans la carafe.

2. Insérer la carafe

Assurez-vous que la carafe est complètement vide et que le couvercle est parfaitement fermé avant de placer la carafe sous la sortie antigoutte. Le fait de reprendre un cycle d'infusion avec de l'eau ou du café dans la carafe provoquera un débordement de la carafe.

3. Sélectionnez le mode 'Carafe'

Appuyez sur la touche CARAFE. L'écran ACL affichera le symbole de la carafe et le nombre actuel de tasses qui seront infusées (la quantité d'eau dans le réservoir). Chaque tasse équivaut à environ 5 oz.

4. Sélectionnez la force d'infusion ou le réglage 'PRE-GROUND' pour café prémoulu

Appuyez sur la touche STRENGTH (force). Le réglage actuel de force clignotera sur l'écran ACL et les touches ▲ et ▼ s'illumineront et clignoteront. Utilisez ces flèches pour faire défiler les 7 réglages de force de café, de 'MILD', 'STRONG' à 'INTENSE' (doux, fort à corsé) ou le réglage pour café prémoulu ('PRE-GROUND').

Sélectionnez en appuyant sur la touche STRENGTH. L'écran ACL cessera de clignoter une fois la force sélectionnée.

NOTE

Si vous utilisez du café prémoulu, sélectionnez le réglage 'PRE-GROUND'. Cela désactivera le moulin à meules. Ajoutez le café prémoulu dans le filtre gold tone ou le filtre en papier (8-12 tasses, de style panier à base plate de ~ 3¼"/8.25cm). Nous recommandons une cuillerée à soupe rase de café prémoulu par tasse de 5oz/150ml d'eau. Ajustez la quantité selon vos goûts personnels. La capacité maximale de café prémoulu est 16 cuillerées à soupe rases. Excéder cette quantité peut causer un débordement.

Lorsque vous utilisez la machine pour la première fois, nous recommandons de choisir le réglage 'PRE-GROUND' sans toutefois y mettre du café prémoulu. Cela vidangera la machine et dégagera toute particule ou résidu de poussière provenant du processus de fabrication.

5. Amorcez le cycle d'infusion

Appuyez sur la touche START | CANCEL. Le moulin commencera à moudre la quantité exacte de café pour le format et la force d'infusion sélectionnée. Si le réglage pour café moulu 'PRE-GROUND' a été sélectionné, le moulin sera désactivé.

NOTE

De la vapeur peut s'émaner de l'évent arrière durant la mouture et l'infusion. Cela est normal.

Le compte à rebours commencera. Le temps affiché est estimatif seulement et dépendra des réglages de quantité et de force que vous avez choisis. L'écran ACL affichera:

- 'PRE-HEATING' (Préchauffage), car l'eau est chauffée à la température optimale. Le temps de préchauffage dépendra de la température initiale de l'eau dans le réservoir.
- 'BREWING' (Infusion) car le café est acheminé dans la carafe.

Pour arrêter le cycle en tout temps, appuyez sur la touche START | CANCEL. Vous entendrez un son de frottement. Cela est normal.

⚠ ATTENTION

N'ouvrez jamais la porte pivotante et ne retirez jamais le panier à café durant l'infusion. L'eau chaude et le café peuvent causer des blessures.

6. Utilisation de la fonction Pause d'infusion

La fonction Pause d'infusion arrête temporairement l'écoulement du café lorsque la carafe est retirée, pour permettre de verser une tasse à mi-infusion. Ne retirez pas la carafe plus de 20 secondes, car le café débordera du panier.

7. Vider le panier à café

Une fois le cycle d'infusion complété, le signal sonore se fera entendre de même qu'un son de frottement. Cela est normal. La machine à café s'éteindra automatiquement, bien que le message 'EMPTY COFFEE FILTER' clignotera sur l'écran ACL pour vous rappeler de retirer le panier à café et disposer du marc de café. Lavez le panier en prenant soin de bien rincer la zone de la goulotte. Séchez alors soigneusement le panier à café et la zone de la goulotte.

Nous vous recommandons aussi de vérifier s'il ne reste pas de résidu de café sur le disque de la goulotte. Le disque est cette partie ronde en acier inoxydable qui est visible lorsque la porte pivotante est ouverte. Une accumulation de café sur le disque peut affecter le rendement de la machine. Essayez le disque puis asséchez-le correctement.

⚠ ATTENTION

Le panier à café et le filtre gold gone ou le filtre en papier peuvent demeurer très chauds après l'infusion. Soyez très prudent. Ne mettez pas la carafe sur une surface sensible à la chaleur.

8. Réchaud

Le réchaud s'activera automatiquement durant le cycle d'infusion. Il restera chaud 2 heures après la fin de l'infusion, puis s'éteindra automatiquement. Par ailleurs, vous pouvez éteindre le réchaud avant 2 heures en pressant le bouton START | CANCEL. L'écran ACL affichera 'WARMING PLATE ON' quand le réchaud sera activé. Usez de prudence, car le réchaud sera très chaud.

⚠ ATTENTION

Réchaud très chaud.

⚠ ATTENTION

Nous recommandons d'utiliser de l'eau froide filtrée. L'utilisation d'eau déminéralisée ou distillée n'est pas recommandée, car cela affectera le goût du café infusé et la façon dont la machine est censée fonctionner.

UTILISATION DE LA YOUBREW® - MODE 'TASSE'

Première utilisation seulement

Nous vous recommandons de vidanger la machine pour retirer toute particule ou tout résidu de poussière provenant du processus de fabrication. Suivez les instructions 'Utilisation de la YouBrew® Glass - Mode 'Carafe' en vous assurant de remplir complètement le réservoir d'eau (Étape 1) et de sélectionner le réglage pour café moulu 'PRE-GROUND' (Étape 4). Cependant, **n'ajoutez pas de café dans le panier**. Une fois le cycle complété, jetez l'eau de la carafe et répétez l'opération, pour de meilleurs résultats. La machine est maintenant prête à être utilisée.

⚠ ATTENTION

Le panier à café et le filtre gold gone ou le filtre en papier peuvent demeurer très chauds après l'infusion. Soyez très prudent et laissez-les refroidir avant de les retirer.

1. Remplir le réservoir

Appuyez pour ouvrir le couvercle rabattable. Versez la quantité voulue d'eau froide, préférablement filtrée, dans le réservoir à l'aide d'un pichet ou de la carafe fournie. L'écran ACL indiquera la quantité d'eau dans le réservoir à mesure qu'il se remplit. La machine bipera lorsque le réservoir

sera plein et l'indicateur de niveau d'eau se soulèvera pour indiquer que le niveau maximum est atteint. N'excédez pas le maximum de 12 tasses, car autrement l'eau pourrait se déverser à l'arrière de la machine. Refermez le couvercle rabattable.

NOTE

Vérifiez le niveau d'eau sur l'écran ACL avant l'utilisation. Le réservoir doit être rempli avec de l'eau froide, préférablement filtrée. N'y mettez aucun autre liquide.

NOTE

Ne versez jamais d'eau dans la trémie ou la chambre d'infusion, car cela peut obstruer le moulin. Ne reprenez l'opération que lorsque la chambre d'infusion et les meules seront complètement asséchées. Consultez le Guide de dépannage, 'De l'humidité bouche le moulin', en page 65.

NOTE

Ne remplissez jamais le réservoir une fois que le cycle d'infusion a débuté. Il affectera le volume acheminé dans la tasse.

2. Préchauffer la tasse ou la tasse de voyage

Une tasse chaude maintiendra la température optimale du café et le gardera chaud plus longtemps. Remplissez la tasse d'eau chaude durant environ 30 secondes, puis jetez l'eau. Placez la tasse en place sous la sortie antigoutte, soit sur le plateau d'égouttement ou dans la cavité du plateau (voir truc ci-dessous). Assurez-vous la tasse ne touche pas au réchaud, car celui-ci est très chaud durant l'infusion et peut endommager les tasses et tasses de voyage non-résistantes à la chaleur qui sont en contact direct avec le réchaud.

UTILISATION DE LA YOUBREW® GLASS - MODE 'TASSE'

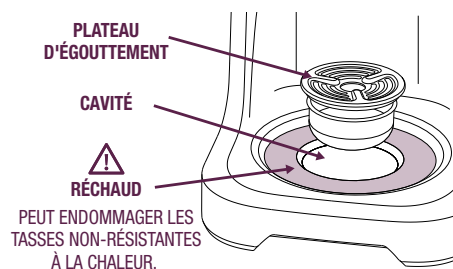

TRUC

Pour les gobelets ou les tasses de voyage, retirez le plateau d'égouttement à la base de la machine. Appuyez sur la touche OPEN pour ouvrir la porte pivotante. Insérez la tasse/chope directement dans le plateau d'égouttement avant de fermer la porte pivotante. Le format maximum pour une tasse/chope est de 20cm (7,5") de haut et de 7cm (2¾") de diamètre.

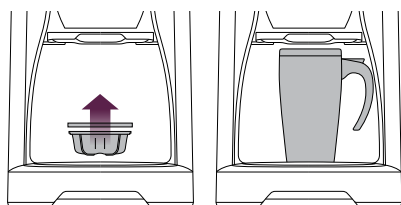

RETIREZ LE PLATEAU, OUVREZ LA PORTE, INSÉREZ LA TASSE ET REFERMEZ

3. Sélectionner le mode 'Tasse' (Single Cup)

Appuyez sur la touche SINGLE CUP. L'écran ACL affichera le symbole 'une tasse' et le format actuel sélectionné. Tenez la touche SINGLE CUP enfoncée pour sélectionner le format désiré.

Il y a 9 réglages de formats disponibles pour accommoder différentes quantités

de lait, moitié-moitié et crème. Le tableau ci-dessous illustre la quantité de café infusé pour chaque réglage. Assurez-vous que votre tasse est assez grande pour convenir au format choisi.

RÉGLAGE	QUANTITÉ INFUSÉE
1	~ 7.5oz
2	~ 9.5oz
3	~ 11oz
4	~ 12.5oz
5	~ 14.5oz
6	~ 16oz
7	~ 17.5oz
8	~ 19.5oz
9	~ 21oz

Les quantités mentionnées ci-haut sont approximatives. Les quantités réelles peuvent varier selon le type de filtre utilisé, la grosseur des grains de café, la torréfaction, le mélange et la fraîcheur, ou la quantité et le type de café pré moulu utilisé.

4. Sélectionner la force d'infusion ou le réglage pour café moulu 'PRE-GROUND'

Appuyez sur la touche STRENGTH | FLAVOR. Le réglage de force d'infusion actuel clignotera sur l'écran ACL et les touches ▲ et ▼ s'illumineront en clignotant. Utilisez ces flèches pour faire défiler les 7 réglages de 'MILD', 'STRONG' à 'INTENSE' (Doux, fort ou intense) ou pour le réglage de café pré moulu 'PRE-GROUND'.

Appuyez sur la touche STRENGTH | FLAVOR pour faire votre choix. Le réglage actuel de saveur clignotera sur l'écran ACL.

PROGRAMMATION DE L'HORLOGE (OPTIONNEL)

NOTE

Si vous utilisez du café pré moulu, sélectionnez le réglage 'PRE-GROUND'. Cela désactivera le moulin à meules. Mettez le café pré moulu dans le filtre gold tone ou le filtre en papier (8-12 tasses, de style panier à base plate de ~ 3¼"/8.25cm). Nous vous recommandons d'utiliser 1 cuillerée à soupe rase de café pré moulu par tasse de 5oz/150ml d'eau. Ajustez la quantité selon vos goûts personnels. La capacité maximale de café pré moulu est de 16 cuillerées à soupe rases. Une quantité excédentaire pourrait causer un débordement.

5. Sélectionner le réglage de saveur

Appuyez sur la touche STRENGTH | FLAVOR jusqu'à ce que le réglage de saveur actuel clignote sur l'écran ACL et que les touches ▲ et ▼ s'illuminent et clignotent. Utilisez ces flèches pour faire défiler les 5 réglages de saveur, de 'LITE' à 'BOLD' (Faible à corsé). Ces réglages modifient le temps de trempage du café. Le réglage 'LITE' réduit le temps de trempage pour obtenir une saveur plus légère. Le réglage 'BOLD' augmente le temps de trempage pour un café plus corsé et plus savoureux. Sélectionnez la saveur en appuyant sur la touche STRENGTH | FLAVOR. L'écran ACL cessera de clignoter.

6. Débutez le cycle d'infusion

Appuyez sur la touche START | CANCEL. Le moulin commencera à moudre la quantité voulue de café pour le format et la force désirés. Si vous avez sélectionné le réglage pour café moulu 'PRE-GROUND', le moulin sera désactivé.

NOTE

De la vapeur peut s'émaner de l'évent arrière durant la mouture et l'infusion. Cela est normal.

Le compte à rebours débutera et le temps affiché est estimatif seulement et dépendra des réglages de quantité, de force et de saveur sélectionnés. L'écran ACL affichera:

- a) 'PRE-HEATING' (Préchauffage) car l'eau est chauffée à la température optimale. Le temps de préchauffage dépendra de la température initiale de l'eau dans le réservoir.
- b) 'STEEPING' (Trempe), car le café trempe dans l'eau.
- c) 'BREWING' (Infusion) car le café est acheminé dans la tasse.

Pour arrêter le cycle en tout temps, appuyez sur la touche START | CANCEL. Vous entendrez un son de frottement. Cela est normal.

⚠ ATTENTION

N'ouvrez jamais la porte pivotante et ne retirez jamais le panier à café durant l'infusion. L'eau chaude et le café peuvent causer des blessures.

7. Vider le panier à café

Une fois le cycle d'infusion terminé, le signal sonore se fera entendre, de même qu'un son de frottement. Cela est normal. La machine à café s'éteindra automatiquement, bien que le message 'EMPTY COFFEE FILTER' (Vider le filtre à café) clignotera sur l'écran ACL pour vous rappeler de retirer le panier et de jeter le marc de café. Lavez le panier en prenant soin de bien rincer la zone de

PROGRAMMATION DU DÉMARRAGE AUTOMATIQUE (OPTIONNEL)

la goulotte. Séchez alors soigneusement le panier à café et la zone de la goulotte.

Nous vous recommandons aussi de vérifier s'il ne reste pas de résidu de café sur le disque de la goulotte. Le disque est cette partie ronde en acier inoxydable qui est visible lorsque la porte pivotante est ouverte. Une accumulation de café sur le disque peut affecter le rendement de la machine. Essayez le disque puis asséchez-le correctement.

ATTENTION

Le panier à café, le filtre gold gone ou le filtre en papier peuvent demeurer très chauds après l'infusion. Soyez très prudent et laissez-les refroidir avant de les retirer.

NOTE

Si vous utilisez le filtre gold tone, il se peut que le cycle d'infusion se termine avant que le signal sonore ne se soit fait entendre. Cela est normal. Le temps total d'infusion affiché sur l'écran ACL est calculé en utilisant un filtre en papier à travers duquel le café passe plus lentement.

8. Réchaud

Le réchaud s'activera automatiquement pendant le cycle d'infusion, puis s'éteindra automatiquement quand l'infusion sera complétée. Usez de prudence, car il est très chaud et le demeurera environ 5 minutes après l'infusion.

ATTENTION

Usez de prudence lorsque vous retirez la tasse du réchaud, car la tasse et le réchaud seront très chauds.

PROGRAMMATION DE L'HORLOGE (OPTIONNEL)

Vous devrez régler l'heure pour utiliser la fonction de démarrage automatique. N'oubliez pas de réinitialiser l'horloge en cas de changement horaire, de panne de courant ou lorsque vous débranchez la machine.

1. Appuyez sur la touche PROGRAM jusqu'à ce que l'écran ACL affiche 'TIME NOW' (Heure actuelle). Appuyez alors et tenez enfoncée la touche PROGRAM jusqu'à ce que le contour s'illumine en rouge et que 'AM' clignote sur l'écran ACL.
2. Utilisez les flèches ▲ et ▼ pour sélectionner AM ou PM.
3. Appuyez sur la touche PROGRAM. Le chiffre pour l'heure clignotera sur l'écran ACL.
4. Utilisez les flèches ▲ et ▼ pour sélectionner l'heure.
5. Appuyez sur la touche PROGRAM. Le chiffre pour les minutes clignotera sur l'écran ACL.
6. Utilisez les flèches ▲ et ▼ pour sélectionner les minutes.

TRUC

Pour un défilement plus rapide, tenez enfoncées les touches ▲ et ▼

7. Appuyez à nouveau sur PROGRAM pour terminer. L'écran ACL affichera 'TIME NOW' et l'heure programmée.



PROGRAMMATION DU DÉMARRAGE AUTOMATIQUE (OPTIONNEL)

PROGRAMMATION DU DÉMARRAGE AUTOMATIQUE (OPTIONNEL)

La fonction de démarrage automatique vous permet de programmer l'heure spécifique où vous désirez que la machine démarre et débute le cycle de préchauffage et de moulage.

1. Assurez-vous d'avoir réglé l'heure.
2. Appuyez sur la touche PROGRAM jusqu'à ce que l'écran ACL affiche 'START AT'. Appuyez alors et tenez enfoncée la touche PROGRAM jusqu'à ce que 'AM' ou 'PM' clignote sur l'écran ACL.
3. Utilisez les flèches ▲ et ▼ pour sélectionner AM ou PM.
4. Appuyez sur la touche PROGRAM. L'heure clignotera sur l'écran ACL.
5. Utilisez les flèches pour sélectionner l'heure voulue.
6. Appuyez sur la touche PROGRAM. Le chiffre représentant les minutes clignotera sur l'écran ACL.
7. Utilisez les flèches ▲ et ▼ pour sélectionner les minutes.

TRUC

Pour un défilement plus rapide, tenez enfoncées les flèches ▲ ou ▼

8. Appuyez sur la touche PROGRAM. Le contour s'illuminera en rouge et l'écran ACL affichera le temps programmé 'START AT' durant 5 secondes. Pendant ce temps, pressez la touche START | CANCEL. L'écran ACL s'estompera et affichera 'PROGRAM ON' pour indiquer que la fonction de démarrage automatique a été activée avec succès. Si le message 'PROGRAM ON' n'apparaît pas, c'est que la fonction de démarrage automatique n'a pas été activée.

NOTE

Durant l'étape 8, le temps programmé 'START AT' apparaîtra sur l'écran ACL durant 5 secondes. Si la touche START | CANCEL n'est pas enfoncée en dedans de 5 secondes, le message 'TIME NOW' apparaîtra sur l'écran ACL et en pressant la touche START | CANCEL, la machine amorcera le moulage et l'infusion.

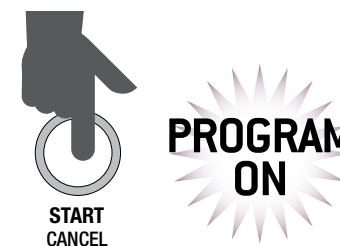

9. Assurez-vous que la machine à café est correctement assemblée et prête à être utilisée avec:
 - Suffisamment d'eau dans le réservoir et de grains de café dans la trémie.
 - Le panier à café chemisé du filtre gold tone ou d'un filtre en papier (8-12 tasses, de style panier à base plate de ~ 3¼"/8.25cm).
 - Une tasse, une tasse de voyage ou la carafe placée sous la sortie antigoutte.

NOTE

Pour annuler le démarrage automatique programmé, appuyez sur la touche START / CANCEL jusqu'à ce que le message 'PROGRAM ON' ne soit plus affiché sur l'écran ACL.

CHANGER LE VOLUME DU SIGNAL 'READY'

NOTE

La fonction de démarrage automatique doit être sélectionnée chaque fois que vous désirez programmer une infusion à l'avance. Appuyez sur la touche PROGRAMMA jusqu'à ce que l'écran ACL affiche 'START AT'. La machine à café mémoriserà la dernière programmation de démarrage automatique; vous n'aurez qu'à enfoncer la touche START / CANCEL pour resélectionner. Assurez-vous que le message 'PROGRAM ON' est affiché sur l'écran ACL.

NOTE

N'oubliez pas de réinitialiser l'horloge en cas de changement horaire, de panne de courant ou lorsque vous débranchez la machine.

CHANGEMENT DE VOLUME DU SIGNAL 'PRÊT' (READY)

Le volume du signal 'Prêt' peut être changé selon vos goûts. Voici les 3 options:

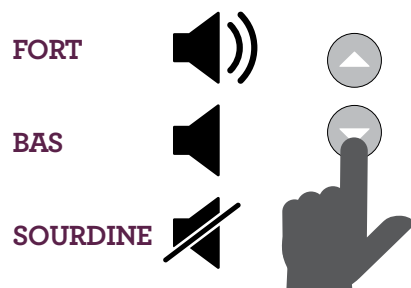

Pressez et tenez enfoncée la touche STRENGTH | FLAVOR jusqu'à ce que l'une des icônes illustrées ci-dessus clignote sur l'écran ACL. Pendant que l'icône clignote, utilisez la touche ▲ ou ▼ pour sélectionner le volume désiré. Le volume sélectionné restera affiché sur l'écran ACL.

TRUCS UTILES

TRUCS UTILES

GRAINS ENTIERS

- La saveur et la force du café sont un choix personnel. Varier le type de grains de café et les réglages de force et de saveur pour obtenir le goût que vous préférez.
- La saveur et le corps d'un café sont étroitement liés à la fraîcheur des grains de café moulu. Utilisez des grains fraîchement torréfiés, préférablement avec une 'date de torréfaction' et utilisez-les dans les 2 semaines de la date de torréfaction.
- Gardez les grains de café dans un endroit sombre, frais et sec, scellés sous vide, si possible.
- Achetez les grains de café en petite quantité pour réduire le temps d'entreposage et ne gardez que la quantité requise pour une semaine à la fois.
- Ne gardez pas les grains dans la trémie pour une période de temps prolongée.
- Nettoyez la trémie et les meules régulièrement.

CAFÉ PRÉMOULU

- Nous recommandons d'utiliser 1 cuillerée à soupe de café prémoulu par tasse de 5oz/150ml d'eau. Ajustez la quantité selon vos goûts personnels. La capacité maximale de café prémoulu est de 16 cuillerées à soupe. Une quantité excédentaire peut faire déborder le panier.
- La grosseur des grains affectera le débit d'eau qui coule dans le panier et, de ce fait, le goût du café. Si les grains sont trop fins, l'eau ne passera pas à travers le café et pourrait bloquer ou faire déborder le panier. Par contre, elle pourrait passer à travers le filtre gold tone et laisser des sédiments dans la tasse ou la carafe. Il en résultera un café surextrait, trop foncé et amer. Si par contre les grains sont trop gros, l'eau passera trop vite à travers le café. Cela se traduira par un café sous-extrait et peu savoureux.

- Utilisez toujours du "café-filtre" qui convient à une cafetière filtre. N'utilisez jamais de mouture à espresso, car les grains plus fins peuvent faire déborder le panier-filtre.

TRUCS GÉNÉRAUX

- Pour de meilleurs résultats, préchauffez la carafe ou la tasse. Une carafe ou une tasse préchauffée maintiendra la température optimale du café plus longtemps. Réchauffez à l'eau chaude durant environ 30 secondes puis jetez l'eau.
- De l'eau fraîche et bonne au goût est essentielle pour obtenir un café parfait. Si l'eau contient trop de sédiments ou a un goût ou une odeur discutables, nous recommandons d'utiliser de l'eau filtrée.

CAFÉ GLACÉ

- Le café glacé est à son meilleur quand il est fait à partir de café fort, car les glaçons diluent la saveur. Nous recommandons de sélectionner '9 TASSES' et la force 'INTENSE'. Cela fera environ 1,5 pinte (1,5L) de café, assez pour 4-6 portions. Une fois que le cycle d'infusion sera complété, transférez le café dans un pot à l'épreuve de la chaleur et laissez-le refroidir à la température de la pièce. Réfrigérez jusqu'à ce que le café soit froid, au moins 2 heures ou toute la nuit. Remplissez les verres de glaçons. Versez le café dans les verres jusqu'à 4cm (1,5po) du bord et remplissez avec de la crème, du lait, du sirop ou un produit édulcorant de votre goût.
- Si vous utilisez du sucre granulé comme agent édulcorant, ajoutez-le quand le café est chaud pour que les cristaux de dissolvent complètement.
- Pour éviter que le café ait un goût aqueux, vous pouvez utiliser un café régulier et le servir sur des cubes de glace. Vous pouvez aussi préparer des cubes de café en utilisant un bac à glaçons que vous congèlerez.

ENTRETIEN & NETTOYAGE

ENTRETIEN & NETTOYAGE

Éteignez toujours la machine et débranchez-la de la prise murale avant le nettoyage.

NETTOYER LE PANIER À CAFÉ ET LE FILTRE GOLD TONE

Après chaque utilisation, appuyez sur la touche OPEN pour ouvrir la porte pivotante. Retirez le panier à café. Jetez le marc de café et le filtre en papier. Le panier à café et le filtre gold tone peuvent être rincés à l'eau courante. Assurez-vous de rincer soigneusement la zone de la goulotte du panier à café et de vérifier que les petits orifices du filtre gold tone sont dégagés. Pour un nettoyage plus approfondi, lavez le panier à café et le filtre gold tone à l'eau chaude savonneuse à l'aide d'une brosse à poils doux.

NOTE

La languette sur le côté du panier à café est un déflecteur de vapeur qui aide lors d'un débordement d'eau, si le panier à café se bloque. La languette est articulée par le bas pour faciliter le nettoyage. Tirez sur la languette vers le bas pour nettoyer, et assurez-vous de bien l'enclencher à nouveau en position verticale avant l'utilisation.

⚠ ATTENTION

Le panier à café, le filtre gold tone ou le filtre en papier peuvent demeurer très chauds après l'infusion. Soyez très prudent et laissez-les refroidir avant de le retirer.

NETTOYER LA CARAFE

Après chaque utilisation, videz la carafe. Ne laissez pas de café infusé reposer dans la carafe toute la nuit, car elle tachera. Rincez la carafe et son couvercle à l'eau courante. Pour un nettoyage plus approfondi, nous recommandons de laver régulièrement la carafe à l'eau chaude savonneuse, à l'aide d'une brosse à poils doux (que vous pouvez vous procurer chez Breville, si vous ne

disposez d'aucune brosse convenable). N'utilisez pas de nettoyeurs abrasifs, de tampons ou de chiffons qui pourraient égratigner la surface de la carafe. Rincez et séchez soigneusement.

NETTOYER LA TRÉMIE

Retirez le couvercle de la trémie et tournez le bouton de verrouillage en sens antihoraire, en direction de la flèche UNLOCK. La trémie et son couvercle peuvent être lavés à l'eau chaude savonneuse. N'utilisez pas de nettoyeurs abrasifs ou de tampons ou chiffons qui peuvent en égratigner la surface. Rincez et asséchez correctement.

NOTE

Ne lavez aucune pièce ou accessoire dans le lave-vaisselle.

NETTOYER LES MEULES ET LA GOULOTTE

L'écran ACL affichera 'CLEAN COFFEE CHUTE' lorsque les meules et la goulotte devront être nettoyées. Nous recommandons de procéder immédiatement afin de prévenir le blocage ou le débordement du panier à café. Selon la fréquence d'utilisation, vous pourrez choisir de nettoyer ces pièces toutes les 2-3 semaines.

1. Appuyez sur la touche POWER pour faire démarrer la machine.
2. Déverrouillez et retirez la trémie.
3. Ouvrez la porte pivotante. La goulotte de café se tournera en position ouverte. Vous pourrez entendre un son de frottement, cela est normal.

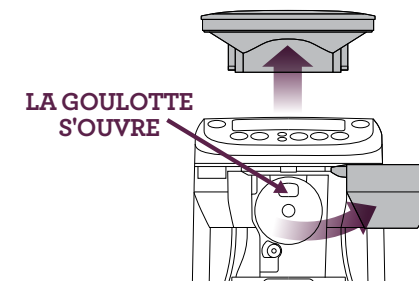

- Appuyez sur la touche POWER pour éteindre la machine, puis débranchez-la de la prise murale.
- Retirez les grains qui restent dans la chambre d'infusion et autour de la meule supérieure.
- Retirez la meule supérieure en tournant la poignée dans le sens horaire.



- À l'aide de la brosse de nettoyage fournie, retirez complètement tout résidu de grains de café pouvant être resté autour des meules et de la goulotte de café. Assurez-vous que le ramasse-grains est bien en place pour récupérer les résidus de grains de café.

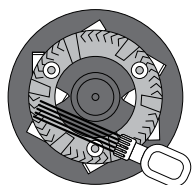

NETTOYER
LES MEULES

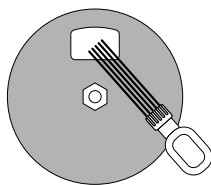

NETTOYER
LA GOULOTTE

- Essuyez le disque de la goulotte de café (toute la partie en acier inoxydable) pour enlever tout résidu de grains de café accumulé sur la surface. Asséchez correctement.

- Remplacez la meule supérieure en alignant les trois encoches avec les trois encoches de la chambre d'infusion. La meule supérieure doit reposer à plat. Tournez la poignée en sens antihoraire jusqu'à ce qu'elle s'enclenche.
- Remplacez la trémie et verrouillez en place.
- Remplacez le panier à café sur la porte pivotante et fermez la porte. La goulotte de café retournera à la position fermée. Vous pourrez entendre un son de frottement, ceci est normal.
- L'écran ACL n'affichera plus 'CLEAN COFFEE CHUTE' (Nettoyer la goulotte). La machine est maintenant prête à être utilisée.

NETTOYER LE RAMASSE-GRAINS ET LE PLATEAU D'ÉGOUTTEMENT

Appuyez sur la touche OPEN pour ouvrir la porte pivotante. Retirez le ramasse-grains logé sous la goulotte et les deux pièces du plateau d'égouttement situé sous la machine. Lavez à l'eau chaude savonneuse. N'utilisez pas de nettoyeurs abrasifs, de tampons ou de chiffons qui pourraient égratigner la surface de la machine. Rincez et asséchez correctement.

NETTOYER LE BOÎTIER

Le boîtier et l'écran ACL peuvent être nettoyés avec un chiffon doux et humide. Enduisez le chiffon du produit nettoyant et non la surface de l'écran. Polissez avec un chiffon doux et sec. N'utilisez pas de papier en rouleaux ou de chiffons ou produits abrasifs pour nettoyer ou assécher le boîtier, car ils pourraient égratigner la surface.

ENLEVER LES DÉPÔTS CALCAIRES

Des résidus calcaires et minéraux contenus dans l'eau peuvent s'accumuler dans votre machine à café. Ce 'tartre' ou dépôt minéral peut affecter le rendement de votre machine et la qualité du café. Il est essentiel d'enlever ces dépôts accumulés. La fréquence de détartrage dépendra de la dureté de l'eau et de la fréquence d'utilisation. Pour de meilleurs résultats, Breville recommande détartrer une fois par mois, si votre eau est douce, et plus souvent si l'eau est plus dure. Si des dépôts minéraux s'accumulent, l'écran ACL affichera 'DE-SCALE'.

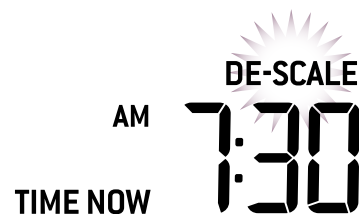

Retirez l'icône 'DE-SCALE' en appuyant simultanément sur les touches SINGLE CUP et CARAFE, puis suivez les étapes suivantes:

1. Vider le réservoir

- Appuyez sur la touche CARAFE pour sélectionner le nombre de tasses d'eau qui restent dans le réservoir.
- Appuyez sur les touches ▲ et ▼ pour sélectionner le réglage pour café prémoulu 'PRE-GROUND'. Mais n'ajoutez pas de café dans le panier.
- Assurez-vous que la carafe est vide et que le couvercle est bien verrouillé. Placez la carafe en place sous la sortie antigoutte.
- Appuyez sur la touche START | CANCEL.
- Une fois le cycle terminé, jetez l'eau de la carafe. Le réservoir est maintenant prêt à être utilisé.

2. Détartrer la machine

- Versez du vinaigre blanc dans le réservoir jusqu'à ce que l'écran ACL affiche '4 CUPS'. Versez alors de l'eau froide, préférablement filtrée, dans le réservoir jusqu'à ce que l'écran ACL affiche '12 CUPS'. Le réservoir est maintenant rempli de 4 tasses de vinaigre et de 8 tasses d'eau froide.
- Appuyez sur la touche CARAFE pour sélectionner '12 TASSES'.
- Appuyez sur la touche STRENGTH et les flèches ▲ et ▼ pour sélectionner le réglage pour café prémoulu 'PRE-GROUND', mais n'ajoutez pas de café dans le panier.
- Assurez-vous que la carafe est vide et que le couvercle est parfaitement fermé. Placez la carafe en place sous la sortie antigoutte.
- Appuyez sur la touche START | CANCEL.
- Une fois le cycle complété, jetez l'eau de la carafe. Pour de meilleurs résultats, répétez l'opération.

3. Rincer la machine

Poursuivez le processus de détartrage (Étape 2) en remplissant deux fois le réservoir d'eau, jusqu'à ce que le vinaigre soit complètement disparu. La machine est maintenant prête à être utilisée.

TRUC

Vous pouvez utiliser un agent détartrant domestique plutôt que du vinaigre et de l'eau. Recherchez un détartrant conçu pour machines à café filtre. Suivez les indications décrites sur l'emballage pour ce qui est de la proportion eau/détartrant, mais respectez la procédure ci-haut décrite.

GUIDE DE DÉPANNAGE

GUIDE DE DÉPANNAGE

PROBLÈME	CAUSES POSSIBLES	QUE FAIRE
'LOCK BEAN HOPPER' affiché sur l'écran ACL	La trémie n'est pas verrouillée en place.	Tournez le bouton de verrouillage en sens horaire en direction de la flèche LOCK jusqu'à ce qu'il s'enclenche.
Incapable de verrouiller la trémie	Des grains de café obstruent le dispositif de verrouillage de la trémie.	Retirez la trémie. Enlevez les grains de café dans la chambre d'infusion et autour de la meule supérieure. Essayez de reverrouiller la trémie.
'FILL TANK' affiché sur l'écran ACL	Le réservoir est vide.	Pressez pour ouvrir le couvercle rabattable de réservoir. Versez la quantité désirée d'eau froide, préférablement filtrée.
'EMPTY COFFEE FILTER' affiché sur l'écran ACL	Le panier à café n'est pas en place ou est mal assemblé.	Vérifiez si le couvercle du panier à café est fermé et que le panier est fermement assis sur les deux crochets de la porte.
	La porte pivotante n'est pas bien fermée.	Fermez la porte jusqu'au son du déclic.
	Il y a encore du marc de café dans le panier.	Retirez le panier à café et jetez le marc de café. Lavez le panier, en prenant soin de bien rincer la zone de la goulotte. Séchez soigneusement (spécialement la zone de la goulotte). Assemblez-le à la porte pivotante. Fermez la porte jusqu'au son du déclic.
Le moulin démarre mais fonctionne en faisant du bruit. Il n'y a pas de café dans le panier à café.	Le moulin est bloqué avec un objet étranger.	Vérifiez s'il y a un corps étranger dans la trémie. Sinon, consultez 'Nettoyer les meules et la goulotte' en page 61.
	De l'humidité bouche le moulin.	Nettoyez et asséchez correctement les meules et la goulotte. Consultez 'Nettoyer les meules et la goulotte' en page 61. Vous pouvez utiliser un séchoir à cheveux pour assécher la chambre d'infusion et la meule inférieure. Ne reprenez l'opération que quand la chambre d'infusion et les meules seront complètement sèches.
	Il n'y a pas de grains de café dans la trémie.	Remplissez la trémie de grains de café frais.

GUIDE DE DÉPANNAGE

PROBLÈME	CAUSES POSSIBLES	QUE FAIRE
Il y a des grains dans le café	Vous utilisez le filtre gold tone.	Le filtre gold tone peut laisser s'échapper de fins grains de café dans la tasse. Cela est normal. Remplacez-le par un filtre en papier (8-12 tasses, de style panier à base plate de ~ 3¼"/8.25cm) si vous voulez éliminer les grains.
	Le panier à café n'a pas été correctement nettoyé. Il reste des grains d'une utilisation précédente.	Après chaque utilisation, lavez le panier à café en prenant soin de rincer la zone de la goulotte. Séchez soigneusement (spécialement la zone de la goulotte). Assurez-vous qu'il n'y a aucun grain de café dans le panier avant de le chemiser du filtre gold tone ou d'un filtre en papier.
Le panier à café déborde	Le panier à café est obstrué.	<p>Cela peut arriver pour plusieurs raisons:</p> <ul style="list-style-type: none"> • Si vous utilisez le café prémoulu, assurez-vous qu'il est un café pour machine à café filtre et qu'il n'est pas trop fin. N'utilisez jamais de mouture à espresso. • Vérifier si le panier à café est chemisé d'un seul filtre en papier. • Vérifiez si vous utilisez l'un ou l'autre des filtres gold tone ou en papier. N'utilisez pas les deux en même temps. • Vérifiez si la mèche du filtre gold tone n'est pas bloquée. • Nettoyez la goulotte. Consultez 'Nettoyer les meules et la goulotte' en page 61.
Le panier à café dégoutte	Il y a des résidus de café dans la sortie antigoutte.	Avec le couvercle du panier à café ouvert, soulevez la sortie antigoutte (hémisphère sous le panier à café). Une valve se soulèvera à l'intérieur du panier à café. Assurez-vous qu'il n'y a pas de grains sous cette valve. Séchez soigneusement le panier à café (spécialement la zone de la goulotte) avant d'insérer le filtre gold tone ou un filtre en papier dans le panier à café.

GUIDE DE DÉPANNAGE

PROBLÈME	CAUSES POSSIBLES	QUE FAIRE
Aucun café ne s'écoule	Le panier à café est obstrué.	N'ouvrez jamais la porte pivotante et ne retirez pas le panier durant l'infusion. L'eau chaude et le café peuvent causer des blessures. Éteignez la machine en appuyant sur la touche POWER et débranchez-la de la prise murale. Attendez 10 minutes avant d'ouvrir la porte pivotante et de retirer le panier à café. Suivez les instructions pour 'Le panier à café déborde'.
Le café a un goût aqueux	Il n'y a pas assez de grains dans la trémie.	Remplissez la trémie de grains frais. Nous recommandons de toujours la remplir au maximum (0,5lb) pour s'assurer qu'il y en a suffisamment.
	La trémie et/ou le moulin sont bloqués.	Consultez 'Nettoyer les meules et la goulotte' en page 61.
Les grains sont dans la trémie, mais ne s'acheminent pas dans les meules.	Des grains foncés et huileux peuvent adhérer aux parois de la trémie.	Remuez les grains pour les séparer. Ne gardez pas les grains dans la trémie.
	La trémie est surchargée et le moulin est coincé.	Retirez un peu de grains. Remuez le reste pour bien les séparer.
Le café est soit trop faible ou trop fort	Le réglage de force de café est incorrect.	Vérifiez le réglage de force sélectionné qui est affiché sur l'écran ACL. Pour changer ce réglage, consultez 'Sélectionnez la force d'infusion ou le réglage pour café moulu 'PRE-GROUND' en page 49 et 52.
Le café n'est pas assez chaud		Un panier à café, une carafe ou une tasse préchauffés maintiendront la température optimale du café plus longtemps. Remplissez avec de l'eau chaude environ 30 secondes, puis jetez l'eau.
Je ne peux sélectionner le réglage de saveur 'FLAVOR'	Le réglage de saveur 'FLAVOR' ne peut être sélectionné qu'en mode SINGLE CUP.	

GUIDE DE DÉPANNAGE

PROBLÈME	CAUSES POSSIBLES	QUE FAIRE
La machine prend du temps à infuser	Le système intelligent Brew IQ® préchauffe et dose les grains, pour une température et un goût optimaux. Le temps de mouture, de préchauffage et d'infusion peut alors s'avérer plus long que la normale.	Si vous désirez réduire la durée totale d'infusion et que vous utilisez le mode SINGLE CUP, sélectionnez un réglage de saveur plus bas. Le réglage 'LITE' réduit le temps de trempage, et produira un café à saveur légère.
La machine utilise beaucoup de café	Le système Brew IQ® a été calibré pour doser le ratio optimal eau/grains de café pour obtenir le meilleur profil de saveur. Selon le réglage de force sélectionné, il peut en résulter qu'une plus quantité de café soit moulue que ce que vous utilisez normalement. Cependant, vous obtiendrez un café corsé et plus savoureux.	Si vous désirez utiliser moins de grains de café, sélectionnez un réglage de force plus bas.
Je ne peux sélectionner une certaine quantité de tasses pour la carafe	Le nombre minimum de tasses dans la carafe est 2, tandis que le maximum est le nombre de tasses d'eau dans le réservoir, jusqu'à 12.	Pressez et ouvrez le couvercle rabattable du réservoir. Versez la quantité requise d'eau froide, préférablement filtrée. Cette quantité sera infusée.

GUIDE DE DÉPANNAGE

PROBLÈME	CAUSES POSSIBLES	QUE FAIRE
La quantité infusée est trop petite / trop grande	Beaucoup de dépôts minéraux affectent le rendement de la machine.	Détartrez la machine. Consultez 'Enlever les dépôts calcaires' en page 63.
	Le calibrage de quantité doit être remis à zéro.	Recalibrez la machine en la vidangeant deux fois. Consultez 'Utilisation de la YouBrew® Glass - Mode 'Carafé'. Première utilisation seulement', en page 48. Remplissez toujours le réservoir avant qu'un cycle ne débute.
	Le réservoir a été rempli une fois que la machine avait commencé un cycle d'infusion.	Remplissez toujours le réservoir avant qu'un cycle d'infusion ne débute. Ne remplissez jamais le réservoir durant un cycle l'infusion.
	Les formats d'infusion sont approximatifs. Les quantités réelles peuvent varier selon le type de filtre utilisé, la grosseur des grains de café, la torréfaction, le mélange et la fraîcheur, ou la quantité et le type de café prémoulu utilisé. Ces facteurs affectent la quantité d'eau retenue par le marc de café.	
Je ne peux insérer ma tasse sous la sortie antigoutte	La dimension maximale pour tasses ou tasses de voyage est de 20cm (7,5") de haut et de 7cm (2¾") de diamètre.	Retirez le plateau d'égouttement à la base de la machine. Appuyez sur la touche OPEN pour ouvrir la porte pivotante. Insérez la tasse/chope directement dans le plateau d'égouttement avant de refermer la porte pivotante.

GUIDE DE DÉPANNAGE

PROBLÈME	CAUSES POSSIBLES	QUE FAIRE
Je change régulièrement les grains		Achetez une trémie supplémentaire pour faciliter le transfert et l'entreposage des grains. Pour moudre le surplus de grains, verrouillez une trémie vide sur la machine. Remplissez au complet le réservoir, sélectionnez '12 CUPS' et le réglage de force 'INTENSE'. Appuyez sur la touche START CANCEL. Lorsque le moulin arrêtera, appuyez sur la touche START CANCEL pour annuler le cycle. Retirez les grains de café du panier.
'DE-SCALE' apparaît sur l'écran ACL	Une quantité excessive de dépôts minéraux affectent le rendement de la machine.	Enlevez l'icône 'DE-SCALE' (détartre) en pressant simultanément les touches SINGLE CUP et CARAFE, puis détartrez la machine. Voir 'Enlever les dépôts calcaires' en page 63.
Je désire vider le réservoir		Consultez 'Vider le réservoir' en page 63.
De l'eau s'écoule à l'arrière de la machine	Le réservoir est trop plein	N'excédez pas le maximum de 12 tasses. La machine bipera lorsque plein et l'indicateur de niveau d'eau se soulèvera pour indiquer le niveau maximum.
De la vapeur durant la mouture et l'infusion	Cela est normal. L'évent arrière laisse échapper de la vapeur.	
La carafe déborde	La carafe n'était pas complètement vide avant l'infusion	Assurez-vous toujours que la carafe est complètement vide avant l'infusion.

GUIDE DE DÉPANNAGE

PROBLÈME	CAUSES POSSIBLES	QUE FAIRE
Le temps total d'infusion sur l'écran ACL change à mi-infusion ou est différent à chaque fois	Le temps total d'infusion affiché au début du cycle est une simple estimation et peut changer à mi-cycle ou varier chaque fois à chaque infusion en fonction de la température initiale de l'eau dans le réservoir.	
Le cycle d'infusion se termine avant le son du signal sonore	Si vous utilisez le filtre gold tone, cela est normal. Le temps total d'infusion affiché sur l'écran ACL est calculé en utilisant un filtre en papier à travers duquel le café passe plus lentement	
'CLEAN COFFEE CHUTE' apparaît sur l'écran ACL	Les meules et la goulotte doivent être nettoyées. Nous vous recommandons de le faire immédiatement pour empêcher le panier à café de se bloquer et de déborder.	<ul style="list-style-type: none"> Nettoyez correctement le panier à café et le filtre gold tone pour vous assurer qu'ils sont propres et exempts de grains de café. Vérifiez qu'il n'y a aucun corps étranger dans la trémie. Consultez 'Nettoyer les meules et la goulotte' en page 61.
La machine bipé et affiche '1' sur l'écran ACL	Il y a un problème avec le disque de la goulotte de café.	Débranchez l'appareil de la prise murale. Attendez 10 secondes, puis rebranchez. Vérifiez s'il ne reste pas de résidu de café sur le disque de la goulotte. Le disque est cette partie ronde en acier inoxydable qui est visible lorsque la porte pivotante est ouverte. Une accumulation de café sur le disque peut affecter le rendement de la machine. Essuyez le disque puis asséchez-le correctement. Si le problème persiste, appelez le Service aux consommateurs de Breville.
La machine bipé 20 fois très rapidement et '2' est affiché sur l'écran ACL		Débranchez l'appareil de la prise murale. Attendez 10 secondes, puis rebranchez. Si le problème persiste, appelez le Service aux consommateurs de Breville.