

*jura*®



Figure: Your machine may look different to the one shown.

## ENA 8 Instructions for Use



For your safety: read and understand manual before use.

en

fr

es

pt

# Your ENA 8

<b>IMPORTANT SAFEGUARDS</b>	<b>4</b>
<b>Control elements</b>	<b>8</b>
<b>1 Preparing and using for the first time</b>	<b>10</b>
JURA on the Internet .....	10
Setting up the machine .....	10
Filling the bean container .....	10
Determining the water hardness .....	10
First-time use .....	11
Connecting milk .....	12
Connecting an accessory (via Bluetooth®) .....	12
<b>2 Preparation</b>	<b>12</b>
Espresso, coffee and other coffee specialties .....	13
Latte macchiato, cappuccino and other coffee specialties with milk .....	13
Ground coffee .....	14
Adjusting the grinder .....	14
Hot water .....	15
<b>3 Daily operation</b>	<b>15</b>
Filling the water tank .....	15
Switching on the machine .....	15
Daily maintenance .....	16
Regular maintenance .....	16
Switching off the machine .....	16
<b>4 Permanent settings in programming mode</b>	<b>17</b>
Adjusting the product settings .....	18
Automatic switch-off .....	19
Energy-saving mode .....	19
Restore factory settings .....	19
Unit for amount of water .....	20
Setting the water hardness .....	20
Language .....	20
<b>5 Maintenance</b>	<b>21</b>
Rinsing the machine .....	21
Automatic milk system rinsing .....	21
Cleaning the milk system .....	21
Dismantling and rinsing the dual spout .....	23
Inserting/changing the filter .....	24
Cleaning the machine .....	24
Descaling the machine .....	25
Descaling the water tank .....	27
Cleaning the bean container .....	27

6	Display messages	28
7	Troubleshooting	29
8	Transport and environmentally friendly disposal	30
	Transport / Emptying the system .....	30
	Disposal .....	30
9	Technical data	30
10	Index	31
11	JURA contact details / Legal information	33

## Symbol description

### Warnings



This is the safety alert symbol. It is used to alert you to potential personal injury hazards. Obey all safety messages that follow this symbol to avoid possible injury or death.



DANGER indicates a hazardous situation which, if not avoided, will result in death or serious injury.



WARNING indicates a hazardous situation which, if not avoided, could result in death or serious injury.



CAUTION, used with the safety alert symbol, indicates a hazardous situation which, if not avoided, could result in minor or moderate injury.

### NOTICE

NOTICE is used to address practices not related to personal injury.

### Symbols used



**Prompt to take action.** This symbol means that you are being prompted to perform some action.



**Information** and tips to make it even easier to use your ENA.



**Display message**

en

fr

es

pt

## IMPORTANT SAFEGUARDS

### **Follow the basic safety precautions**

When using electrical appliances, basic safety precautions shall always be followed, to reduce the risk of fire, electric shock, and/or injury to persons, including the following:

- Read all instructions.
- Do not touch hot surfaces. Use handles or knobs.
- To protect against fire, electric shock and injury to persons, do not immerse power cord, plugs, or body of machine in water or other liquid.
- Close supervision is necessary when any appliance is used by or near children.
- Unplug from outlet when not in use and before cleaning. Allow to cool before putting on or taking off parts, and before cleaning the appliance.
- Do not operate any appliance with a damaged cord or plug or after the appliance malfunctions, or has been damaged in any manner. Return appliance to the nearest authorized service facility for examination, repair or adjustment.
- The use of an accessory attachment not recommended by the appliance manufacturer may result in fire, electric shock, or injury to persons.
- Do not use outdoors.
- Do not let the cord hang over the edge of a table or counter, or touch hot surfaces.
- Do not place on or near a hot gas or electric burner, or in a heated oven.
- To disconnect, turn any control to 'OFF' then remove plug from wall outlet.
- Do not use appliance for other than intended use.
- Use extreme caution when dispensing hot steam, hot water or hot coffee.

**SAVE THESE INSTRUCTIONS.**

Pass them on to any subsequent user.

**Intended use** The appliance is designed and intended for household use only. It shall only be used for coffee preparation, according to these instructions. Use for any other purpose will be deemed improper. JURA Elektroapparate AG cannot accept any responsibility for the consequences of improper use.

People, including children, who

- do not have the physical, sensory or mental capabilities to use the appliance safely or
- are inexperienced or lack knowledge in how to use the appliance safely

must be supervised by a responsible person when using it or must be instructed in how to use it correctly.

**Special power cord set instructions**

- A short power-supply cord is to be provided to reduce risks resulting from becoming entangled in or tripping over a longer cord.
- The cord shall be arranged so that it will not drape over the counter top or table top where it can be pulled on by children or tripped over.
- This appliance has a 3-pin grounded plug.
- Do not modify the plug in any way.

Do NOT use extension cords.

If the user chooses to use an extension cord,

- the marked electrical rating of the extension cord shall be at least as great as the electrical rating of the appliance, and
- if the appliance is of the grounded type, the extension cord shall be a grounding type 3-wire cord, and
- the longer cord shall be arranged so that it will not drape over the counter top or tabletop where it can be pulled on by children or tripped over.

**⚠ WARNING**



To reduce the risk of fire or electric shock, DO NOT remove any service covers. DO NOT modify the appliance in any way that is not described in these instructions. NO user serviceable parts included. Repair MUST be done by authorized personnel only.

In the event of signs of damage, for example if there is a smell of burning, unplug the machine immediately from outlet and contact JURA customer service.

en

fr

es

pt

## IMPORTANT SAFEGUARDS

### **⚠ CAUTION**

This appliance is for household use. Any servicing other than cleaning and user maintenance shall be performed by an authorized service representative:

- Do not immerse base in water or try to disassemble.
- Do not put the appliance or any individual parts in the dishwasher.
- Check voltage to be sure that the voltage indicated on the name plate complies with your voltage. The name plate is located on the underside of the appliance.
- Never use warm or hot water to fill the water container. Use cold water only.
- Keep your hands and the cord away from hot parts of the appliance during operation.

### **NOTICE**

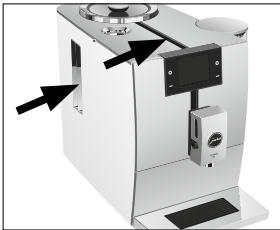

- Never clean with scouring powders or hard implements.
- Ensure that the ventilation slots are not covered.
- Never pull out the drip tray during the brewing process. Only pull the drip tray when the display instructs you or when the appliance is ready for use.

### **NEVER DO (or you will void your warranty protection):**

- Never fill instant coffee, chocolate mix etc. into the bean container or ground coffee funnel (filler funnel for ground coffee). It will damage the functioning of the brewing chamber.
- Never fill sugar coated coffee beans into the bean container. In case of doubt, call your dealer.
- Never fill anything other than coffee beans into the bean container (no chocolate, no rice, no nuts, no spices, nothing other than roasted coffee beans).
- Never fill frozen beans into the bean container. If you store beans in the freezer, let them thaw 3 to 4 hours before filling them into the bean container.
- Never fill anything but fresh, cold and clean water into the water tank, except when decalcifying.
- Never use mineral or carbonated water. You can use tap water, bottled water, spring water and reverse osmosis water.
- Never do anything with the machine which is not described in these instructions. In case of doubt, call your dealer.

- intentionally blank -

en

fr

es

pt

# Control elements

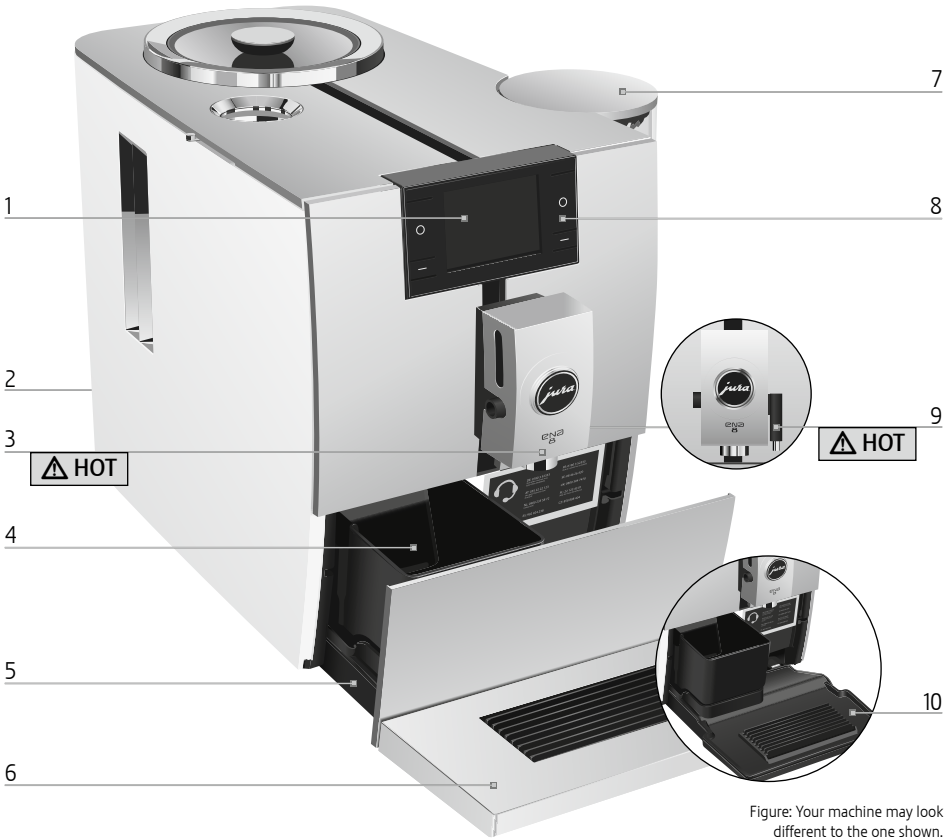
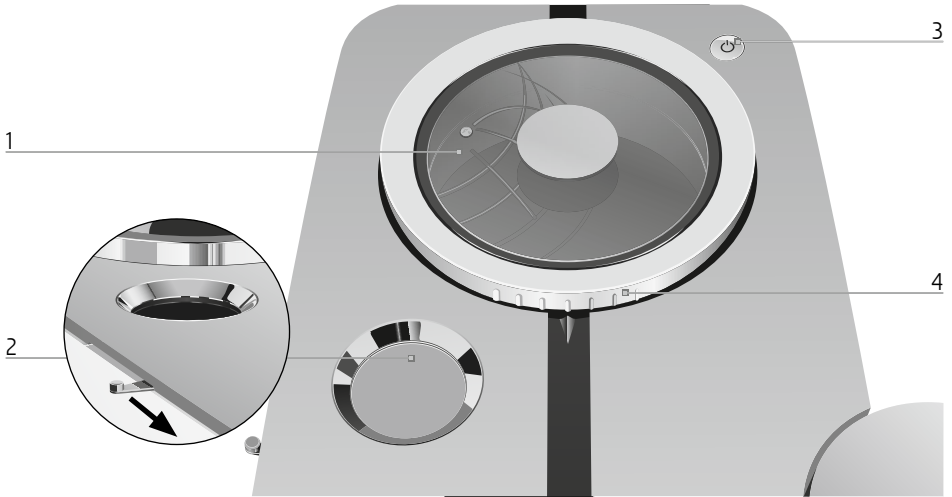

Figure: Your machine may look different to the one shown.

- 1 Display
- 2 Power cord (back of the machine)
- 3 Height-adjustable dual spout
- 4 Coffee grounds container
- 5 Drip tray
- 6 Cup platform
- 7 Water tank (with cover)
- 8 Multi-function buttons (button function depends on what is shown in the display)
- 9 Hot water spout
- 10 Insert for drip tray





- 1 Bean container with aroma preservation cover
- 2 Powder chute for ground coffee
- 3 On/Off button
- 4 Grinding wheel



Back of the machine: Service socket for JURA Smart Connect (behind cover). Smart Connect is not included with all models.

### Accessories

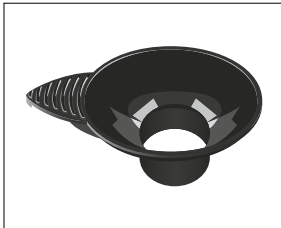

Filler funnel for ground coffee

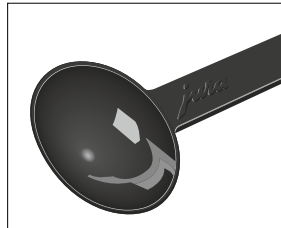

Measuring spoon for ground coffee



Container for milk system cleaning

en

fr

es

pt

# 1 Preparing and using for the first time

## JURA on the Internet

Visit us on the Internet.

On the JURA website ([www.jura.com](http://www.jura.com)) you will find interesting and up-to-date information on your ENA and on every aspect of coffee.

## Setting up the machine

When setting up your ENA, please note the following:

- Place the ENA on a horizontal surface that is not sensitive to water.
- Choose a spot for your ENA which protects the machine against overheating. Ensure that the ventilation slots are not covered.

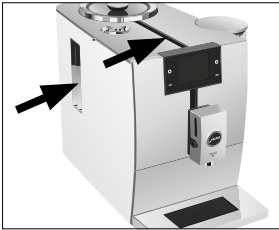

## Filling the bean container

The bean container has an aroma preservation cover. This will ensure that your coffee beans retain their aroma for longer.

### NOTICE

Coffee beans which have been treated with additives (e.g. sugar), ground coffee or freeze-dried coffee will damage the grinder.

- ▶ Only use roasted, untreated coffee beans to fill the bean container.
- ▶ Remove the aroma preservation cover.
- ▶ Remove any dirt or foreign objects from inside the bean container.
- ▶ Fill the bean container with coffee beans and close the aroma preservation cover.

## Determining the water hardness

When you use the machine for the first time, you must set the water hardness. If you do not know the hardness of your water, you can find this out first. Use the Aquadur® test strips supplied with the machine.

- ▶ Hold the test strip briefly (for 1 second) under flowing water. Shake off the water.
- ▶ Wait for about 1 minute.
- ▶ You will then be able to read the degree of water hardness from the discoloration of the Aquadur® test strip and the description on the packaging.

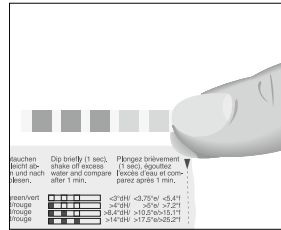

Level	Display German Degree (°dH)	Degrees of general hardness (°dGH)	Parts per million (ppm)	Indicator Strip number of 'reddish' fields
Not active	-	-	-	-
Very soft water	<3	<3	< 53.4	None
Soft water	> 4	> 4	> 71	1
Hard water	> 8.4	> 8.4	> 150	2
Very hard water	> 14	> 14	> 250	3

## First-time use

### ⚠ WARNING

If the machine is operated with a defective power cord, there is a danger of potentially fatal electric shock.

- ▶ Never use a machine which is damaged.
- ▶ Never use a machine which has a defective power cord.

### NOTICE

Milk, sparkling mineral water or other liquids can damage the water tank or the machine.

- ▶ Only fill the water tank with fresh, cold water.

- i** The water volume is given as standard in 'oz'. You can change this setting to 'ml' in programming mode (see Chapter 4 'Permanent settings in programming mode – Unit for amount of water').

**Precondition:** The bean container has been filled.

- ▶ Insert the power plug into a power socket.
- ▶ Press the On/Off button  to switch the ENA on.

'Choose language'

- i** To display more languages, press the '▶' button.

- ▶ Press the button that corresponds to the language you want, e.g. 'English'.

'Saved' appears briefly on the display to confirm the setting.

'Water hardness'

- i** If you do not know the hardness of your water, you must find this out first (see Chapter 1 'Preparing and using for the first time – Determining the water hardness').

- ▶ Press the '<' or '>' button to change the setting for the water hardness.

- ▶ Press the 'Save' button.

'Saved' appears briefly on the display.

'Filter operation' / 'Insert filter'

- ▶ Place a receptacle under the dual spout and the hot water spout.



- ▶ Remove the water tank and rinse it with cold water.

- ▶ Fit the filter cartridge extension supplied on top of the CLEARYL Smart mini filter cartridge.

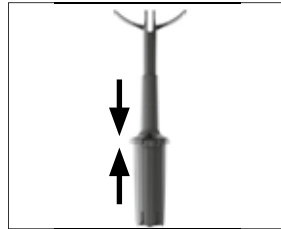

- ▶ Insert the filter cartridge with its extension into the water tank.

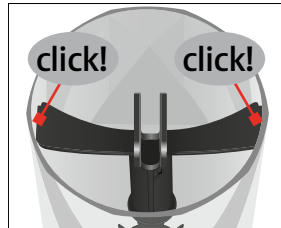

- ▶ Fill the water tank with fresh, cold water and reinsert the tank.

- i** The machine automatically detects that you have just inserted the filter cartridge.

'Saved'

'Filter is being rinsed', the filter is rinsed.

Water flows directly into the drip tray.

en

fr

es

pt

## 2 Preparation

- i** If the 'Empty drip tray' message appears, empty the drip tray and put it back into the machine.

'System is filling'

'Machine is heating'

'Machine is rinsing'

The rinse stops automatically. The start screen is displayed. Your ENA is ready for use.

- i** If the filter is active, this is indicated by a blue filter symbol at the bottom of the display.

## Connecting milk

Your ENA creates fine, creamy, feather-light milk foam with a perfect consistency. The most important requirement for frothing milk is a milk temperature of 39–46 °F (4–8 °C). We would therefore recommend using a milk cooler or a milk container.

- ▶ Remove the protective cover from the dual spout.

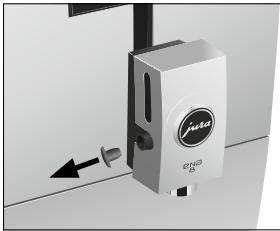

- ▶ Connect the milk pipe to the dual spout.

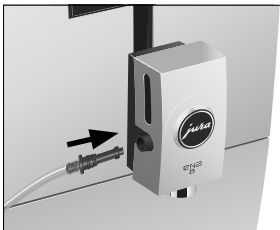

- ▶ Connect the other end of the milk pipe to a milk container or a milk cooler.

## Connecting an accessory (via Bluetooth®)

You have the option of connecting your ENA wirelessly to a compatible accessory (e.g. the Cool Control milk cooler). To do this, the receiver of the Cool Control or the JURA Smart Connect must be plugged into the service socket.

- i** The Smart Connect can be protected against unauthorized access using a PIN. Activate the PIN function via the JURA app. You will find more information at [www.jura.com/smartconnect](http://www.jura.com/smartconnect).
- i** Please note that you can only connect either the Cool Control or only one JURA app to the coffee machine via Smart Connect.

**Precondition:** The start screen is displayed.

- ▶ Press the 'P' button for **approximately 2 seconds** to enter programming mode.
- ▶ Press the '▶' button.
- ▶ Press the 'Machine settings' button.
- ▶ Press the '▶' button several times until page '4/5' is displayed.
- ▶ Press the 'Connect accessory' button.
- ▶ Now follow the instructions on the display to connect the accessory to the ENA.

## 2 Preparation

### WARNING

Hot Coffee can cause scalding. Scalding is a serious burn.

- ▶ Use extreme care when handling hot liquid.
- ▶ Allow liquid to cool down before drinking.
- ▶ In the event of scalding, rinse affected area with cold water and seek medical attention.
- ▶ Keep children AWAY.

### Basic information about preparing drinks:

- During the grinding operation you can change the **coffee strength** by pressing the '<' and '>' buttons.

- During preparation you can change the preset **amounts** (e.g. water and amount of milk foam) by pressing the '**<**' and '**>**' buttons.
- If you have selected settings during preparation, you can save these changes after preparation. To do this, press the '**Save**' button.
- You can stop preparation at any time. To do this, press the '**Cancel**' button.
- The water volume is given as standard in 'oz'. You can change this setting to 'ml' in programming mode (see Chapter 4 'Permanent settings in programming mode – Unit for amount of water').

Coffee tastes best served hot. A cold porcelain cup cools the beverage – and impairs the taste. We therefore recommend pre-warming the cups. The full coffee aroma can develop only in pre-warmed cups. You can purchase a JURA cup warmer from your specialized dealer.

You can make **permanent settings** for all products in programming mode (see Chapter 4 'Permanent settings in programming mode – Adjusting the product settings').

## Espresso, coffee and other coffee specialties

Ristretto, espresso and coffee are all prepared following this model.

Two brewing operations are carried out for the espresso doppio to create a particularly full-bodied and aromatic coffee specialty.

**Example:** Proceed as follows to prepare one coffee.

**Precondition:** The start screen is displayed.

- ▶ Place a cup under the dual spout.



- ▶ Press the '**Coffee**' button. Preparation starts. '**Coffee**' and the coffee strength are displayed. The preset amount of water for coffee flows into the cup. Preparation stops automatically. Your ENA is once more ready for use.

## Latte macchiato, cappuccino and other coffee specialties with milk

Your ENA prepares latte macchiato, cappuccino and other coffee specialties with milk at the touch of a button. There is no need to move the glass or cup.

**Example:** Proceed as follows to prepare one latte macchiato.

**Precondition:** The start screen is displayed. Milk is connected to the dual spout.

- ▶ Place a glass under the dual spout.



- ▶ Press the '**<**' or '**>**' button the number of times needed to display page '**2/5**'.
- ▶ Press the '**Latte macchiato**' button. '**Latte macchiato**', the preset amount of milk foam flows into the glass.

**i** There is a short interval while the hot milk separates from the milk foam. This allows the typical layers of a latte macchiato to form.

Coffee preparation starts. The preset amount of water for espresso flows into the glass. Preparation stops automatically. Your ENA is once more ready for use.

en

fr

es

pt

## 2 Preparation

- ▶ 15 minutes after preparation, the milk system is automatically rinsed (see Chapter 5 'Maintenance – Automatic milk system rinsing'). Therefore, always place a receptacle under the dual spout after preparing milk.

To ensure that the milk system in the dual spout always works properly, you must clean it **daily** (see Chapter 5 'Maintenance – Cleaning the milk system').

### Ground coffee

You can choose to use a second coffee variety, for example decaffeinated coffee, with the filter funnel for ground coffee.

#### Basic information about ground coffee:

- Never add more than one level measuring spoon of ground coffee.
- Use ground coffee which is not ground too finely. Very fine coffee can block up the system so that the coffee only comes out in drips.
- If you did not fill the machine with a sufficient amount of ground coffee, **'Not enough ground coffee'** is displayed and the ENA stops the operation.
- The desired coffee specialty must be prepared within approximately one minute after filling with the ground coffee. Otherwise the ENA stops the operation and is once more ready for use.

All coffee specialties with ground coffee are always prepared following the same model.

**Example:** Proceed as follows to prepare one espresso using ground coffee.

**Precondition:** The start screen is displayed.

- ▶ Place an espresso cup under the coffee spout.

- ▶ Open the powder chute for ground coffee.

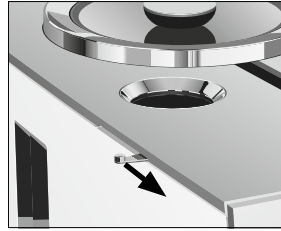

**'Ground coffee' / 'Please add ground coffee'**

- ▶ Fit the filler funnel for ground coffee.

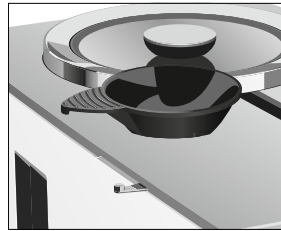

- ▶ Place one level measuring spoon of ground coffee into the filler funnel.
- ▶ Remove the filler funnel and close the cover of the powder chute.
- ▶ Press the **'Espresso'** button.  
Preparation starts. **'Espresso'**, the preset amount of water for espresso flows into the cup.  
Preparation stops automatically. Your ENA is once more ready for use.

### Adjusting the grinder

You can adjust the grinder to suit the degree of roast of your coffee.

#### NOTICE

If you adjust the consistency of grind when the grinder is not operating, the grinding wheel could be damaged.

- ▶ Only adjust the consistency of grind when the grinder is running.

The consistency of grind is correct if the coffee flows regularly from the coffee spout. In addition a fine, thick crema forms.

Grinding wheel (see image)

- 1: **Coarse** consistency of grind setting
- 2: **Fine** consistency of grind setting

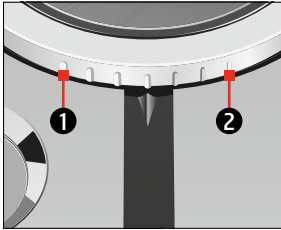

**Example:** Proceed as follows to change the consistency of grind **during** the preparation of an espresso.

- ▶ Place a cup under the dual spout.
- ▶ Press the **'Espresso'** button.
- ▶ Turn the grinder adjustment wheel to the desired position **while** the grinder is running.

The preset amount of water flows into the cup. Preparation stops automatically. Your ENA is once more ready for use.

## Hot water

### CAUTION

There is a danger of scalding from hot water splashes.

- ▶ Avoid direct contact with the skin.

**Precondition:** The start screen is displayed.

- ▶ Place a cup under the hot water spout.



- ▶ Press the **'▶'** or **'◀'** button the number of times needed to display page **'5/5'**.
- ▶ Press the **'Hot water'** button. **'Hot water'**, the preset amount of water flows into the cup. Preparation stops automatically. Your ENA is once more ready for use.

## 3 Daily operation

### Filling the water tank

Daily maintenance of the machine and hygiene when handling milk, coffee and water are key to a perfect coffee result in the cup every time. You should therefore change the water **daily**.

#### CAUTION

Milk, sparkling mineral water or other liquids can damage the water tank or the machine.

- ▶ Only fill the water tank with fresh, cold water.
- ▶ Remove the water tank and rinse it with cold water.
- ▶ Fill the water tank with fresh, cold water and reinsert the tank.

### Switching on the machine

- ▶ Place a receptacle under the dual spout.



- ▶ Press the On/Off button  to switch the ENA on.

**'Welcome to JURA'**  
**'Machine is heating'**  
**'Machine is rinsing'**

The rinse stops automatically. Your ENA is ready for use.

en

fr

es

pt

### 3 Daily operation

## Daily maintenance

To ensure that you get many years of reliable service out of your ENA and to guarantee the optimum coffee quality, the machine requires daily maintenance.

- ▶ Pull out the drip tray.



- ▶ Empty the coffee grounds container and the drip tray. Rinse them both with warm water.

**i** Always empty the coffee grounds container when the machine is **switched on**. This is the only way of resetting the coffee grounds counter.

- ▶ Refit the coffee grounds container and the drip tray.
- ▶ Rinse the water tank with clean water.
- ▶ Clean the milk system in the dual spout (see Chapter 5 'Maintenance – Cleaning the milk system').
- ▶ Remove the milk pipe and rinse it thoroughly under running water.
- ▶ Dismantle and rinse the dual spout (see Chapter 5 'Maintenance – Dismantling and rinsing the dual spout').
- ▶ Wipe the surface of the machine with a clean, soft, damp cloth (e.g. microfiber cloth).

## Regular maintenance

Carry out the following maintenance actions **regularly** or **as required**:

- In the interests of hygiene, we recommend changing the milk pipe and interchangeable milk spout on a regular basis (approximately every 3 months). Replacements are available from specialized dealers. Your ENA is equipped with the **HPI** milk system.
- Clean the inside of the water tank, e.g. with a brush. Further information about the water tank is provided in these instructions for use (see Chapter 5 'Maintenance – Descaling the water tank').
- Traces of milk and coffee may stick to the top and bottom of the cup platform. If this happens, clean the cup platform.

## Switching off the machine

When the ENA is switched off, the system is automatically rinsed if a coffee specialty has been prepared. If milk has been prepared, you will also be prompted to clean the milk system.

- ▶ Place a receptacle under the dual spout.



- ▶ Press the On/Off button .

**i** If milk has been prepared, you will be prompted to clean the milk system ('**Do you want to clean the milk system now?**'). After 10 seconds the switch-off process continues automatically.

'**Machine is rinsing**', the system rinses itself. The operation stops automatically. Your ENA is switched off.



## 4 Permanent settings in programming mode

### WARNING

Hot coffee, hot steam and hot water can cause scalding. Scalding is a serious burn.

- ▶ Use extreme care when handling hot liquid or steam.
- ▶ Allow liquid to cool down before drinking.
- ▶ In the event of scalding, rinse affected area with cold water and seek medical attention.
- ▶ Keep children AWAY.

**i** If you have fitted the optional JURA Smart Connect in the service socket of your ENA 8, you can configure various settings using J.O.E.® - the JURA app.

Press the 'P' button for approximately 2 seconds to enter programming mode. You can easily navigate through the program items and permanently save the required settings using the multi-function buttons. The following settings can be made:

Program item	Sub-item	Explanation
'Maintenance status'	'Clean', 'Clean the milk system', 'Descale', 'Filter' (only if filter is fitted), 'Rinse', 'Maintenance information'	▶ <b>Here you can start</b> the required maintenance program or find out what maintenance actions are required.
'Product settings'		▶ Select your settings for coffee specialties and hot water.
'Machine settings'	'Switch off after'	▶ Set the time after which the ENA should switch off automatically.
	'Save energy'	▶ Activate energy-saving mode.
	'Factory setting'	▶ Reset the machine to its factory setting.
	'Units'	▶ Select the unit for the amount of water.
	'Water hardness'	▶ You can set the water hardness of the water used.
	'Choose language'	▶ Select your language.

en

fr

es

pt

#### 4 Permanent settings in programming mode

Program item	Sub-item	Explanation
	'Connect accessory', 'Disconnect accessories' (Only displayed if the JURA Smart Connect is being used.)	▶ Connect the ENA wirelessly to a JURA accessory or disconnect the connection again.
	'Version'	Software version

## Adjusting the product settings

### WARNING

Hot coffee, hot steam and hot water can cause scalding. Scalding is a serious burn.

- ▶ Use extreme care when handling hot liquid or steam.
- ▶ Allow liquid to cool down before drinking.
- ▶ In the event of scalding, rinse affected area with cold water and seek medical attention.
- ▶ Keep children AWAY.

Press the button of a product on the start screen for **about 2 seconds** to view the list of setting options. The following permanent settings can be made:

Product	Coffee strength	Amount	More settings
Ristretto, Espresso	10 levels	Coffee: 0.5 oz – 2.5 oz (15 ml – 80 ml)	Temperature (low, normal, high)
Coffee	10 levels	Coffee: 0.5 oz – 8 oz (25 ml – 240 ml)	Temperature (low, normal, high)
Cappuccino, Flat white	10 levels	Coffee: 0.5 oz – 8 oz (25 ml – 240 ml) Milk foam: 3 sec. – 120 sec.	Temperature (low, normal, high)
Latte macchiato	10 levels	Coffee: 0.5 oz – 8 oz (25 ml – 240 ml) Milk foam: 3 sec. – 120 sec. Interval: 0 sec. – 60 sec.	Temperature (low, normal, high)
Macchiato	10 levels	Coffee: 0.5 oz – 2.5 oz (15 ml – 80 ml) Milk foam: 3 sec. – 120 sec.	Temperature (low, normal, high)
Espresso doppio (2 brewing operations)	10 levels	Coffee: 1 oz – 5 oz (30 ml – 160 ml)	Temperature (low, normal, high)
Portion of milk foam	–	Milk foam: 3 sec. – 120 sec.	–

Product	Coffee strength	Amount	More settings
Hot water	–	Water: 0.5 oz – 15 oz (25 ml – 450 ml)	Temperature (low, normal, high)

Permanent settings in programming mode always follow the same model.

**Example:** Proceed as follows to change the **coffee strength** for one coffee.

**Precondition:** The start screen is displayed.

- ▶ Press the **'Coffee'** button for **approximately 2 seconds** until the list of possible settings appears.
- ▶ Press the **'Coffee strength'** button.
- ▶ Press the **'<'** or **'>'** button to change the setting for the coffee strength.
- ▶ Press the **'Save'** button. **'Saved'** appears briefly on the display.
- ▶ Press the **'Back'** button to return to the start screen.

## Automatic switch-off

By instructing your ENA to automatically switch itself off, you can cut down your energy consumption. If this function is activated, your ENA switches off automatically after the preset time following the last action on the machine.

You can set the automatic switch-off to 15 minutes, 30 minutes or 1-9 hours.

**Precondition:** The start screen is displayed.

- ▶ Press the **'P'** button for **approximately 2 seconds** to enter programming mode.
- ▶ Press the **'▶'** button.
- ▶ Press the **'Machine settings'** button.
- ▶ Press the **'Switch off after'** button.
- ▶ Press the **'<'** or **'>'** button to change the setting.
- ▶ Press the **'Save'** button. **'Saved'** appears briefly on the display.

- ▶ Press the **'Back'** button for **approximately 2 seconds** to return to the start screen.

## Energy-saving mode

In the program item **'Machine settings'** / **'Save energy'** you can set an energy-saving mode:

- **'Save energy' / 'Active'**
  - Soon after the last preparation, the ENA stops heating up.
  - Before you can prepare a coffee specialty, coffee specialty with milk, or hot water, the machine must heat up.
- **'Save energy' / 'Inactive'**
  - All coffee specialties, coffee specialties with milk and hot water can be prepared without having to wait.

**Example:** Proceed as follows to deactivate the energy-saving mode.

**Precondition:** The start screen is displayed.

- ▶ Press the **'P'** button for **approximately 2 seconds** to enter programming mode.
- ▶ Press the **'▶'** button.
- ▶ Press the **'Machine settings'** button.
- ▶ Press the **'Save energy'** button.
- ▶ Press the **'Inactive'** button.
- ▶ Press the **'Save'** button. **'Saved'** appears briefly on the display.
- ▶ Press the **'Back'** button for **approximately 2 seconds** to return to the start screen.

## Restore factory settings

In the program item **'Machine settings'** / **'Factory setting'** the machine can be reset to its factory setting.

en

fr

es

pt

## 4 Permanent settings in programming mode

**Precondition:** The start screen is displayed.

- ▶ Press the 'P' button for **approximately 2 seconds** to enter programming mode.
- ▶ Press the '▶' button.
- ▶ Press the 'Machine settings' button.
- ▶ Press the '▶' button.  
'2/5'
- ▶ Press the 'Factory setting' button.  
'Factory setting' / 'Reset the machine to the factory settings?'
- ▶ Press the 'Yes' button.  
'Saved' appears briefly on the display.  
Your ENA is switched off.

### Unit for amount of water

In the program item 'Machine settings' / 'Units' you can select the unit used for the amount of water.

**Example:** Proceed as follows to change the unit for the amount of water from 'ml' to 'oz'.

**Precondition:** The start screen is displayed.

- ▶ Press the 'P' button for **approximately 2 seconds** to enter programming mode.
- ▶ Press the '▶' button.
- ▶ Press the 'Machine settings' button.
- ▶ Press the '▶' button.  
'2/5'
- ▶ Press the 'Units' button.  
'Units'
- ▶ Press the 'oz' button.
- ▶ Press the 'Save' button.  
'Saved' appears briefly on the display.  
'Machine settings'
- ▶ Press the 'Back' button for **approximately 2 seconds** to return to the start screen.

### Setting the water hardness

The harder the water is, the more frequently the ENA needs to be descaled. It is therefore important to set the water hardness accurately.

The water hardness was set when the machine was first used. You can change this setting at any time.

The water hardness can be adjusted on a continuous scale between 1 °dH and 30 °dH.

**Precondition:** The start screen is displayed.

- ▶ Press the 'P' button for **approximately 2 seconds** to enter programming mode.
- ▶ Press the '▶' button.
- ▶ Press the 'Machine settings' button.
- ▶ Press the '▶' button several times until page '3/5' is displayed.
- ▶ Press the 'Water hardness' button.  
'Water hardness'
- ▶ Press the '<' or '>' button to change the setting.
- ▶ Press the 'Save' button.  
'Saved' appears briefly on the display.  
'Machine settings'
- ▶ Press the 'Back' button for **approximately 2 seconds** to return to the start screen.

### Language

In this program item you can set the language used by your ENA.

**Example:** Proceed as follows to change the language from 'English' to 'Deutsch'.

**Precondition:** The start screen is displayed.

- ▶ Press the 'P' button for **approximately 2 seconds** to enter programming mode.
- ▶ Press the '▶' button.
- ▶ Press the 'Machine settings' button.
- ▶ Press the '▶' button several times until page '3/5' is displayed.
- ▶ Press the 'Choose language' button.  
'Choose language'
- ▶ Press the 'Deutsch' button.  
'Gespeichert' appears briefly on the display.  
'Geräteeinstellungen'
- ▶ Press the 'Zurück' button for **approximately 2 seconds** to return to the start screen.

## 5 Maintenance

### **⚠ WARNING**

Use of maintenance products that are harmful to health and discharge of liquids during maintenance program. Harmful if swallowed. Irritating to eyes and skin.

- ▶ Keep children **AWAY**.
- ▶ Keep children away from the machine while it is performing a maintenance program.
- ▶ Avoid contact with skin and eyes.
- ▶ Avoid generation of dust. Do not inhale dust.
- ▶ When using do not eat or drink.
- ▶ Keep maintenance products away from food, drink and animal food.
- ▶ Keep container tightly closed and dry. Keep in a cool place.

Your ENA has the following integrated maintenance programs:

- Rinsing the machine ('**Rinse**')
- Cleaning the milk system ('**Clean the milk system**')
- Changing the filter (only if filter is fitted)
- Cleaning the machine ('**Clean**')
- Descaling the machine ('**Descale**')

- i** Clean the machine, descale the machine or change the filter when you are prompted to do so.
- i** In the program item '**Maintenance status**' you will find an overview of the maintenance programs. When the bar is completely filled with red, your ENA will prompt you to perform the appropriate maintenance program.
- i** In the interests of hygiene, you should clean the milk system **daily** when you have been preparing milk.

### Rinsing the machine

You can initiate the rinse operation manually at any time.

**Precondition:** The start screen is displayed.

- ▶ Place a receptacle under the dual spout.



- ▶ Press the '**P**' button for **approximately 2 seconds** to enter programming mode.
- ▶ Press the '**Maintenance status**' button.
- ▶ Press the '**▶**' button several times until page '**3/3**' is displayed.
- ▶ Press the '**Rinse**' button. '**Machine is rinsing**', '**Milk system is being rinsed**', water flows out of the dual spout. The rinse stops automatically. Your ENA is once more ready for use.

### Automatic milk system rinsing

**15 minutes** after milk preparation, the milk system is **automatically** rinsed. Therefore, always place a receptacle under the dual spout after preparing milk.

### Cleaning the milk system

To ensure that the milk system in the dual spout always works properly, you must clean it **daily** when you have been preparing milk.

### **⚠ WARNING**

Non-recommended cleaning agents will not optimally remove milk residues. This may cause the cappuccino frother to become blocked and fly off the machine. Discharge of hot steam.

- ▶ Use only original JURA milk system cleaner.

en

fr

es

pt

**⚠ WARNING**

Harmful and irritating cleaning agent. Harmful if swallowed. Irritating to eyes and skin.

- ▶ Keep children **AWAY**.
- ▶ Avoid contact with skin and eyes.
- ▶ After contact with skin, wash immediately with plenty of water. In case of skin irritation, seek medical advice.
- ▶ After eye contact, immediately flush eyes with plenty of water and seek medical advice.
- ▶ If swallowed, rinse mouth immediately and drink large quantities of water. Do not induce vomiting. Seek medical advice immediately and show label.

- i** JURA milk system cleaner is available from specialized dealers.
- i** To clean the milk system, use the container supplied.

**Precondition:** The ‘Cleaning the milk system’ (☞) symbol is displayed.

- ▶ Press the ‘**P**’ button for **approximately 2 seconds** to enter programming mode.
- ▶ Press the ‘**Maintenance status**’ button.
- ▶ Press the ‘**Clean the milk system**’ button. ‘**Clean the milk system**’
- ▶ Press the ‘**Start**’ button.
- ▶ Press the ‘**Next**’ button. ‘**Milk system cleaner**’
- ▶ Remove the milk pipe from the milk container or milk cooler.
- ▶ Add milk system cleaner to the front part of the container up to the **bottom mark** (indicated by ☞).

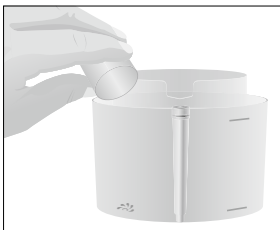

- ▶ Then fill with water up to the **upper mark**.
- ▶ Place the container under the dual spout.
- ▶ Connect the milk pipe to the container.

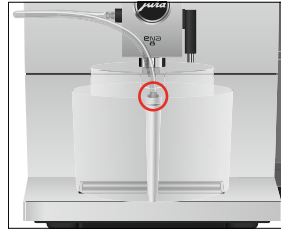

- i** To connect the milk pipe to the container correctly, the pipe must be fitted with a connector.
- ▶ Press the ‘**Next**’ button. ‘**Milk system is being cleaned**’, the dual spout and the milk pipe are cleaned. ‘**Fresh water**’
- ▶ Rinse the container thoroughly and fill the front part with fresh water up to the **upper mark**.
- ▶ Place it under the dual spout and reconnect the milk pipe with the container.
- ▶ Press the ‘**Next**’ button. ‘**Milk system is being cleaned**’, the dual spout and the pipe are rinsed with fresh water. The operation stops automatically. Your ENA is once more ready for use.

## Dismantling and rinsing the dual spout

The dual spout must be dismantled and rinsed **daily** if milk has been prepared to make sure it functions perfectly and in the interests of hygiene.

- ▶ Remove the milk pipe and rinse it thoroughly under running water.

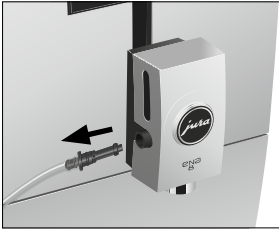

- ▶ Pull the cover of the dual spout forwards and off.



- ▶ Remove the milk system from the dual spout.

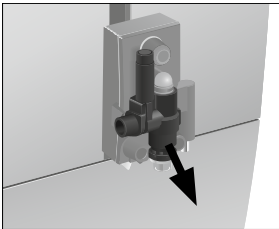

- ▶ Dismantle the milk system into its individual parts.

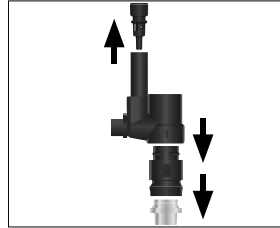

- ▶ Rinse all the parts under running water. If there are severely dried-on milk residues, firstly immerse the individual parts in a solution of 8.5 oz (250 ml) cold water and 1 capful of JURA milk system cleaner. Then rinse the parts thoroughly.
- ▶ Fit the air intake pipe.

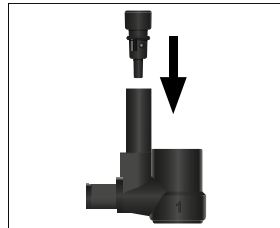

- ▶ Reassemble the milk system. When doing this, note the numbering of the individual parts.

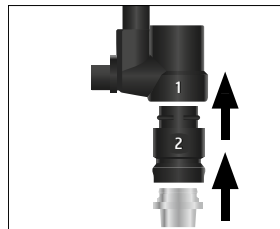

en

fr

es

pt

## 5 Maintenance

- ▶ Fit the assembled individual parts back in the dual spout and press it firmly.

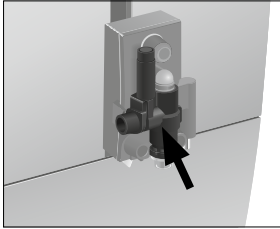

- ▶ Refit the cover of the dual spout.



- ▶ Fit the filter cartridge extension on top of a **new** CLEARYL Smart / Smart mini filter cartridge.

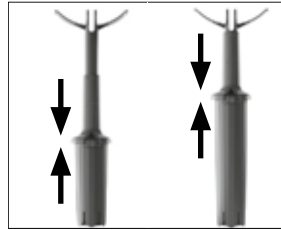

- ▶ Insert the filter cartridge with its extension into the water tank.

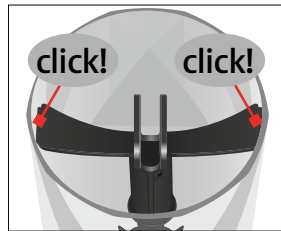

### Inserting/changing the filter

Your ENA no longer must be descaled if you are using the CLEARYL Smart / Smart mini filter cartridge.

- i** Once the filter cartridge stops working (depending on the water hardness setting), the ENA will prompt you to change the filter.
- i** CLEARYL Smart / Smart mini filter cartridges are available from specialized dealers.

**Precondition:** The start screen is displayed. (If the filter needs to be changed, the **i** symbol is also displayed.)

- ▶ Remove and empty the water tank.
- ▶ Remove the used filter cartridge from the water tank.

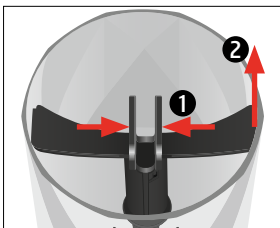

- ▶ Fill the water tank with fresh, cold water and reinsert the tank. The machine has automatically detected that you have just inserted/changed the filter cartridge. **'Filter is being rinsed'**, the filter is rinsed. Water flows directly into the drip tray. The start screen is displayed. Your ENA is once more ready for use.

### Cleaning the machine

After 160 preparations or 80 switch-on rinses, the ENA will prompt you to clean it.

#### **⚠ WARNING**

Non-recommended (e.g. liquid) cleaning agents may contain substances that could damage the machine or leave residues.

- ▶ Use only original JURA cleaning tablets. These are specially formulated for your machine.



**WARNING**

Harmful and irritating cleaning agent. Harmful if swallowed. Irritating to eyes and skin.

- ▶ Keep children **AWAY**.
- ▶ Avoid contact with skin and eyes.
- ▶ Avoid generation of dust. Do not inhale dust.
- ▶ After contact with skin, wash immediately with plenty of water. In case of skin irritation, seek medical advice.
- ▶ After eye contact, immediately flush eyes with plenty of water and seek medical advice.
- ▶ If swallowed, rinse mouth immediately and drink large quantities of water. Do not induce vomiting. Seek medical advice immediately and show label.

- i** The cleaning program lasts approximately 20 minutes.
- i** Do not interrupt the cleaning program. The quality of cleaning will be impaired if you do so.
- i** JURA cleaning tablets are available from specialized dealers.

**Precondition:** The 'Cleaning the machine' (☞) symbol is displayed.

- ▶ Press the '**P**' button for **approximately 2 seconds** to enter programming mode.
- ▶ Press the '**Maintenance status**' button.
- ▶ Press the '**Clean**' button.  
'Clean'
- ▶ Press the '**Start**' button.
- ▶ Press the '**Next**' button.  
'Empty coffee grounds container'
- ▶ Empty the drip tray and coffee grounds container and put them back into the machine.  
'Clean'

- ▶ Place a receptacle under the dual spout.



- ▶ Press the '**Next**' button.  
'Machine is being cleaned', water flows out of the dual spout.  
The operation is interrupted, '**Add cleaning tablet**'.
- ▶ Open the powder chute for ground coffee.
- ▶ Insert a JURA cleaning tablet into the powder chute.

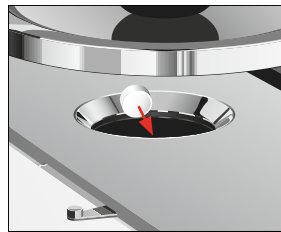

- ▶ Close the powder chute.  
'Clean'
- ▶ Press the '**Next**' button.  
'Machine is being cleaned', water flows out of the dual spout repeatedly.  
The operation stops automatically.  
'Empty coffee grounds container'
- ▶ Empty the drip tray and coffee grounds container and put them back into the machine.  
Your ENA is once more ready for use.

## Descaling the machine

The ENA builds up deposits of limescale over time and automatically prompts you to descale it when necessary. The degree of calcification depends on the hardness of your water.

en

fr

es

pt

## 5 Maintenance

- i** If you are using a CLEARLYL Smart / Smart mini filter cartridge, you will not be prompted to descale.

### **⚠ WARNING**

Non-recommended descaling agents (e.g. vinegar) may contain substances that could damage the machine or leave residues.

- ▶ Use only original JURA descaling tablets. These are specially formulated for your machine.

### **⚠ WARNING**

Harmful and irritating descaling agent. Harmful if swallowed. Irritating to eyes and skin.

- ▶ Keep children AWAY.
- ▶ Avoid contact with skin and eyes.
- ▶ Avoid generation of dust. Do not inhale dust.
- ▶ After contact with skin, wash immediately with plenty of water. In case of skin irritation, seek medical advice.
- ▶ After eye contact, immediately flush eyes with plenty of water. Remove contact lenses. Seek medical advice.
- ▶ If swallowed, rinse mouth immediately and drink large quantities of water. Do not induce vomiting. Seek medical advice immediately and show label.

### **NOTICE**

If the descaling operation is interrupted, there may be damage to the machine.

- ▶ Allow the descaling program to run to the end.

- i** The descaling program lasts approximately 40 minutes.
- i** JURA descaling tablets are available from specialized dealers.
- i** If the descaling agent comes in contact with sensitive surfaces (e.g. marble), damage cannot be ruled out. Clean up any splashes immediately.

**Precondition:** The 'Descaling the machine' (🔊) symbol is displayed.

- ▶ Press the 'P' button for **approximately 2 seconds** to enter programming mode.
- ▶ Press the 'Maintenance status' button.
- ▶ Press the '▶' button.  
'2/3'
- ▶ Press the 'Descale' button.  
'Descale'
- ▶ Press the 'Start' button.
- ▶ Press the 'Next' button.  
'Empty drip tray'
- ▶ Empty the drip tray and coffee grounds container and put them back into the machine.  
'Agent in tank'
- ▶ Remove and empty the water tank.
- ▶ Completely dissolve 3 JURA descaling tablets in a receptacle holding 17 oz (500 ml) of water. This may take several minutes.

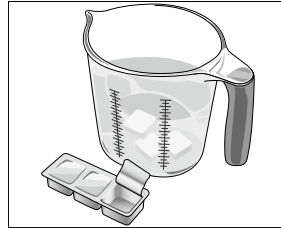

- ▶ Pour the solution into the **empty** water tank and insert it into the machine.
- ▶ Place a receptacle under the hot water spout.



- ▶ Press the 'Next' button.  
'Machine is being descaled', water flows repeatedly out of the dual spout and the hot water spout.

The operation is interrupted, **'Empty drip tray'**.

- ▶ Empty the drip tray and coffee grounds container and put them back into the machine.
  - ▶ **'Rinse the water tank'** / **'Fill water tank'**
  - ▶ Empty the receptacle and place it under the hot water and dual spouts.
  - ▶ Remove the water tank and rinse it thoroughly.
  - ▶ Fill the water tank with fresh, cold water and reinsert the tank.
  - ▶ Press the **'Next'** button.
  - ▶ **'Machine is being descaled'**, the descaling operation is continued, water flows out of the dual spout and the hot water spout.
  - ▶ **'Empty drip tray'**
  - ▶ Empty the drip tray and coffee grounds container and put them back into the machine.
- Your ENA is once more ready for use.

- i** If the descaling operation stops unexpectedly, rinse the water tank thoroughly.

## Descaling the water tank

Limescale deposits may form in the water tank. To ensure correct function of the machine, descale the water tank from time to time.

- ▶ Remove the water tank.
- ▶ If you use a CLEARLYL Smart / Smart mini filter cartridge, remove this.
- ▶ Completely fill the water tank and dissolve 3 JURA descaling tablets in it.
- ▶ Leave the water tank with the descaling solution for several hours (e.g. overnight).
- ▶ Empty the water tank and rinse it thoroughly.
- ▶ If you use a CLEARLYL Smart / Smart mini filter cartridge, insert this again.
- ▶ Fill the water tank with fresh, cold water and reinsert the tank.

## Cleaning the bean container

Coffee beans may be covered with a slight oil film which remains on the walls of the bean container. These traces may negatively affect the coffee result. For this reason, clean the bean container from time to time.

**Precondition:** **'Fill bean container'** is displayed.

- ▶ Switch the machine off with the On/Off button .
- ▶ Remove the aroma preservation cover.
- ▶ Clean the bean container with a soft, dry cloth.
- ▶ Fill the bean container with coffee beans and close the aroma preservation cover.

en

fr

es

pt

## 6 Display messages

Message	Cause/Result	Action
'Fill water tank'	The water tank is empty. You cannot prepare any products.	▶ Fill the water tank (see Chapter 3 'Daily operation – Filling the water tank').
'Empty coffee grounds container'	The coffee grounds container is full. You cannot prepare any products.	▶ Empty the coffee grounds container and the drip tray (see Chapter 3 'Daily operation – Daily maintenance').
'Drip tray not fitted'	The drip tray is not inserted correctly or is not inserted at all. You cannot prepare any products.	▶ Fit the drip tray.
'Fill bean container'	The bean container is empty. You cannot prepare any coffee specialties, but you can prepare hot water and milk.	▶ Fill the bean container (see Chapter 1 'Preparing and using for the first time – Filling the bean container').
The 'Changing the filter' (🔍) symbol is displayed in red.	The filter cartridge no longer works.	▶ Replace the CLEARYL Smart / Smart mini filter cartridge (see Chapter 5 'Maintenance – Inserting/changing the filter').
The 'Cleaning the machine' (🧼) symbol is displayed.	The ENA is prompting you to clean it.	▶ Perform cleaning (see Chapter 5 'Maintenance – Cleaning the machine').
The 'Descaling the machine' (🔧) symbol is displayed.	The ENA is prompting you to descale it.	▶ Perform descaling (see Chapter 5 'Maintenance – Descaling the machine').
The 'Cleaning the milk system' (🥛) symbol is displayed.	The ENA prompts you to clean the milk system.	▶ Perform milk system cleaning (see Chapter 5 'Maintenance – Cleaning the milk system').
'Too hot'	The system is too hot to start a maintenance program.	▶ Wait for several minutes until the system has cooled or prepare a coffee specialty or hot water.

## 7 Troubleshooting

Problem	Cause/Result	Action
Insufficient foam is produced when the milk is frothed or milk sprays from the dual spout.	The dual spout is dirty.	<ul style="list-style-type: none"> <li>▶ Clean the milk system in the dual spout (see Chapter 5 'Maintenance – Cleaning the milk system').</li> <li>▶ Dismantle and rinse the dual spout (see Chapter 5 'Maintenance – Dismantling and rinsing the dual spout').</li> </ul>
Coffee only comes out in drips when it is being prepared.	Coffee or ground coffee has been ground too finely and is blocking the system. The water hardness may not have been correctly set.	<ul style="list-style-type: none"> <li>▶ Put the grinder on a coarser setting or use coarser ground coffee (see Chapter 2 'Preparation – Adjusting the grinder').</li> <li>▶ Perform descaling (see Chapter 5 'Maintenance – Descaling the machine').</li> </ul>
'Fill water tank' is not displayed although the water tank is empty.	There is a lot of limescale in the water tank.	▶ Descale the water tank (see Chapter 5 'Maintenance – Descaling the water tank').
Grinder is making a very loud noise.	There are foreign objects in the grinder.	▶ Contact customer support in your country (see Chapter 11 'JURA contact details / Legal information').
'Error 2' or 'Error 5' is displayed.	If the machine has been exposed to the cold for a long period of time, heating may be disabled for safety reasons.	▶ Warm the machine at room temperature.
Other 'Error' messages are displayed.	–	▶ Switch the ENA off with the On/Off button  . Contact customer support in your country (see Chapter 11 'JURA contact details / Legal information').

**i** If you were unable to solve the problem, contact customer support in your country (see Chapter 11 'JURA contact details / Legal information').

en

fr

es

pt

## 8 Transport and environmentally friendly disposal

### Transport / Emptying the system

Keep the packaging for your ENA. It should be used to protect the machine during transport.

To protect the ENA from frost during transport, the system must be emptied.

**Precondition:** The start screen is displayed.

- ▶ Remove the milk pipe from the dual spout.
- ▶ Place a receptacle under the hot water spout.



- ▶ Press the '▶' or '◀' button the number of times needed to display page '5/5'.
- ▶ Press the 'Hot water' button.  
'Hot water', hot water flows out of the hot water spout.
- ▶ Remove and empty the water tank.  
Water will flow out of the hot water spout until the system is empty.  
'Fill water tank'
- ▶ Press the On/Off button .  
Your ENA is switched off.

### Disposal

Please dispose of old machines in an environmentally neutral way.



## 9 Technical data

Voltage	120 V ~, 60 Hz
Power	1450 W
Conformity mark	
Pump pressure	static, max. 15 bar
Holding capacity of water tank (without filter)	37.2 oz (1.1 l)
Holding capacity of bean container	4.4 oz (125 g)
Holding capacity of coffee grounds container	approx. 10 servings
Cord length	approx. 47 in. (approx. 1.2 m)
Weight	Art. 15283: approx. 24 lb (10.9 kg) Art. 15281/15282/15284: approx. 20.7 lb (9.4 kg)
Dimensions (W × H × D)	10.7 × 12.7 × 17.5 in. (27.1 × 32.3 × 44.5 cm)
Milk system	HP1

### Directives

The machine complies with the following directives:

- Standard UL 1082
- Canadian Standard CSA C22.2 No. 64

## 10 Index

### A

- Addresses 33
- Adjusting the product settings 18
- Aroma preservation cover
  - Bean container with aroma preservation cover 9
- Automatic switch-off 19

### B

- Bean container
  - Bean container with aroma preservation cover 9
  - Cleaning 27
  - Filling 10
- Bluetooth 12
- Bus bar
  - Technical data 30
- Button
  - On/Off button 9

### C

- Caffè latte 13
- Cappuccino 13
- Cappuccino frother cleaning
  - Cleaning the milk system 21
- Cleaning
  - Bean container 27
  - Machine 24
- CLEARYL Smart mini filter cartridge
  - Changing 24
  - Inserting 24
- Coffee 13
- Coffee grounds container 8
- Connecting an accessory 12
- Consistency of grind
  - Adjusting the grinder 14
  - Grinding wheel 9, 15
- Contact details 33
- Cup platform 8
- Customer support 33

### D

- Daily maintenance 16
- Descaling
  - Machine 25
  - Water tank 27
- Display 8
- Display messages 28

- Disposal 30
- Drip tray 8
  - Insert 8
- Dual spout
  - Dismantling and cleaning 23
  - Height-adjustable dual spout 8

### E

- Emptying the system 30
- Energy-saving mode 19
- Errors
  - Troubleshooting 29
- Espresso 13
- Espresso doppio 13

### F

- Factory settings
  - Restore factory settings 19
- Filler funnel
  - Filler funnel for ground coffee 9
- Filling
  - Bean container 10
  - Water tank 15
- Filter
  - Changing 24
  - Inserting 24
- First-time use 11
- Flat white 13

### G

- Ground coffee 14
  - Measuring spoon for ground coffee 9
  - Powder chute for ground coffee 9

### H

- Homepage 10
- Hotline 33
- Hot water 15
- Hot water spout 8

### I

- Important safeguards
  - Safety 4
- Insert for drip tray 8
- Instant coffee
  - Ground coffee 14
- Internet 10

### J

- JURA
  - Contact details 33
  - Internet 10

en

fr

es

pt

## 9 Technical data

### L

- Language 20
- Latte macchiato 13

### M

- Machine
  - Cleaning 24
  - Daily maintenance 16
  - Descaling 25
  - Regular maintenance 16
  - Rinsing 21
  - Setting up 10
  - Switching off 16
  - Switching on 15
- Maintenance 21
  - Daily maintenance 16
  - Regular maintenance 16
- Measuring spoon for ground coffee 9
- Messages, display 28
- Milk
  - Connecting milk 12
- Milk system 30
  - Cleaning 21
- Milk system rinsing 21

### P

- Permanent settings in programming mode 17
- Powder chute
  - Powder chute for ground coffee 9
- Power cord 8
- Preparation 12, 13
  - Cappuccino 13
  - Coffee 13
  - Espresso 13
  - Espresso doppio 13
  - Espresso macchiato 13
  - Flat white 13
  - Ground coffee 14
  - Hot water 15
  - Latte macchiato 13
  - Ristretto 13
- Problems
  - Troubleshooting 29
- Product settings
  - Adjusting 18
- Programming mode 17
  - Automatic switch-off 19
  - Energy-saving mode 19

- Language 20
- Restore factory settings 19
- Setting the water hardness 20
- Unit for amount of water 20

### R

- Regular maintenance 16
- Rinsing
  - Machine 21
- Ristretto 13

### S

- Safety
  - Important safeguards 4
- Service socket 9
- Settings
  - Permanent settings in programming mode 17
- Setting up
  - Setting up the machine 10
- Smart Connect 9
- Spout
  - Height-adjustable dual spout 8
  - Hot water spout 8
- Switching off 16
- Switching on 15
- Switch-off
  - Automatic switch-off 19
- Symbol description 3

### T

- Technical data 30
  - Milk system 30
- Tel 33
- Transport 30
- Troubleshooting 29

### U

- Unit for amount of water 20
- Use, First-time 11

### W

- Water hardness
  - Determining the water hardness 10
  - Setting the water hardness 20
- Water tank 8
  - Descaling 27
  - Filling 15
- Website 10



## 11 JURA contact details / Legal information

### Headquarters

JURA Elektroapparate AG  
Kaffeeweltstrasse 10  
CH-4626 Niederbuchsiten  
Switzerland

	USA: JURA Inc.	Canada: FAEMA
Customer Service		
Phone	1-800-220-5701	1-(855)-544-8600
E-Mail	info@us.jura.com	info@juracanada.ca
Opening Hours (EST)	Mon – Thu 9am – 9pm Fri 9am – 8pm Sat 9am – 5pm	
Distributor Address	20 Craig Road Montvale, NJ 07645	115 Matheson Boulevard East Mississauga, Ontario, L4Z 1X8
Phone	001 (201) 767-3999	1-(905)-501-8600
Fax	001 (201) 767-9684	
Internet	www.us.jura.com	www.ca.jura.com

@ You will find additional contact details for your country at **www.jura.com**.

### Technical changes

We reserve the right to make technical changes. The diagrams used in these instructions for use are for illustration purposes only and do not represent the original colors of the machine. Some details of your ENA may vary.

### Feedback

Your opinion is important to us! Use the contact details at [www.jura.com](http://www.jura.com).

### Copyright

The instructions for use contain information which is protected by copyright. It is not permitted to photocopy these instructions for use or translate them into another language without the prior written consent of JURA Elektroapparate AG.

en

fr

es

pt

- intentionally blank -

*jura*®



Illustration : l'aspect de votre machine peut différer de celle illustrée.

## Mode d'emploi ENA 8



Pour votre sécurité : lisez le manuel et assurez-vous de l'avoir compris avant d'utiliser la machine.

en

fr

es

pt

## Votre ENA 8

<b>CONSIGNES DE SECURITE IMPORTANTES</b>	<b>38</b>
<b>Eléments de commande</b>	<b>42</b>
<b>1 Préparation et mise en service</b>	<b>44</b>
JURA sur Internet .....	44
Installation de la machine.....	44
Remplissage du récipient à grains.....	44
Détermination de la dureté de l'eau .....	44
Première mise en service .....	45
Raccordement du lait.....	46
Connexion d'un appareil accessoire (par Bluetooth).....	46
<b>2 Préparation</b>	<b>47</b>
Espresso, café et autres spécialités de café.....	47
Latte macchiato, cappuccino et autres spécialités de café au lait .....	47
Café moulu .....	48
Réglage du broyeur .....	49
Eau chaude .....	49
<b>3 Fonctionnement quotidien</b>	<b>50</b>
Remplissage du réservoir d'eau.....	50
Allumage de la machine.....	50
Entretien quotidien .....	50
Entretien régulier.....	50
Extinction de la machine.....	51
<b>4 Réglages durables en mode de programmation</b>	<b>52</b>
Modification des réglages produits.....	53
Extinction automatique.....	54
Mode d'économie d'énergie.....	55
Rétablissement de la configuration standard.....	55
Unité de quantité d'eau.....	55
Réglage de la dureté de l'eau .....	55
Langue.....	56
<b>5 Entretien</b>	<b>56</b>
Rinçage de la machine.....	57
Rinçage automatique du système de lait .....	57
Nettoyage du système de lait.....	57
Démontage et rinçage de l'écoulement combiné.....	58
Mise en place/remplacement du filtre .....	59
Nettoyage de la machine .....	60
Détartrage de la machine .....	61
Détartrage du réservoir d'eau .....	63
Nettoyage du récipient à grains.....	63

6	Messages sur le visuel	64
7	Dépannage	65
8	Transport et élimination écologique	66
	Transport / Vidange du système .....	66
	Elimination.....	66
9	Caractéristiques techniques	66
10	Index	67
11	Contacts JURA / Mentions légales	69

## Description des symboles

### Mises en garde



Ce symbole indique une alerte de sécurité. Il est utilisé pour vous avertir de risques potentiels de blessure. Pour éviter des éventuelles blessures, voire la mort, respectez tous les messages de sécurité précédés de ce symbole.



DANGER indique une situation dangereuse qui, si elle n'est pas évitée, entraîne la mort ou de graves blessures.



AVERTISSEMENT indique une situation dangereuse qui, si elle n'est pas évitée, peut entraîner la mort ou de graves blessures.



ATTENTION, utilisé avec ce symbole de sécurité, indique une situation dangereuse qui, si elle n'est pas évitée, peut entraîner des blessures mineures à modérées.

AVIS

AVIS est utilisé pour les pratiques NON susceptibles d'entraîner des blessures.

### Symboles utilisés

► **Demande d'action.** Ce symbole signifie que vous êtes invité à réaliser une action.

**i** **Informations** et conseils destinés à faciliter encore l'utilisation de votre ENA.

« Café » **Message sur le visuel**

en

fr

es

pt

## CONSIGNES DE SECURITE IMPORTANTES

### **Respectez les précautions de sécurité fondamentales**

Lorsque vous utilisez un appareil électrique, respectez impérativement les précautions de sécurité fondamentales afin de limiter les risques d'incendie, d'électrocution et/ou de blessure :

- Lisez toutes les instructions.
- Ne touchez pas les surfaces brûlantes. Utilisez les poignées ou les boutons.
- Pour prévenir les risques d'incendie, d'électrocution et de blessure, n'immergez pas le cordon d'alimentation, les prises ou le corps de la machine dans l'eau ou un autre liquide.
- Surveillez de près les opérations lorsque la machine est utilisée par ou à proximité d'un enfant.
- Débranchez la prise lorsque la machine n'est pas utilisée et avant de la nettoyer. Laissez-la refroidir avant de monter ou de démonter des pièces et avant de la nettoyer.
- N'utilisez pas une machine dont le cordon ou la prise sont défectueux, qui ne fonctionne pas correctement ou qui est endommagée. Renvoyez la machine au service après-vente agréé le plus proche pour la faire examiner, réparer ou régler.
- L'utilisation d'un accessoire non recommandé par le fabricant de la machine peut causer un incendie, une électrocution ou des blessures.
- N'utilisez pas la machine à l'extérieur.
- Ne laissez pas le cordon pendre du bord d'une table ou d'un comptoir, ni toucher une surface brûlante.
- Ne placez pas la machine sur ou à proximité d'un brûleur électrique ou à gaz chaud, ni dans un four chaud.
- Pour débrancher la machine, placez tous ses boutons de commande sur « ARRÊT » puis déconnectez-la de la prise murale.
- Utilisez la machine uniquement aux fins prévues.
- Faites preuve de grande prudence lors de la préparation de vapeur chaude, d'eau chaude ou de café chaud.

**CONSERVEZ CES INSTRUCTIONS.**

Transmettez-les aux utilisateurs suivants.

**Usage prévu**

Cette machine est exclusivement destinée et conçue pour un usage domestique. Elle doit uniquement être utilisée pour préparer du café et chauffer du lait et de l'eau, conformément aux présentes instructions. Tout autre usage sera considéré comme incorrect. JURA Elektroapparate AG ne pourra être tenue responsable des conséquences d'un usage incorrect.

Les personnes, y compris les enfants, qui

- ne possèdent pas les capacités physiques, sensorielles ou mentales suffisantes pour utiliser la machine en toute sécurité ou
- ne possèdent pas l'expérience ou les connaissances suffisantes pour utiliser la machine en toute sécurité,

ne sont autorisées à l'utiliser que sous la surveillance d'une personne responsable ou après avoir reçu les instructions nécessaires à sa bonne utilisation.

**Instructions spécifiques au cordon d'alimentation**

- Le cordon d'alimentation est conçu pour limiter les risques d'enchevêtrement ou de trébuchage dans un câble long.
- Le cordon doit être placé de sorte qu'il ne pende pas du comptoir ou de la table, car des enfants pourraient tirer dessus ou des personnes pourraient trébucher.
- Cette machine est dotée d'une fiche à trois broches avec terre.
- Ne modifiez en aucune manière la fiche.

N'utilisez PAS de rallonge électrique.

Si l'utilisateur choisit d'utiliser une rallonge électrique,

- la puissance nominale de la rallonge doit être au moins équivalente à celle de la machine,
- si la machine dispose d'une mise à la terre, la rallonge doit être une rallonge trois fils avec terre et
- le cordon rallongé doit être placé de sorte qu'il ne pende pas du comptoir ou de la table, car des enfants pourraient tirer dessus ou des personnes pourraient trébucher.

**⚠ AVERTISSEMENT**

Pour limiter les risques d'incendie ou d'électrocution, NE retirez AUCUN capot de service. N'apportez à la machine AUCUNE modification qui ne soit décrite dans ces instructions. La machine ne contient AUCUNE pièce réparable par l'utilisateur. Les réparations DOIVENT uniquement être effectuées par un personnel agréé.

Si la machine présente des signes de détérioration, par exemple si elle dégage une odeur de brûlé, débranchez-la immédiatement de la prise murale et contactez le service client JURA.

en

fr

es

pt

**⚠ ATTENTION**

Cette machine est exclusivement réservée à un usage domestique. Hormis le nettoyage et la maintenance utilisateur, toutes les autres opérations doivent être effectuées par un représentant de service agréé :

- Ne plongez pas la base de la machine dans l'eau et n'essayez pas de la démonter.
- Ne mettez pas la machine ou ses pièces constitutives au lave-vaisselle.
- Vérifiez que la tension du secteur correspond à la tension indiquée sur la plaque signalétique de la machine. La plaque signalétique se situe en dessous de votre machine.
- Ne remplissez jamais le réservoir de la machine avec de l'eau chaude ou bouillante. Utilisez exclusivement de l'eau froide.
- Lorsque la machine fonctionne, ne touchez pas les pièces brûlantes et ne placez pas le cordon à proximité de ces dernières.

Risque de brûlure au niveau des écoulements et de la buse Cappuccino.

- Eloignez les enfants.
- Ne touchez pas les pièces brûlantes. Utilisez les poignées ou les boutons fournis.
- Assurez-vous que la buse Cappuccino est correctement montée et propre. Si elle n'est pas correctement montée ou si elle se bloque, la buse Cappuccino ou ses pièces peuvent se détacher.

**AVIS**

- Ne nettoyez jamais la machine avec une poudre abrasive ou des instruments durs.
- Vérifiez que les orifices d'aération sont dégagés.
- Ne retirez jamais le bac d'égouttage pendant la percolation. Retirez le bac d'égouttage uniquement lorsque la demande correspondante apparaît sur le visuel ou lorsque la machine est prête à l'emploi.

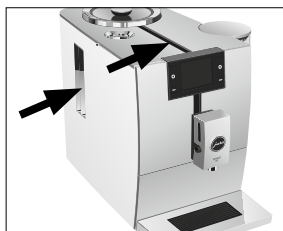



**ACTIONS INTERDITES  
(au risque d'annuler votre  
garantie)**

- Ne remplissez jamais le récipient à grains ou l'entonnoir de remplissage pour café moulu de café instantané, de chocolat en poudre etc. Cela endommagerait la chambre de percolation.
- Ne remplissez jamais le récipient à grains de grains de café caramélisés. En cas de doute, contactez votre revendeur.
- Remplissez exclusivement le récipient à grains de café en grains (pas de chocolat, de riz, de noix, d'épices – uniquement du café en grains torréfié).
- Ne remplissez jamais le récipient à grains de grains de café congelés. Si vous conservez vos grains de café au congélateur, laissez-les décongeler pendant 3 ou 4 heures avant de les verser dans le récipient à grains.
- Remplissez exclusivement le réservoir d'eau avec de l'eau fraîche et propre, sauf à l'occasion du détartrage.
- N'utilisez jamais d'eau minérale ou gazeuse. Vous pouvez utiliser de l'eau du robinet, de l'eau en bouteille, de l'eau de source et de l'eau purifiée par osmose inverse.
- Utilisez uniquement la machine tel que décrit dans ces instructions. En cas de doute, contactez votre revendeur.

en

fr

es

pt

## Éléments de commande



- 1 Visuel
- 2 Câble secteur (arrière de la machine)
- 3 Ecoulement combiné réglable en hauteur
- 4 Récipient à marc de café
- 5 Bac d'égouttage
- 6 Plate-forme pour tasses

- 7 Réservoir d'eau (avec couvercle)
- 8 Touches variables (la fonction des touches varie selon les éléments affichés sur le visuel)
- 9 Ecoulement d'eau chaude
- 10 Insert pour le bac d'égouttage

Illustration : l'aspect de votre machine peut différer de celle illustrée.

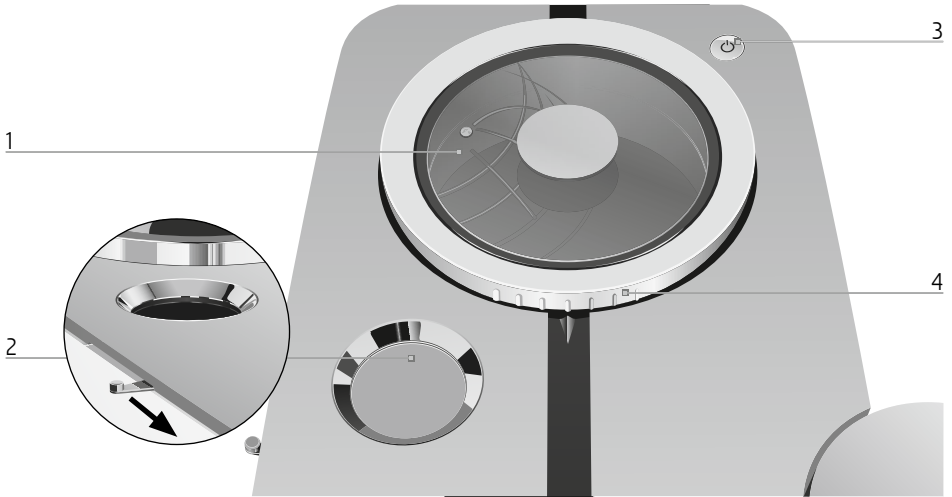

- |   |   |   |   |
|---|---|---|---|
| 1 | Réceptif à grains avec couvercle protecteur d'arôme | 3 | Touche Marche/Arrêt  |
| 2 | Réservoir de café moulu                             | 4 | Anneau rotatif de finesse de mouture  |



Arrière de la machine : port de service pour le Smart Connect JURA (derrière le couvercle). Smart Connect n'est pas disponible dans toutes les variantes des modèles.

### Accessoires

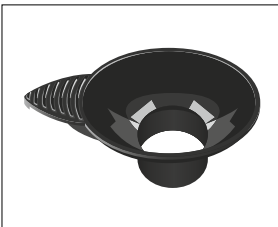

Entonnoir de remplissage pour café moulu

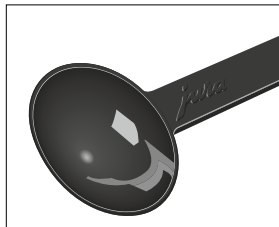

Doseur pour café moulu



Réceptif pour le nettoyage du système de lait

en

fr

es

pt

# 1 Préparation et mise en service

## JURA sur Internet

Rendez-nous visite sur Internet.

Vous trouverez des informations intéressantes et actuelles concernant votre ENA et le café en général sur le site Internet de JURA ([www.jura.com](http://www.jura.com)).

## Installation de la machine

Lors de l'installation de votre ENA, respectez les consignes suivantes :

- Placez l'ENA sur une surface horizontale, insensible à l'eau.
- Choisissez l'emplacement de votre ENA de sorte qu'elle soit à l'abri d'une source de chaleur excessive. Veillez à ce que les fentes d'aération ne soient pas obstruées.

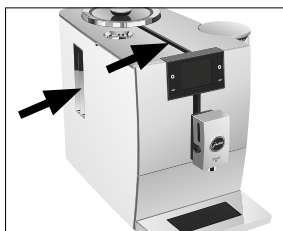

- ▶ Remplissez le récipient à grains de grains de café et fermez le couvercle protecteur d'arôme.

## Détermination de la dureté de l'eau

Lors de la première mise en service, vous devez régler la dureté de l'eau. Si vous ne connaissez pas la dureté de l'eau utilisée, vous pouvez d'abord la déterminer. Pour ce faire, utilisez la languette de test Aquadur® fournie.

- ▶ Tenez la languette de test brièvement (1 seconde) sous l'eau courante. Secouez l'eau.
- ▶ Attendez environ 1 minute.
- ▶ Lisez le degré de dureté de l'eau à l'aide de la coloration de la languette de test Aquadur® et de la description figurant sur l'emballage.

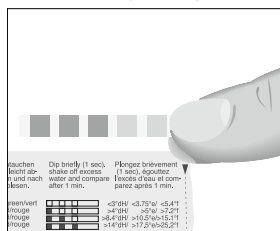

## Remplissage du récipient à grains

Le récipient à grains est doté d'un couvercle protecteur d'arôme. Il préserve ainsi plus longtemps l'arôme de vos grains de café.

### AVIS

Les grains de café traités avec des additifs (par exemple du sucre), le café moulu ou le café lyophilisé endommagent le broyeur.

- ▶ Remplissez le récipient à grains uniquement de grains de café torréfiés non traités.
- ▶ Retirez le couvercle protecteur d'arôme.
- ▶ Retirez les impuretés ou corps étrangers éventuellement présents dans le récipient à grains.

Niveau	Degré allemand affiché (°dH)	Degré de dureté générale (°dGH)	Parties par million (ppm)	Nombre de champs « rougeâtres » sur languette de test
Inactif	-	-	-	-
Eau très douce	<3	<3	< 53.4	Aucun
Eau douce	> 4	> 4	> 71	1
Eau dure	> 8.4	> 8.4	> 150	2
Eau très dure	> 14	> 14	> 250	3

## Première mise en service

### **AVERTISSEMENT**

Il existe un risque mortel d'électrocution si la machine est utilisée avec un câble d'alimentation défectueux.

- ▶ N'utilisez jamais une machine endommagée.
- ▶ N'utilisez jamais une machine dont le câble d'alimentation est défectueux.

### AVIS

Le lait, l'eau minérale gazeuse ou d'autres liquides peuvent endommager le réservoir d'eau ou la machine.

- ▶ Remplissez le réservoir d'eau uniquement avec de l'eau froide du robinet.

- i** En standard, la quantité d'eau est indiquée en « oz ». Vous pouvez modifier ce réglage pour passer en « ml » dans le mode de programmation (voir Chapitre 4 « Réglages durables en mode de programmation – Unité de quantité d'eau »).

**Condition :** le récipient à grains est rempli.

- ▶ Branchez la fiche secteur dans une prise de courant.
- ▶ Appuyez sur la touche Marche/Arrêt  pour allumer l'ENA.  
« Choose language »

- i** Appuyez sur la touche « ▶ » pour afficher d'autres langues.
- ▶ Appuyez sur la touche qui correspond à la langue souhaitée, par exemple « Français ». « Enregistré » apparaît brièvement sur le visuel pour confirmer le réglage.  
« Dureté de l'eau »
- i** Si vous ne connaissez pas la dureté de l'eau utilisée, vous devez d'abord la déterminer (voir Chapitre 1 « Préparation et mise en service – Détermination de la dureté de l'eau »).

- ▶ Appuyez sur la touche « < » ou « > » pour modifier le réglage de la dureté de l'eau.
- ▶ Appuyez sur la touche « Enregistrer ». « Enregistré » apparaît brièvement sur le visuel.  
« Mode filtre » / « Placez le filtre »
- ▶ Placez un récipient sous l'écoulement combiné et l'écoulement d'eau chaude.



- ▶ Retirez le réservoir d'eau et rincez-le à l'eau froide.
- ▶ Placez la rallonge fournie au-dessus de la cartouche filtrante CLEARYL Smart mini.

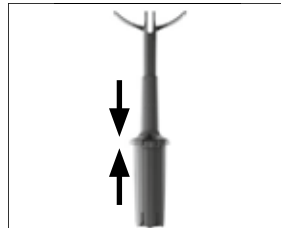

- ▶ Enfoncez la cartouche filtrante avec la rallonge dans le réservoir d'eau.

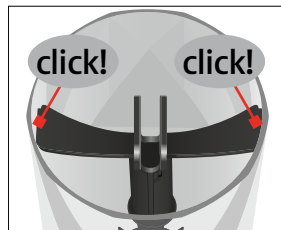

en

fr

es

pt

## 1 Préparation et mise en service

- ▶ Remplissez le réservoir d'eau avec de l'eau fraîche et remettez-le en place.

**i** La machine détecte automatiquement que vous venez de mettre la cartouche filtrante en place.

« Enregistré »

« Rinçage du filtre », le filtre est rincé. L'eau coule directement dans le bac d'égouttage.

**i** Si le message « Videz le bac d'égouttage » apparaît, videz le bac d'égouttage et remettez-le en place.

« Remplissage du système »

« Chauffage machine »

« Rinçage machine »

Le rinçage s'arrête automatiquement. L'écran d'accueil s'affiche. Votre ENA est prête à l'emploi.

**i** Si le filtre est activé, un symbole de filtre bleu s'affiche en bas du visuel.

### Raccordement du lait

Votre ENA prépare une mousse de lait fine et onctueuse à la consistance parfaite. Pour faire mousser du lait, le critère le plus important est que le lait soit à une température de 39 à 46 °F (4 à 8 °C). C'est pourquoi nous vous recommandons d'utiliser un refroidisseur de lait ou un récipient à lait.

- ▶ Retirez le capuchon protecteur de l'écoulement combiné.

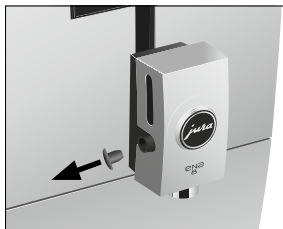

- ▶ Raccordez le tuyau de lait à l'écoulement combiné.

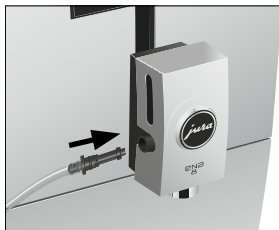

- ▶ Reliez l'autre extrémité du tuyau de lait à un récipient à lait ou un refroidisseur de lait.

### Connexion d'un appareil accessoire (par Bluetooth)

Vous avez la possibilité de connecter votre ENA par radio à un appareil accessoire compatible (p. ex. le refroidisseur de lait Cool Control Wireless). Pour ce faire, le récepteur radio du Cool Control ou le Smart Connect JURA doit être inséré dans le port de service.

- i** Le Smart Connect peut être protégé contre les accès non autorisés par un code PIN. Activez la fonction de code PIN via l'appli de JURA. Pour en savoir plus, rendez-vous à l'adresse [www.jura.com/smartconnect](http://www.jura.com/smartconnect).
- i** Remarque : avec le Smart Connect, vous pouvez connecter soit le Cool Control, soit une application JURA à la machine à café, mais pas les deux en même temps.

**Condition** : l'écran d'accueil s'affiche.

- ▶ Appuyez sur la touche « P » pendant **2 secondes environ** pour accéder au mode de programmation.
- ▶ Appuyez sur la touche « ▶ ».
- ▶ Appuyez sur la touche « Réglages machine ».
- ▶ Appuyez plusieurs fois sur la touche « ▶ » jusqu'à ce que la page « 4/5 » s'affiche.
- ▶ Appuyez sur la touche « Connecter accessoire ».
- ▶ « Connecter accessoire »
- ▶ Suivez les instructions sur le visuel pour connecter l'appareil accessoire à votre ENA.

## 2 Préparation

### **AVERTISSEMENT**

Le café, la vapeur et l'eau à très haute température peuvent causer des brûlures. Les brûlures sont des blessures graves.

- ▶ Manipulez la vapeur ou les liquides brûlants avec la plus grande prudence.
- ▶ Laissez le liquide refroidir avant de le boire.
- ▶ En cas de brûlure, rincez la partie du corps atteinte à l'eau froide et consultez un médecin.
- ▶ ELOIGNEZ les enfants.

### Principes de base concernant la préparation :

- Pendant le broyage, vous pouvez modifier l'intensité du café en appuyant sur les touches « < » et « > ».
- Pendant la préparation, vous pouvez modifier les quantités préréglées (par exemple la quantité d'eau et de mousse de lait) en appuyant sur les touches « < » et « > ».
- Si vous avez effectué des réglages pendant la préparation, vous pouvez enregistrer ces modifications après la préparation. Pour ce faire, appuyez sur la touche « Enregistrer ».
- Vous pouvez arrêter la préparation à tout moment. Pour ce faire, appuyez sur la touche « Arrêter ».
- En standard, la quantité d'eau est indiquée en « oz ». Vous pouvez modifier ce réglage pour passer en « ml » dans le mode de programmation (voir Chapitre 4 « Réglages durables en mode de programmation – Unité de quantité d'eau »).

C'est lorsqu'il est chaud que le café est le meilleur. Une tasse en porcelaine froide refroidit et affadit la boisson. C'est pourquoi nous vous recommandons de préchauffer vos tasses. Tout l'arôme du café ne peut se déployer que dans des tasses préchauffées. Vous pouvez vous procurer un chauffe-tasses JURA chez votre revendeur agréé.

En mode de programmation, vous pouvez effectuer des **réglages durables** pour tous les produits (voir Chapitre 4 « Réglages durables en mode de programmation – Modification des réglages produits »).

### Espresso, café et autres spécialités de café

La préparation du ristretto, de l'espresso et du café suit ce modèle.

Pour l'espresso doppio, deux cycles de percolation sont effectués afin d'obtenir une spécialité de café particulièrement corsée et riche en arôme.

**Exemple :** voici comment préparer un café.

**Condition :** l'écran d'accueil s'affiche.

- ▶ Placez une tasse sous l'écoulement combiné.

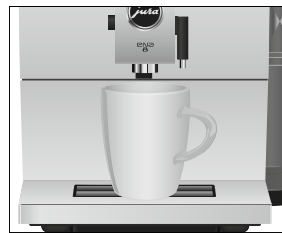

- ▶ Appuyez sur la touche « Café ».
- La préparation commence. « Café » et l'intensité du café s'affichent. La quantité d'eau préréglée pour le café coule dans la tasse.
- La préparation s'arrête automatiquement. Votre ENA est de nouveau prête à l'emploi.

### Latte macchiato, cappuccino et autres spécialités de café au lait

Votre ENA vous prépare un latte macchiato, un cappuccino et d'autres spécialités de café au lait par simple pression d'une touche. Lors de cette opération, vous n'avez pas besoin de déplacer le verre ou la tasse.

**Exemple :** voici comment préparer un latte macchiato.

en

fr

es

pt

## 2 Préparation

**Condition :** l'écran d'accueil s'affiche. Le lait est raccordé à l'écoulement combiné.

- ▶ Placez un verre sous l'écoulement combiné.



- ▶ Appuyez plusieurs fois sur la touche « ◀ » ou « ▶ » jusqu'à ce que la page « 2/5 » s'affiche.
- ▶ Appuyez sur la touche « Latte macchiato ». « Latte macchiato », la quantité de mousse de lait pré réglée coule dans le verre.

**i** Une petite pause suit, pendant laquelle le lait chaud se sépare de la mousse de lait. C'est ainsi que se forment les couches caractéristiques du latte macchiato.

La préparation du café commence. La quantité d'eau pré réglée pour l'espresso coule dans le verre. La préparation s'arrête automatiquement. Votre ENA est de nouveau prête à l'emploi.

**i** Le système de lait est rincé automatiquement 15 minutes après la préparation (voir Chapitre 5 « Entretien – Rinçage automatique du système de lait »). Par conséquent, placez toujours un récipient sous l'écoulement combiné après avoir préparé du lait.

Pour garantir le bon fonctionnement du système de lait dans l'écoulement combiné, vous devez obligatoirement le nettoyer **quotidiennement** (voir Chapitre 5 « Entretien – Nettoyage du système de lait »).

### Café moulu

Vous avez la possibilité d'utiliser une deuxième sorte de café, par exemple un café décaféiné, grâce à l'entonnoir de remplissage pour café moulu.

### Principes de base concernant le café moulu :

- Ne versez jamais plus d'une dose rase de café moulu.
- N'utilisez pas de café moulu trop fin. Le système pourrait se boucher et le café coulerait alors goutte à goutte.
- Si vous n'avez pas versé suffisamment de café moulu, « Pas assez de café moulu » s'affiche et l'ENA interrompt l'opération.
- La spécialité de café souhaitée doit être préparée dans la minute suivant le remplissage du café moulu. Sinon, l'ENA interrompt l'opération et se remet en mode prêt à l'emploi.

La préparation de toutes les spécialités de café à partir de café moulu suit toujours le même modèle.

**Exemple :** voici comment préparer un espresso à partir de café moulu.

**Condition :** l'écran d'accueil s'affiche.

- ▶ Placez une tasse à espresso sous l'écoulement de café.
- ▶ Ouvrez le réservoir de café moulu.

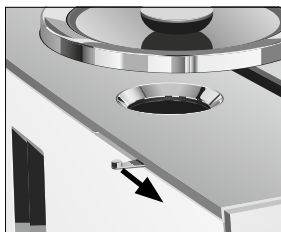

« Café moulu » / « Verser du café moulu »

- ▶ Mettez l'entonnoir de remplissage pour café moulu en place.

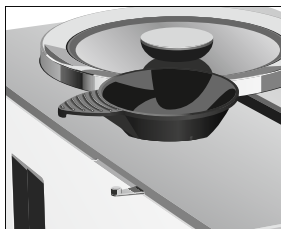



- ▶ Versez une dose rase de café moulu dans l'entonnoir de remplissage.
- ▶ Retirez l'entonnoir de remplissage et fermez le couvercle du réservoir de café moulu.
- ▶ Appuyez sur la touche « Espresso ». La préparation commence. « Espresso », la quantité d'eau préréglée pour l'espresso coule dans la tasse. La préparation s'arrête automatiquement. Votre ENA est de nouveau prête à l'emploi.

## Réglage du broyeur

Vous pouvez adapter le broyeur au degré de torréfaction de votre café.

### AVIS

Si vous réglez la finesse de mouture avec le broyeur à l'arrêt, vous risquez d'endommager l'anneau rotatif de finesse de mouture.

- ▶ Réglez la finesse de mouture uniquement lorsque le broyeur est en marche.

Vous reconnaîtrez le bon réglage de la finesse de mouture au fait que le café coule de l'écoulement de café de manière régulière. En outre, une délicieuse crème épaisse se forme.

Anneau rotatif de finesse de mouture (voir photo)

- 1 : mouture **grossière**
- 2 : mouture **fine**

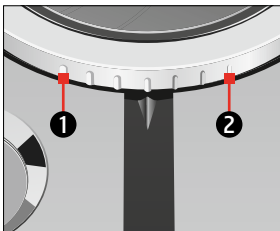

**Exemple** : voici comment modifier la finesse de mouture **pendant** la préparation d'un espresso.

- ▶ Placez une tasse sous l'écoulement combiné.
- ▶ Appuyez sur la touche « Espresso ».

- ▶ Placez l'anneau rotatif de finesse de mouture dans la position souhaitée **pendant** que le broyeur fonctionne. La quantité d'eau préréglée coule dans la tasse. La préparation s'arrête automatiquement. Votre ENA est de nouveau prête à l'emploi.

## Eau chaude

### ⚠ ATTENTION

Risque de brûlure par projection d'eau chaude.

- ▶ Evitez le contact direct avec la peau.

**Condition** : l'écran d'accueil s'affiche.

- ▶ Placez une tasse sous l'écoulement d'eau chaude.



- ▶ Appuyez plusieurs fois sur la touche « ▶ » ou « ◀ » jusqu'à ce que la page « 5/5 » s'affiche.
- ▶ Appuyez sur la touche « Eau chaude ». « Eau chaude », la quantité d'eau préréglée coule dans la tasse. La préparation s'arrête automatiquement. Votre ENA est de nouveau prête à l'emploi.

en

fr

es

pt

## 3 Fonctionnement quotidien

### Remplissage du réservoir d'eau

L'entretien quotidien de la machine et l'hygiène avec le lait, le café et l'eau sont essentiels pour garantir un résultat toujours parfait dans la tasse. C'est pourquoi vous devez changer l'eau **quotidiennement**.

#### AVIS

Le lait, l'eau minérale gazeuse ou d'autres liquides peuvent endommager le réservoir d'eau ou la machine.

- ▶ Remplissez le réservoir d'eau uniquement avec de l'eau froide du robinet.
- ▶ Retirez le réservoir d'eau et rincez-le à l'eau froide.
- ▶ Remplissez le réservoir d'eau avec de l'eau fraîche et remettez-le en place.

### Allumage de la machine

- ▶ Placez un récipient sous l'écoulement combiné.



- ▶ Appuyez sur la touche Marche/Arrêt  pour allumer l'ENA.  
« Bienvenue chez JURA »  
« Chauffage machine »  
« Rinçage machine »  
Le rinçage s'arrête automatiquement. Votre ENA est prête à l'emploi.

### Entretien quotidien

Pour pouvoir profiter longtemps de votre ENA et garantir en permanence une qualité de café optimale, vous devez l'entretenir quotidiennement.

- ▶ Sortez le bac d'égouttage.



- ▶ Videz le récipient à marc de café et le bac d'égouttage. Rincez-les tous deux à l'eau chaude.

**i** Videz toujours le récipient à marc de café lorsque la machine est **allumée**. C'est la seule façon de réinitialiser le compteur de marc.

- ▶ Remettez le récipient à marc de café et le bac d'égouttage en place.
- ▶ Rincez le réservoir d'eau à l'eau claire.
- ▶ Nettoyez le système de lait dans l'écoulement combiné (voir Chapitre 5 « Entretien – Nettoyage du système de lait »).
- ▶ Retirez le tuyau de lait et rincez-le soigneusement sous l'eau courante.
- ▶ Démontez et rincez l'écoulement combiné (voir Chapitre 5 « Entretien – Démontage et rinçage de l'écoulement combiné »).
- ▶ Essuyez la surface de la machine avec un chiffon doux (par exemple en microfibre), propre et humide.

### Entretien régulier

Effectuez les actions d'entretien suivantes **régulièrement** ou **en fonction des besoins** :

- Pour des raisons d'hygiène, nous vous recommandons de remplacer régulièrement (tous les 3 mois environ) le tuyau de lait et

l'écoulement de lait interchangeable. Les accessoires de rechange sont disponibles auprès de votre revendeur agréé. Votre ENA est équipée du système de lait **HPI**.

- Nettoyez les parois intérieures du réservoir d'eau, avec une brosse par exemple. Vous trouverez d'autres informations relatives au réservoir d'eau dans ce mode d'emploi (voir Chapitre 5 « Entretien – Détartrage du réservoir d'eau »).
- Des résidus de lait et de café peuvent se déposer sur et sous la plate-forme pour tasses. Dans ce cas, nettoyez la plate-forme pour tasses.

## Extinction de la machine

Si une spécialité de café a été préparée, le système se rince automatiquement quand vous éteignez votre ENA. Si vous avez préparé du lait, la machine vous demande également de nettoyer le système de lait.

- ▶ Placez un récipient sous l'écoulement combiné.



- ▶ Appuyez sur la touche Marche/Arrêt .

- i** Si vous avez préparé du lait, la machine vous demande d'effectuer un nettoyage du système de lait (« **Souhaitez-vous lancer le nettoyage du système de lait maintenant?** »). Le processus d'extinction se poursuit automatiquement au bout de 10 secondes.

« **Rinçage machine** », le rinçage du système commence. L'opération s'arrête automatiquement. Votre ENA est éteinte.

en

fr

es

pt

## 4 Réglages durables en mode de programmation

### AVERTISSEMENT

Le café, la vapeur et l'eau à très haute température peuvent causer des brûlures. Les brûlures sont des blessures graves.

- ▶ Manipulez la vapeur ou les liquides brûlants avec la plus grande prudence.
- ▶ Laissez le liquide refroidir avant de le boire.
- ▶ En cas de brûlure, rincez la partie du corps atteinte à l'eau froide et consultez un médecin.
- ▶ ELOIGNEZ les enfants.

**i** Si vous avez inséré le Smart Connect JURA (disponible en option) dans le port de service de votre ENA 8, vous pouvez procéder à différents réglages via J.O.E.® – votre application JURA.

Appuyez sur la touche « P » pendant 2 secondes environ pour accéder au mode de programmation. Les touches variables vous permettent de naviguer facilement dans les rubriques de programme et de mémoriser durablement les réglages souhaités.

Vous pouvez effectuer les réglages suivants :

Rubrique de programme	Sous-rubrique	Explication
« Statut d'entretien »	« Nettoyage », « Nettoyage du système de lait », « Détartrage », « Filtre » (en cas d'utilisation d'un filtre seulement), « Rinçage », « Conseils d'entretien »	▶ <b>Lancez</b> ici le programme d'entretien demandé ou consultez les actions d'entretien nécessaires.
« Réglages produits »		▶ Sélectionnez vos réglages pour les spécialités de café ainsi que pour l'eau chaude.
« Réglages machine »	« Extinction après »	▶ Réglez au bout de combien de temps l'ENA doit s'éteindre automatiquement.
	« Economie d'énergie »	▶ Activez le mode d'économie d'énergie.
	« Configuration standard »	▶ Rétablissez la configuration standard de la machine.

Rubrique de programme	Sous-rubrique	Explication
	« Unités »	► Sélectionnez l'unité de quantité d'eau.
	« Dureté de l'eau »	► Réglez la dureté de l'eau utilisée.
	« Langue »	► Sélectionnez votre langue.
	« Connecter accessoire », « Déconnecter accessoires » (Ne s'affiche que lorsque le Smart Connect JURA est utilisé.)	► Connectez votre ENA par radio à un appareil accessoire JURA ou coupez la connexion.
	« Version »	Version du logiciel

## Modification des réglages produits

### AVERTISSEMENT

Le café, la vapeur et l'eau à très haute température peuvent causer des brûlures. Les brûlures sont des blessures graves.

- Manipulez la vapeur ou les liquides brûlants avec la plus grande prudence.
- Laissez le liquide refroidir avant de le boire.
- En cas de brûlure, rincez la partie du corps atteinte à l'eau froide et consultez un médecin.
- ELOIGNEZ les enfants.

Sur l'écran d'accueil, appuyez sur la touche d'un produit pendant **2 secondes environ** pour accéder à la vue d'ensemble des possibilités de réglage correspondantes. Vous pouvez effectuer les réglages suivants de manière durable :

Produit	Intensité du café	Quantité	Autres réglages
Ristretto, espresso	10 niveaux	Café : 0.5 oz – 2.5 oz (15 ml – 80 ml)	Température (basse, normale, élevée)
Café	10 niveaux	Café : 0.5 oz – 8 oz (25 ml – 240 ml)	Température (basse, normale, élevée)
Cappuccino, flat white	10 niveaux	Café : 0.5 oz – 8 oz (25 ml – 240 ml) Mousse de lait : 3 s – 120 s	Température (basse, normale, élevée)

en

fr

es

pt

#### 4 Réglages durables en mode de programmation

Produit	Intensité du café	Quantité	Autres réglages
Latte macchiato	10 niveaux	Café : 0.5 oz – 8 oz (25 ml – 240 ml) Mousse de lait : 3 s – 120 s Pause : 0 s – 60 s	Température (basse, normale, élevée)
Espresso macchiato	10 niveaux	Café : 0.5 oz – 2.5 oz (15 ml – 80 ml) Mousse de lait : 3 s – 120 s	Température (basse, normale, élevée)
Espresso doppio (2 cycles de percolation)	10 niveaux	Café : 1 oz – 5 oz (30 ml – 160 ml)	Température (basse, normale, élevée)
Portion de mousse de lait	–	Mousse de lait : 3 s – 120 s	–
Eau chaude	–	Eau : 0.5 oz – 15 oz (25 ml – 450 ml)	Température (basse, normale, élevée)

Les réglages durables en mode de programmation suivent toujours le même modèle.

**Exemple :** voici comment modifier l'**intensité du café** pour un café.

**Condition :** l'écran d'accueil s'affiche.

- ▶ Appuyez sur la touche « **Café** » pendant **2 secondes environ** jusqu'à ce que la vue d'ensemble des réglages possibles apparaisse.  
« **Café** »
- ▶ Appuyez sur la touche « **Intensité du café** ».  
« **Intensité du café** »
- ▶ Appuyez sur la touche « **<** » ou « **>** » pour modifier le réglage de l'intensité du café.
- ▶ Appuyez sur la touche « **Enregistrer** ».  
« **Enregistré** » apparaît brièvement sur le visuel.  
« **Café** »
- ▶ Appuyez sur la touche « **Retour** » pour revenir à l'écran d'accueil.

### Extinction automatique

L'extinction automatique de votre ENA vous permet d'économiser de l'énergie. Lorsque cette fonction est activée, votre ENA s'éteint automati-

quement après la dernière opération dès que le temps programmé s'est écoulé.

Vous pouvez régler l'extinction automatique sur 15 minutes, 30 minutes ou de 1 à 9 heures.

**Condition :** l'écran d'accueil s'affiche.

- ▶ Appuyez sur la touche « **P** » pendant **2 secondes environ** pour accéder au mode de programmation.
- ▶ Appuyez sur la touche « **▶** ».
- ▶ Appuyez sur la touche « **Réglages machine** ».
- ▶ Appuyez sur la touche « **Extinction après** ».  
« **Extinction après** »
- ▶ Appuyez sur la touche « **<** » ou « **>** » pour modifier le réglage.
- ▶ Appuyez sur la touche « **Enregistrer** ».  
« **Enregistré** » apparaît brièvement sur le visuel.  
« **Réglages machine** »
- ▶ Appuyez sur la touche « **Retour** » pendant **2 secondes environ** pour revenir à l'écran d'accueil.

## Mode d'économie d'énergie

Dans la rubrique de programme « Réglages machine » / « Economie d'énergie », vous pouvez définir un mode d'économie d'énergie :

- « Economie d'énergie » / « Actif »
  - Peu après la dernière préparation, l'ENACE cesse de chauffer.
  - Avant de préparer une spécialité de café, une spécialité de café au lait ou de l'eau chaude, la machine doit chauffer.
- « Economie d'énergie » / « Inactif »
  - Toutes les spécialités de café, les spécialités de café au lait ainsi que de l'eau chaude peuvent être préparées sans temps d'attente.

**Exemple :** voici comment désactiver le mode d'économie d'énergie.

**Condition :** l'écran d'accueil s'affiche.

- ▶ Appuyez sur la touche « P » pendant **2 secondes environ** pour accéder au mode de programmation.
- ▶ Appuyez sur la touche « ▶ ».
- ▶ Appuyez sur la touche « Réglages machine ».
- ▶ Appuyez sur la touche « Economie d'énergie ».
- ▶ Appuyez sur la touche « Inactif ».
- ▶ Appuyez sur la touche « Enregistrer ».
- ▶ « Enregistré » apparaît brièvement sur le visuel.
- ▶ « Réglages machine »
- ▶ Appuyez sur la touche « Retour » pendant **2 secondes environ** pour revenir à l'écran d'accueil.

## Rétablissement de la configuration standard

Vous pouvez rétablir la configuration standard de la machine dans la rubrique de programme « Réglages machine » / « Configuration standard ».

**Condition :** l'écran d'accueil s'affiche.

- ▶ Appuyez sur la touche « P » pendant **2 secondes environ** pour accéder au mode de programmation.

- ▶ Appuyez sur la touche « ▶ ».
- ▶ Appuyez sur la touche « Réglages machine ».
- ▶ Appuyez sur la touche « ▶ ».
- ▶ « 2/5 »
- ▶ Appuyez sur la touche « Configuration standard ».
- ▶ « Configuration standard » / « Souhaitez-vous réinitialiser la machine ? »
- ▶ Appuyez sur la touche « Oui ».
- ▶ « Enregistré » apparaît brièvement sur le visuel.
- ▶ Votre ENACE est éteinte.

## Unité de quantité d'eau

Vous pouvez sélectionner l'unité de quantité d'eau dans la rubrique de programme « Réglages machine » / « Unités ».

**Exemple :** voici comment modifier l'unité de quantité d'eau de « ml » à « oz ».

**Condition :** l'écran d'accueil s'affiche.

- ▶ Appuyez sur la touche « P » pendant **2 secondes environ** pour accéder au mode de programmation.
- ▶ Appuyez sur la touche « ▶ ».
- ▶ Appuyez sur la touche « Réglages machine ».
- ▶ Appuyez sur la touche « ▶ ».
- ▶ « 2/5 »
- ▶ Appuyez sur la touche « Unités ».
- ▶ « Unités »
- ▶ Appuyez sur la touche « oz ».
- ▶ Appuyez sur la touche « Enregistrer ».
- ▶ « Enregistré » apparaît brièvement sur le visuel.
- ▶ « Réglages machine »
- ▶ Appuyez sur la touche « Retour » pendant **2 secondes environ** pour revenir à l'écran d'accueil.

## Réglage de la dureté de l'eau

Plus l'eau est dure, plus il faut détartre régulièrement l'ENACE. C'est pourquoi il est important de régler correctement la dureté de l'eau.

en

fr

es

pt

## 5 Entretien

La dureté de l'eau a déjà été réglée lors de la première mise en service. Vous pouvez modifier ce réglage à tout moment.

La dureté de l'eau peut être réglée en continu de 1 °dH à 30 °dH.

**Condition :** l'écran d'accueil s'affiche.

- ▶ Appuyez sur la touche « P » pendant **2 secondes environ** pour accéder au mode de programmation.
- ▶ Appuyez sur la touche « ▶ ».
- ▶ Appuyez sur la touche « Réglages machine ».
- ▶ Appuyez plusieurs fois sur la touche « ▶ » jusqu'à ce que la page « 3/5 » s'affiche.
- ▶ Appuyez sur la touche « Dureté de l'eau », « Dureté de l'eau »
- ▶ Appuyez sur la touche « < » ou « > » pour modifier le réglage.
- ▶ Appuyez sur la touche « Enregistrer », « Enregistré » apparaît brièvement sur le visuel. « Réglages machine »
- ▶ Appuyez sur la touche « Retour » pendant **2 secondes environ** pour revenir à l'écran d'accueil.

## Langue

Dans cette rubrique de programme, vous pouvez régler la langue de votre ENA.

**Exemple :** voici comment modifier la langue de « Français » à « English ».

**Condition :** l'écran d'accueil s'affiche.

- ▶ Appuyez sur la touche « P » pendant **2 secondes environ** pour accéder au mode de programmation.
- ▶ Appuyez sur la touche « ▶ ».
- ▶ Appuyez sur la touche « Réglages machine ».
- ▶ Appuyez plusieurs fois sur la touche « ▶ » jusqu'à ce que la page « 3/5 » s'affiche.
- ▶ Appuyez sur la touche « Langue », « Langue »
- ▶ Appuyez sur la touche « English », « Saved » apparaît brièvement sur le visuel. « Machine settings »

- ▶ Appuyez sur la touche « Back » pendant **2 secondes environ** pour revenir à l'écran d'accueil.

## 5 Entretien

### AVERTISSEMENT

Les produits d'entretien et les liquides qui s'échappent de la machine pendant le déroulement d'un programme d'entretien sont nocifs pour la santé. Danger en cas d'ingestion. Irritant pour les yeux et la peau.

- ▶ ELOIGNEZ les enfants.
- ▶ Tenez les enfants à distance de la machine pendant tout le déroulement d'un programme d'entretien.
- ▶ Évitez tout contact avec la peau et les yeux.
- ▶ Évitez de générer de la poussière. N'inspirez pas la poussière générée.
- ▶ Ne mangez pas, ne buvez pas pendant leur utilisation.
- ▶ Conservez les produits d'entretien à distance des denrées alimentaires, des boissons et des aliments pour animaux.
- ▶ Conservez-les dans leur emballage hermétiquement fermé, à l'abri de l'humidité et de la chaleur.

Votre ENA dispose des programmes d'entretien intégrés suivants :

- Rinçage de la machine (« Rinçage »)
- Nettoyage du système de lait (« Nettoyage du système de lait »)
- Remplacement du filtre (en cas d'utilisation d'un filtre seulement)
- Nettoyage de la machine (« Nettoyage »)
- Détartrage de la machine (« Détartrage »)

- i** Effectuez le nettoyage, le détartrage ou le remplacement du filtre lorsque la machine vous le demande.
- i** Vous trouverez l'aperçu des programmes d'entretien dans la rubrique de programme « Statut d'entretien ». Lorsqu'une barre est



totallement rouge, votre ENA demande le programme d'entretien correspondant.

- i** Pour des raisons d'hygiène, nettoyez **quotidiennement** le système de lait si vous avez préparé du lait.

## Rinçage de la machine

Vous pouvez lancer le cycle de rinçage manuellement à tout moment.

**Condition :** l'écran d'accueil s'affiche.

- ▶ Placez un récipient sous l'écoulement combiné.



- ▶ Appuyez sur la touche « P » pendant **2 secondes environ** pour accéder au mode de programmation.
- ▶ Appuyez sur la touche « Statut d'entretien ».
- ▶ Appuyez plusieurs fois sur la touche « ▶ » jusqu'à ce que la page « 3/3 » s'affiche.
- ▶ Appuyez sur la touche « Rinçage ». « Rinçage machine », « Rinçage du système de lait », de l'eau coule de l'écoulement combiné.

Le rinçage s'arrête automatiquement. Votre ENA est de nouveau prête à l'emploi.

## Rinçage automatique du système de lait

Le système de lait est **automatiquement** rincé **15 minutes** après chaque préparation de lait. Par conséquent, placez toujours un récipient sous l'écoulement combiné après avoir préparé du lait.

## Nettoyage du système de lait

Pour garantir le bon fonctionnement du système de lait dans l'écoulement combiné, vous devez

obligatoirement le nettoyer **quotidiennement** si vous avez préparé du lait.

### ⚠ AVERTISSEMENT

Les détergents inadaptés ne dissolvent pas les résidus de lait de manière optimale. La buse Cappuccino peut se boucher et s'éjecter. De la vapeur chaude sort.

- ▶ Utilisez exclusivement le détergent pour système de lait JURA d'origine.

### ⚠ AVERTISSEMENT

Détergent irritant et nocif pour la santé. Danger en cas d'ingestion. Irritant pour les yeux et la peau.

- ▶ ELOIGNEZ les enfants.
- ▶ Evitez tout contact avec la peau et les yeux.
- ▶ En cas de contact avec la peau, rincez immédiatement avec beaucoup d'eau. En cas d'irritation de la peau, consultez un médecin.
- ▶ En cas de contact avec les yeux, rincez immédiatement avec beaucoup d'eau et consultez un médecin.
- ▶ En cas d'ingestion, rincez immédiatement la bouche et buvez beaucoup d'eau. Ne faites pas vomir la personne. Consultez immédiatement un médecin en lui montrant l'étiquette du produit.

**i** Le détergent pour système de lait JURA est disponible chez votre revendeur.

**i** Pour le nettoyage du système de lait, utilisez le récipient fourni.

**Condition :** le symbole « Nettoyage du système de lait » (☹) s'affiche sur le visuel.

- ▶ Appuyez sur la touche « P » pendant **2 secondes environ** pour accéder au mode de programmation.
- ▶ Appuyez sur la touche « Statut d'entretien ».
- ▶ Appuyez sur la touche « Nettoyage du système de lait ». « Nettoyage du système de lait »
- ▶ Appuyez sur la touche « Démarrage ».
- ▶ Appuyez sur la touche « Suite ». « Détergent syst. lait »

en

fr

es

pt

## 5 Entretien

- ▶ Retirez le tuyau de lait du récipient à lait ou du refroidisseur de lait.
- ▶ Versez du détergent pour système de lait dans le compartiment frontal du récipient (identifié par ) jusqu'au **repère inférieur**.

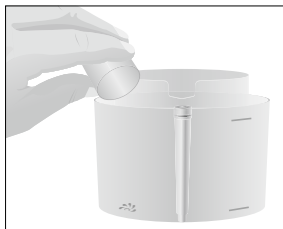

- ▶ Versez ensuite de l'eau jusqu'au **repère supérieur**.
- ▶ Placez le récipient sous l'écoulement combiné.
- ▶ Reliez le tuyau de lait au récipient.

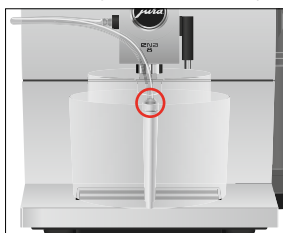

**i** Pour relier correctement le tuyau de lait au récipient, le tuyau de lait doit être équipé d'un raccord.

- ▶ Appuyez sur la touche « **Suite** ». « **Nettoyage du système de lait** », le nettoyage de l'écoulement combiné et du tuyau de lait commence.
- ▶ « **Remplissez d'eau** »
- ▶ Rincez soigneusement le récipient et versez de l'eau fraîche dans le compartiment frontal jusqu'au **repère supérieur**.
- ▶ Placez-le sous l'écoulement combiné et reliez de nouveau le tuyau de lait au récipient.
- ▶ Appuyez sur la touche « **Suite** ». « **Nettoyage du système de lait** », l'écoulement combiné et le tuyau sont rincés à l'eau fraîche.

L'opération s'arrête automatiquement. Votre ENA est de nouveau prête à l'emploi.

## Démontage et rinçage de l'écoulement combiné

Pour garantir le bon fonctionnement de l'écoulement combiné et pour des raisons d'hygiène, vous devez obligatoirement le démonter et le rincer **quotidiennement** si vous avez préparé du lait.

- ▶ Retirez le tuyau de lait et rincez-le soigneusement sous l'eau courante.

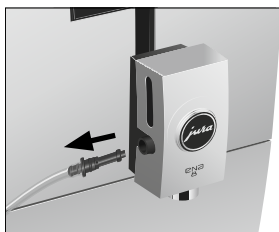

- ▶ Retirez le couvercle de l'écoulement combiné par l'avant.



- ▶ Retirez le système de lait de l'écoulement combiné.

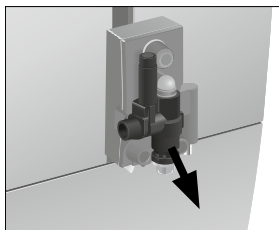

- ▶ Désassemblez le système de lait.

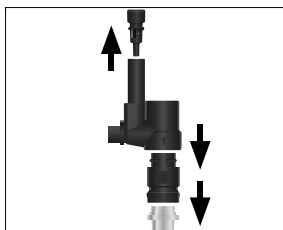

- ▶ Rincez toutes les pièces sous l'eau courante. En présence de résidus de lait très secs, placez d'abord les pièces constitutives dans une solution contenant 8.5 oz (250 ml) d'eau froide et un bouchon de détergent pour système de lait JURA. Rincez ensuite soigneusement les pièces constitutives.
- ▶ Mettez la buse d'aspiration d'air en place.

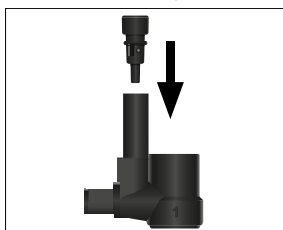

- ▶ Réassemblez le système de lait. Respectez la numérotation figurant sur les pièces constitutives.

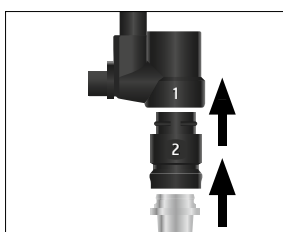

- ▶ Réinsérez les pièces constitutives réassemblées dans l'écoulement combiné et enfoncez-les fermement.

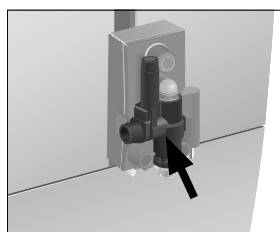

- ▶ Remplacez le couvercle de l'écoulement combiné.



## Mise en place/remplacement du filtre

Vous n'avez plus besoin de détartrer votre ENA si vous utilisez la cartouche filtrante CLEARYL Smart / Smart mini.

- i** Dès que la cartouche filtrante est épuisée (selon la dureté de l'eau réglée), l'ENA demande le remplacement du filtre.
- i** Les cartouches filtrantes CLEARYL Smart / Smart mini sont disponibles chez votre revendeur.

**Condition :** l'écran d'accueil s'affiche. (Lorsqu'il faut remplacer le filtre, le symbole  s'affiche également.)

- ▶ Retirez le réservoir d'eau et videz-le.

en

fr

es

pt

- ▶ Retirez la cartouche filtrante usagée du réservoir d'eau.

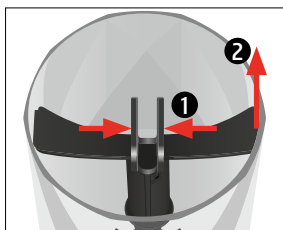

- ▶ Placez la rallonge au-dessus d'une **nouvelle** cartouche filtrante CLEARYL Smart / Smart mini.

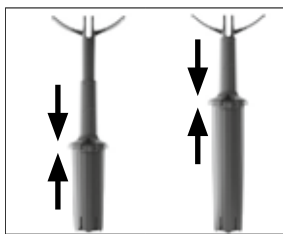

- ▶ Enfoncez la cartouche filtrante avec la rallonge dans le réservoir d'eau.

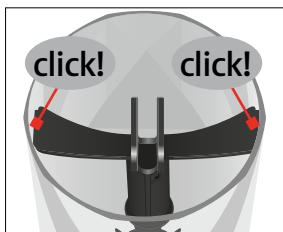

- ▶ Remplissez le réservoir d'eau avec de l'eau fraîche et remettez-le en place. La machine a détecté automatiquement que vous venez d'insérer/de remplacer la cartouche filtrante.

« Rincage du filtre », le filtre est rincé. L'eau coule directement dans le bac d'égouttage. L'écran d'accueil s'affiche. Votre ENA est de nouveau prête à l'emploi.

## Nettoyage de la machine

Après 160 préparations ou 80 rinçages à l'allumage, l'ENA demande un nettoyage.

### ⚠ AVERTISSEMENT

Les détergents inadaptés (p. ex. liquides) peuvent contenir des substances qui endommagent la machine ou laissent des résidus.

- ▶ Utilisez exclusivement les pastilles détergentes JURA d'origine. Elles sont parfaitement adaptées à la machine.

### ⚠ AVERTISSEMENT

Détergent irritant et nocif pour la santé. Danger en cas d'ingestion. Irritant pour les yeux et la peau.

- ▶ ELOIGNEZ les enfants.
- ▶ Evitez tout contact avec la peau et les yeux.
- ▶ Evitez de générer de la poussière. N'inspirez pas la poussière générée.
- ▶ En cas de contact avec la peau, rincez immédiatement avec beaucoup d'eau. En cas d'irritation de la peau, consultez un médecin.
- ▶ En cas de contact avec les yeux, rincez immédiatement avec beaucoup d'eau et consultez un médecin.
- ▶ En cas d'ingestion, rincez immédiatement la bouche et buvez beaucoup d'eau. Ne faites pas vomir la personne. Consultez immédiatement un médecin en lui montrant l'étiquette du produit.

- i** Le programme de nettoyage dure environ 20 minutes.
- i** N'interrompez pas le programme de nettoyage. Cela compromettrait la qualité.
- i** Les pastilles de nettoyage JURA sont disponibles chez votre revendeur agréé.

**Condition :** le symbole « Nettoyage de la machine » (☞) s'affiche sur le visuel.

- ▶ Appuyez sur la touche « P » pendant **2 secondes environ** pour accéder au mode de programmation.
- ▶ Appuyez sur la touche « Statut d'entretien ».

- ▶ Appuyez sur la touche « **Nettoyage** ».
- ▶ Appuyez sur la touche « **Démarrage** ».
- ▶ Appuyez sur la touche « **Suite** ».
- ▶ Videz le bac d'égouttage et le récipient à marc de café, puis remettez-les en place.
- ▶ Placez un récipient sous l'écoulement combiné.



- ▶ Appuyez sur la touche « **Suite** ».
- ▶ Ouvrez le réservoir de café moulu.
- ▶ Ajoutez une pastille de nettoyage JURA dans le réservoir de café moulu.

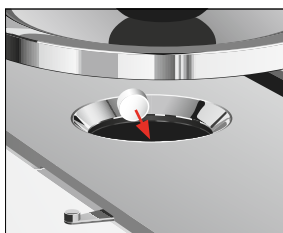

- ▶ Fermez le réservoir de café moulu.
- ▶ Appuyez sur la touche « **Suite** ».
- ▶ Videz le bac d'égouttage et le récipient à marc de café, puis remettez-les en place. Votre ENA est de nouveau prête à l'emploi.

## Détartrage de la machine

L'ENA s'entartre au fil de son utilisation et demande automatiquement un détartrage. Le degré d'entartrage dépend de la dureté de votre eau.

- ▶ Si vous utilisez une cartouche filtrante CLEARYL Smart / Smart mini, aucune demande de détartrage n'apparaît.

### ⚠ AVERTISSEMENT

Les détartrants non recommandés par JURA (p. ex. le vinaigre) peuvent contenir des substances qui endommagent la machine ou laissent des résidus.

- ▶ Utilisez exclusivement les pastilles de détartrage JURA d'origine. Elles sont parfaitement adaptées à la machine.

### ⚠ AVERTISSEMENT

Détartrant irritant et nocif pour la santé. Danger en cas d'ingestion. Irritant pour les yeux et la peau.

- ▶ ELOIGNEZ les enfants.
- ▶ Evitez tout contact avec la peau et les yeux.
- ▶ Evitez de générer de la poussière. N'inspirez pas la poussière générée.
- ▶ En cas de contact avec la peau, rincez immédiatement avec beaucoup d'eau. En cas d'irritation de la peau, consultez un médecin.
- ▶ En cas de contact avec les yeux, rincez immédiatement avec beaucoup d'eau. Retirez les lentilles de contact. Consultez un médecin.
- ▶ En cas d'ingestion, rincez immédiatement la bouche et buvez beaucoup d'eau. Ne faites pas vomir la personne. Consultez immédiatement un médecin en lui montrant l'étiquette du produit.

### AVIS

L'interruption du programme de détartrage peut entraîner une détérioration de la machine.

- ▶ Effectuez le détartrage jusqu'à la fin du programme.

en

fr

es

pt

## 5 Entretien

- i** Le programme de détartrage dure environ 40 minutes.
- i** Les tablettes de détartrage JURA sont disponibles chez votre revendeur agréé.
- i** Le contact avec le détartrant peut entraîner une détérioration des surfaces fragiles (par exemple marbre). Éliminez immédiatement les projections.

**Condition :** le symbole « Détartrage de la machine » (☞) s'affiche sur le visuel.

- ▶ Appuyez sur la touche « P » pendant **2 secondes environ** pour accéder au mode de programmation.
- ▶ Appuyez sur la touche « Statut d'entretien ».
- ▶ Appuyez sur la touche « ▶ ».  
« 2/3 »
- ▶ Appuyez sur la touche « Détartrage ».  
« Détartrage »
- ▶ Appuyez sur la touche « Démarrage ».
- ▶ Appuyez sur la touche « Suite ».  
« Videz le bac d'égouttage »
- ▶ Videz le bac d'égouttage et le récipient à marc de café, puis remettez-les en place.  
« Ajouter produit »
- ▶ Retirez le réservoir d'eau et videz-le.
- ▶ Dissolvez entièrement 3 tablettes de détartrage JURA dans un récipient contenant 17 oz (500 ml) d'eau. Cela peut prendre quelques minutes.

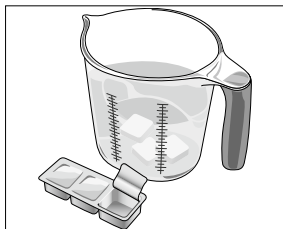

- ▶ Remplissez le réservoir d'eau vide avec la solution obtenue et remettez-le en place.

- ▶ Placez un récipient sous l'écoulement d'eau chaude.



- ▶ Appuyez sur la touche « Suite ».  
« Détartrage machine », de l'eau coule plusieurs fois de l'écoulement combiné et de l'écoulement d'eau chaude. L'opération s'interrompt, « Videz le bac d'égouttage ».
  - ▶ Videz le bac d'égouttage et le récipient à marc de café, puis remettez-les en place.  
« Rincer le réservoir d'eau » / « Remplissez le réservoir d'eau »
  - ▶ Videz le récipient et placez-le sous l'écoulement d'eau chaude et l'écoulement combiné.
  - ▶ Retirez le réservoir d'eau et rincez-le soigneusement.
  - ▶ Remplissez le réservoir d'eau avec de l'eau fraîche et remettez-le en place.
  - ▶ Appuyez sur la touche « Suite ».  
« Détartrage machine », le cycle de détartrage se poursuit, de l'eau coule de l'écoulement combiné et de l'écoulement d'eau chaude.  
« Videz le bac d'égouttage »
  - ▶ Videz le bac d'égouttage et le récipient à marc de café, puis remettez-les en place. Votre ENA est de nouveau prête à l'emploi.
- i** En cas d'interruption imprévue du programme de détartrage, rincez soigneusement le réservoir d'eau.

## Détartrage du réservoir d'eau

Le réservoir d'eau peut s'entartre. Pour garantir le bon fonctionnement de votre machine, vous devez détartrer le réservoir d'eau à intervalle régulier.

- ▶ Retirez le réservoir d'eau.
- ▶ Si vous utilisez une cartouche filtrante CLEARYL Smart / Smart mini, retirez-la.
- ▶ Dissolvez 3 tablettes de détartrage JURA dans le réservoir d'eau complètement rempli.
- ▶ Laissez reposer le réservoir d'eau avec la solution de détartrage pendant plusieurs heures (par exemple pendant la nuit).
- ▶ Videz le réservoir d'eau et rincez-le soigneusement.
- ▶ Si vous utilisez une cartouche filtrante CLEARYL Smart / Smart mini, remettez-la en place.
- ▶ Remplissez le réservoir d'eau avec de l'eau fraîche et remettez-le en place.

## Nettoyage du récipient à grains

Les grains de café peuvent présenter une légère couche graisseuse qui se dépose sur les parois du récipient à grains. Ces résidus peuvent altérer la qualité du café préparé. C'est pourquoi nous vous recommandons de nettoyer le récipient à grains de temps en temps.

**Condition :** « Remplissez le réservoir à grains » est affiché sur le visuel.

- ▶ Eteignez la machine à l'aide de la touche Marche/Arrêt .
- ▶ Retirez le couvercle protecteur d'arôme.
- ▶ Nettoyez le récipient à grains à l'aide d'un chiffon sec et doux.
- ▶ Remplissez le récipient à grains de grains de café et fermez le couvercle protecteur d'arôme.

en

fr

es

pt

## 6 Messages sur le visuel

Message	Cause/Conséquence	Mesure
« Remplissez le réservoir d'eau »	Le réservoir d'eau est vide. Aucune préparation n'est possible.	► Remplissez le réservoir d'eau (voir Chapitre 3 « Fonctionnement quotidien – Remplissage du réservoir d'eau »).
« Vider récipient marc de café »	Le récipient à marc de café est plein. Aucune préparation n'est possible.	► Videz le récipient à marc de café et le bac d'égouttage (voir Chapitre 3 « Fonctionnement quotidien – Entretien quotidien »).
« Le bac d'égouttage est absent »	Le bac d'égouttage n'est pas correctement installé ou est absent. Aucune préparation n'est possible.	► Mettez le bac d'égouttage en place.
« Remplissez le réservoir à grains »	Le récipient à grains est vide. Vous ne pouvez pas préparer de spécialités de café ; la préparation d'eau chaude ou de lait est possible.	► Remplissez le récipient à grains (voir Chapitre 1 « Préparation et mise en service – Remplissage du récipient à grains »).
Le symbole « Remplacement du filtre » (I) s'affiche en rouge sur le visuel.	La cartouche filtrante a perdu son efficacité.	► Remplacez la cartouche filtrante CLEARYL Smart / Smart mini (voir Chapitre 5 « Entretien – Mise en place/ remplacement du filtre »).
Le symbole « Nettoyage de la machine » (☞) s'affiche sur le visuel.	L'ENA demande un nettoyage.	► Effectuez le nettoyage (voir Chapitre 5 « Entretien – Nettoyage de la machine »).
Le symbole « Détartrage de la machine » (H) s'affiche sur le visuel.	L'ENA demande un détartrage.	► Effectuez un détartrage (voir Chapitre 5 « Entretien – Détartrage de la machine »).
Le symbole « Nettoyage du système de lait » (☞) s'affiche sur le visuel.	L'ENA demande un nettoyage du système de lait.	► Effectuez un nettoyage du système de lait (voir Chapitre 5 « Entretien – Nettoyage du système de lait »).
« Machine trop chaude »	Le système est trop chaud pour démarrer un programme d'entretien.	► Attendez quelques minutes que le système refroidisse ou préparez une spécialité de café ou de l'eau chaude.



## 7 Dépannage

Problème	Cause/Conséquence	Mesure
Trop peu de mousse est produite lors du moussage de lait ou l'écoulement combiné provoque des éclaboussures de lait.	L'écoulement combiné est encrassé.	<ul style="list-style-type: none"> <li>▶ Nettoyez le système de lait dans l'écoulement combiné (voir Chapitre 5 « Entretien – Nettoyage du système de lait »).</li> <li>▶ Démontez et rincez l'écoulement combiné (voir Chapitre 5 « Entretien – Démontage et rinçage de l'écoulement combiné »).</li> </ul>
Le café coule goutte à goutte lors de la préparation de café.	Le café ou le café moulu est moulu trop fin et bouche le système. La dureté de l'eau n'a peut-être pas été réglée correctement.	<ul style="list-style-type: none"> <li>▶ Réglez le broyeur sur une mouture plus grossière ou utilisez un café moulu plus grossier (voir Chapitre 2 « Préparation – Réglage du broyeur »).</li> <li>▶ Effectuez un détartrage (voir Chapitre 5 « Entretien – Détartrage de la machine »).</li> </ul>
« Remplissez le réservoir d'eau » ne s'affiche pas alors que le réservoir d'eau est vide.	Le réservoir d'eau est fortement entartré.	▶ Détartrez le réservoir d'eau (voir Chapitre 5 « Entretien – Détartrage du réservoir d'eau »).
Le broyeur est très bruyant.	Il y a des corps étrangers dans le broyeur.	▶ Contactez le service clients de votre pays (voir Chapitre 11 « Contacts JURA / Mentions légales »).
« Error 2 » ou « Error 5 » s'affiche.	Si la machine a été exposée au froid pendant une longue période, le dispositif de chauffage peut être bloqué pour des raisons de sécurité.	▶ Réchauffez la machine à température ambiante.
D'autres messages de type « Error » s'affichent.	–	▶ Eteignez l'ENA à l'aide de la touche Marche/Arrêt  . Contactez le service clients de votre pays (voir Chapitre 11 « Contacts JURA / Mentions légales »).

**i** Si vous n'avez pas réussi à résoudre vos problèmes, contactez le service clients de votre pays (voir Chapitre 11 « Contacts JURA / Mentions légales »).

en

fr

es

pt

## 8 Transport et élimination écologique

### Transport / Vidange du système

Conservez l'emballage de l'ENA. Il vous servira à protéger votre machine en cas de transport.

Pour protéger l'ENA du gel pendant le transport, le système doit être vidangé.

**Condition :** l'écran d'accueil s'affiche.

- ▶ Retirez le tuyau de lait de l'écoulement combiné.
- ▶ Placez un récipient sous l'écoulement d'eau chaude.



- ▶ Appuyez plusieurs fois sur la touche « ▶ » ou « ◀ » jusqu'à ce que la page « 5/5 » s'affiche.
- ▶ Appuyez sur la touche « Eau chaude », « Eau chaude », de l'eau chaude coule de l'écoulement d'eau chaude.
- ▶ Retirez le réservoir d'eau et videz-le. De l'eau coule de l'écoulement d'eau chaude jusqu'à ce que le système soit vide.
- ▶ Appuyez sur la touche Marche/Arrêt . Votre ENA est éteinte.

### Elimination

Éliminez les anciennes machines dans le respect de l'environnement.



## 9 Caractéristiques techniques

Tension	120 V ~, 60 Hz
Puissance	1450 W
Marque de conformité	
Pression de la pompe	statique, maximum 15 bars
Contenance du réservoir d'eau (sans filtre)	37.2 oz (1.1 l)
Contenance du récipient à grains	4.4 oz (125 g)
Contenance du récipient à marc de café	environ 10 portions
Longueur du câble	47 in. environ (1,2 m environ)
Poids	réf. 15283: 24 lb (10.9 kg) environ réf. 15281/15282/15284: 20.7 lb (9.4 kg) environ
Dimensions (l × h × p)	10.7 × 12.7 × 17.5 in. (27.1 × 32.3 × 44.5 cm)
Système de lait	HP1

### Directives

La machine est conforme aux directives suivantes :

- Norme UL 1082
- Norme canadienne CSA C22.2 N° 64

## 10 Index

### A

- Adresses 69
- Allumage 50

### B

- Bac d'égouttage 42
  - Insert 42
- Bluetooth 46
- Broyeur
  - Réglage du broyeur 49

### C

- Câble secteur 42
- Café 47
- Café au lait 47
- Café en poudre
  - Café moulu 48
- Café moulu 48
  - Doseur pour café moulu 43
  - Réservoir de café moulu 43
- Cappuccino 47
- Caractéristiques techniques 66
  - Système de lait 66
- Cartouche filtrante CLEARYL Smart mini
  - Mise en place 59
  - Remplacement 59
- Configuration standard
  - Rétablissement de la configuration standard 55
- Connexion d'un appareil accessoire 46
- Contacts 69
- Couvercle protecteur d'arôme
  - Récipient à grains avec couvercle protecteur d'arôme 43

### D

- Dépannage 65
- Description des symboles 37
- Détartrage
  - Machine 61
  - Réservoir d'eau 63
- Doseur pour café moulu 43
- Dureté de l'eau
  - Détermination de la dureté de l'eau 44
  - Réglage de la dureté de l'eau 55

### E

- Eau chaude 49

### Écoulement

- Écoulement combiné réglable en hauteur 42
- Écoulement d'eau chaude 42

### Écoulement combiné

- Démontage et rinçage 58
- Écoulement combiné réglable en hauteur 42

### Écoulement d'eau chaude 42

### Élimination 66

### Entonnoir de remplissage

- Entonnoir de remplissage pour café moulu 43

### Entretien 56

- Entretien quotidien 50
- Entretien régulier 50
- Entretien quotidien 50
- Entretien régulier 50

### Espresso 47

### Espresso doppio 47

### Extinction 51

### Extinction automatique 54

### F

#### Filtre

- Mise en place 59
- Remplacement 59

#### Finesse de mouture

- Anneau rotatif de finesse de mouture 43, 49

#### Flat white 47

### H

#### Hotline 69

### I

#### Important safeguards

- Safety 38

#### Insert pour le bac d'égouttage 42

#### Installation

- Installation de la machine 44

#### Internet 44

### J

#### JURA

- Contacts 69
- Internet 44

### L

#### Lait

- Raccordement du lait 46

#### Langue 56

#### Latte macchiato 47

en

fr

es

pt

## 10 Index

### M

#### Machine

- Allumage 50
- Détartrage 61
- Entretien quotidien 50
- Entretien régulier 50
- Extinction 51
- Installation 44
- Nettoyage 60
- Rinçage 57

#### Maintenance

- Entretien quotidien 50
- Entretien régulier 50

#### Messages sur le visuel 64

#### Mise en service, première 45

#### Mode de programmation 52

- Extinction automatique 54
- Langue 56
- Mode d'économie d'énergie 55
- Réglage de la dureté de l'eau 55
- Rétablissement de la configuration standard 55
- Unité de quantité d'eau 55

#### Modification des réglages produits 53

### N

#### Nettoyage

- Machine 60
- Récipient à grains 63

#### Nettoyage Cappuccino

- Nettoyage du système de lait 57

### P

#### Page d'accueil 44

#### Plate-forme pour tasses 42

#### Port de service 43

#### Première mise en service 45

#### Préparation 47

- Café 47
- Café moulu 48
- Cappuccino 47
- Eau chaude 49
- Espresso 47
- Espresso doppio 47
- Espresso macchiato 47
- Flat white 47
- Latte macchiato 47
- Ristretto 47

#### Problème

- Dépannage 65

### R

#### Récipient à grains

- Nettoyage 63
- Récipient à grains avec couvercle protecteur d'arôme 43
- Remplissage 44

#### Récipient à marc de café 42

#### Réglages

- Réglages durables en mode de programmation 52

#### Réglages produits

- Modification 53

#### Remplissage

- Réservoir d'eau 50

#### Remplissage

- Récipient à grains 44

#### Réservoir d'eau 42

#### Réservoir d'eau

- Détartrage 63
- Remplissage 50

#### Réservoir de café moulu

- Réservoir de café moulu 43

#### Rinçage

- Machine 57
- Rinçage du système de lait 57
- Ristretto 47

### S

#### Safety

- Important safeguards 38

#### Service clients 69

#### Site Internet 44

#### Smart Connect 43

#### Système de lait 66

- Nettoyage 57

### T

#### Téléphone 69

#### Touche

- Touche Marche/Arrêt 43
- Transport 66

### U

#### Unité de quantité d'eau 55

### V

#### Vidange du système 66

#### Visuel 42

#### Visuel, messages 64

## 11 Contacts JURA / Mentions légales

JURA Elektroapparate AG  
Kaffeeweltstrasse 10  
CH-4626 Niederbuchsiten  
Suisse

	USA : JURA Inc.	Canada : FAEMA
Service client		
Téléphone / Fax	1-800-220-5701	1-(855)-544-8600
E-mail	info@us.jura.com	info@juracanada.ca
Heures d'ouverture (HNE)	du lundi au jeudi : 9 h - 21 h vendredi : 9 h - 20 h samedi : 9 h - 17 h	
Adresse de vente	20 Craig Road Montvale, NJ 07645	115 Matheson Boulevard East Mississauga, Ontario, L4Z 1X8
Téléphone	001 (201) 767-3999	1-(905)-501-8600
Fax	001 (201) 767-9684	
Internet	www.us.jura.com	www.ca.jura.com

@ Vous trouverez d'autres coordonnées de contact pour votre pays sur la page **www.jura.com**.

### Modifications techniques

Sous réserve de modifications techniques. Les illustrations utilisées dans ce mode d'emploi sont stylisées et ne montrent pas les couleurs originales de la machine. Votre ENA peut différer par certains détails.

### Vos réaction

Votre avis compte pour nous ! Utilisez le lien de contact mentionné sur la page [www.jura.com](http://www.jura.com).

### Copyright

Ce mode d'emploi contient des informations protégées par un copyright. Il est interdit de photocopier ou de traduire ce mode d'emploi dans une langue étrangère sans l'accord écrit préalable de JURA Elektroapparate AG.

en

fr

es

pt



*jura*®



Figura: Puede que su máquina tenga un aspecto diferente al de la figura.

## Manual de uso ENA 8



Para su seguridad: lea cuidadosamente y comprenda el manual antes de usar la máquina.

en

fr

es

pt

## Su ENA 8





<b>ADVERTENCIAS DE SEGURIDAD IMPORTANTES</b>	<b>74</b>
<b>Elementos de control</b>	<b>78</b>
<b>1 Preparación y puesta en funcionamiento</b>	<b>80</b>
JURA en Internet.....	80
Instalar la máquina.....	80
Llenar el recipiente de café en grano .....	80
Determinar la dureza del agua.....	80
Primera puesta en funcionamiento.....	81
Conectar la leche .....	82
Conectar la máquina periférica (vía Bluetooth) .....	82
<b>2 Preparación</b>	<b>83</b>
Espresso, café y otras especialidades de café.....	83
Latte Macchiato, Cappuccino y otras especialidades de café con leche.....	83
Café molido .....	84
Ajustar el mecanismo de molienda.....	85
Agua caliente.....	85
<b>3 Funcionamiento diario</b>	<b>86</b>
Llenar el depósito de agua.....	86
Conectar la máquina.....	86
Conservación diaria .....	86
Conservación regular .....	87
Desconectar la máquina.....	87
<b>4 Ajustes permanentes en el modo de programación</b>	<b>88</b>
Adaptar los ajustes del producto .....	89
Desconexión automática.....	90
Modo de ahorro de energía.....	91
Restablecer los ajustes de fábrica .....	91
Unidad de cantidad de agua .....	91
Ajustar la dureza del agua.....	91
Idioma.....	92
<b>5 Conservación</b>	<b>92</b>
Enjuagar la máquina .....	93
Enjuague automático del sistema de leche .....	93
Limpiar el sistema de leche.....	93
Desmontar y enjuagar la salida combinada .....	94
Colocar/cambiar el filtro .....	95
Limpiar la máquina.....	96
Descalcificar la máquina.....	97
Descalcificar el depósito de agua.....	99
Limpiar el recipiente de café en grano.....	99





6	Mensajes en el visualizador	100
7	Eliminación de anomalías	101
8	Transporte y eliminación respetuosa con el medioambiente	102
	Transporte / Vaciar el sistema .....	102
	Eliminación .....	102
9	Datos técnicos	102
10	Índice alfabético	103
11	Contactos JURA / Advertencias legales	105

## Descripción de símbolos

### Advertencias

	Símbolo de alerta de seguridad usado para advertirle sobre posibles riesgos de lesiones personales. Tenga en cuenta todos los mensajes de seguridad que acompañan a este símbolo para evitar posibles daños o incluso la muerte.
	PELIGRO señala una situación de riesgo que, si no se subsana, causa la muerte o daños personales graves.
	ADVERTENCIA señala una situación de riesgo que, si no se subsana, puede causar la muerte o daños personales graves.
	ATENCIÓN, utilizado en conjunto con el símbolo de alerta de seguridad indica una situación de riesgo que, si no se subsana, puede causar daños de moderados a leves.
<b>AVISO</b>	AVISO se utiliza para indicar prácticas que no provoquen daños personales.

### Símbolos usados

	<b>Requerimiento de acción.</b> Este símbolo significa que se ha precipitado al realizar alguna acción.
	<b>Advertencia</b> y consejos para facilitarle aún más el manejo de su ENA.
«Café»	<b>Mensaje en el visualizador</b>

en

fr

es

pt

## ADVERTENCIAS DE SEGURIDAD IMPORTANTES

### Respete las medidas básicas de seguridad

Al usar electrodomésticos deben respetarse siempre las medidas básicas de seguridad con el fin de reducir el riesgo de incendio, descarga eléctrica y/o lesiones personales, además han de considerarse las siguientes medidas:

- Lea todas las instrucciones.
- No toque las superficies calientes. Utilice las asas o tiradores.
- Con el fin de protegerse contra incendios, descargas eléctricas y lesiones personales, no sumerja el cable, los conectores o el cuerpo de la máquina en agua u otro líquido.
- El uso de cualquier máquina por niños, o cerca de ellos, conlleva la necesidad de una supervisión atenta de los mismos.
- Desenchufe la máquina cuando no se esté utilizando y antes de proceder con su limpieza. Espere a que la máquina se enfríe antes de montar o desmontar piezas, así como antes de proceder con su limpieza.
- No utilice la máquina con un cable o enchufe deteriorado, después de un mal funcionamiento de la máquina, o si ha resultado dañada de cualquier forma. Para efectuar trabajos de inspección, reparación o ajuste, deberá devolver la máquina al centro de servicio técnico más cercano.
- El uso de accesorios no recomendados por el fabricante de la máquina puede provocar incendios, descargas eléctricas o lesiones personales.
- No use la máquina al aire libre.
- No deje el cable de alimentación colgando por el borde de una mesa o un mostrador y evite que entre en contacto con superficies calientes.
- No coloque la máquina sobre o cerca de un quemador de gas o eléctrico caliente, ni dentro de un horno caliente.
- Para desconectar la máquina, ponga todos los controles en „OFF“ y desconecte la clavija de la caja de enchufe encastrada.
- No utilice la máquina para otro uso que no sea el previsto.
- Tenga especial precaución al manipular vapor, agua o café caliente.

**GUARDE ESTAS INSTRUCCIONES.**

Transfíralas a cualquier usuario futuro.

**Uso previsto**

La máquina ha sido concebida exclusivamente para uso doméstico. Conforme a lo indicado en estas instrucciones, únicamente deberá usarse para la preparación del café y para calentar leche y agua. Cualquier otra utilización fuera de lo indicado será considerado un uso incorrecto. JURA Elektroapparate AG no puede aceptar responsabilidad alguna por las consecuencias derivadas de un uso incorrecto de la máquina.

Personas, niños inclusive, que

- no posean las capacidades físicas, sensoriales o mentales suficientes como para hacer uso de la máquina de un modo seguro o
- son inexpertos o no tienen los conocimientos suficientes en relación con el uso seguro de la máquina,

deben usar la máquina bajo la supervisión de una persona responsable o deben recibir instrucciones relativas al uso correcto de la máquina.

**Instrucciones especiales para la colocación del cable de alimentación**

- Se suministra un cable de alimentación corto para reducir el riesgo de enredos o tropiezos con un cable largo.
- El cable debe colocarse de manera que no quede tendido por encima de un mostrador o una mesa, lugares fácilmente accesibles para los niños, ni cause tropiezos.
- Esta máquina tiene una clavija con conexión a tierra de 3 pines.
- No altere el cable de ninguna manera.

NO use cables de extensión.

En caso de que el usuario utilice un cable de extensión,

- los datos eléctricos indicados en el cable de extensión deberían al menos coincidir con los datos eléctricos de la máquina y
- si la máquina es del tipo con conexión a tierra, el cable de extensión debería ser un cable con conexión a tierra de 3 conductores y
- el cable más largo debe colocarse de manera que no quede tendido por encima de un mostrador o una mesa, lugares fácilmente accesibles para los niños, ni cause tropiezos.

en

fr

es

pt

 **ADVERTENCIA**



Para reducir el riesgo de incendio o de descarga eléctrica, NO retire ninguna tapa de servicio. NO altere la máquina de ninguna otra manera a la descrita en estas instrucciones. NO contiene piezas factibles de ser reparadas por los usuarios. Las reparaciones DEBEN efectuarlas exclusivamente personas autorizadas.

En caso de presencia de daños, por ejemplo si se percibe un olor a quemado, desenchufe inmediatamente la máquina y póngase en contacto con el servicio técnico de atención al cliente de JURA.

 **ATENCIÓN**

Esta máquina ha sido concebida para uso doméstico. Todo servicio que no sea la limpieza y el mantenimiento, debe realizarlo un representante del servicio técnico autorizado:

- No sumerja la base en agua ni intente desarmar la máquina.
- No introduzca la máquina o alguna de sus componentes en el lavavajillas.
- Compruebe el voltaje para asegurar que el voltaje indicado en la placa de características técnicas coincide con el suyo. La placa de características técnicas va fijada en la parte inferior de la máquina.
- Nunca use agua templada o caliente para llenar el depósito de agua. Use exclusivamente agua fría.
- Durante el funcionamiento de la máquina, mantenga las manos y el cable fuera alejados de todas las piezas calientes.

Se corre el riesgo de sufrir escaldaduras o quemaduras por tocar los tubos y el vaporizador Cappuccino.

- Mantenga a los niños alejados.
- No toque ninguna pieza caliente. Utilice los asas o tiradores suministrados.
- Asegúrese de que el vaporizador Cappuccino está correctamente encajado y limpio. Si no está correctamente encajado o se bloquea por la suciedad, puede soltarse el vaporizador Cappuccino o sus componentes.

**AVISO**

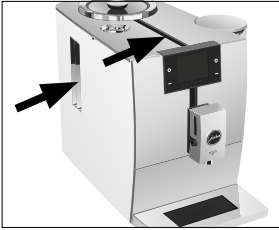

- Nunca realice limpiezas con polvos para fregar ni con objetos duros.
- Asegure que las ranuras de ventilación no estén cubiertas.
- Nunca saque la bandeja recoge gotas durante el proceso de preparación. Saque la bandeja recoge gotas únicamente cuando el visualizador lo indique o cuando la máquina esté lista para funcionar.

**JAMÁS HAGA LO SIGUIENTE  
(o perderá la protección de  
su garantía):**

- Nunca llene el recipiente de café en grano o el embudo para café molido (embudo de llenado para café molido) con café instantáneo, mezclas de chocolate, etc. Puede afectar al correcto funcionamiento de la cámara de infusión.
- Nunca llene el recipiente de café en grano con granos de café con un tratamiento adicional de azúcar. En caso de duda, póngase en contacto con su tienda especializada.
- Nunca llene con otras cosas que no sean café en grano el recipiente de café en grano (ni chocolate, ni arroz, ni nueces, ni especias, sólo café en grano tostado).
- Nunca llene el recipiente de café en grano con café en grano congelado. Si guarda el café en grano dentro del frigorífico, déjelo descongelar unas 3 ó 4 horas antes de introducirlo en el recipiente de café en grano.
- Rellene siempre el depósito de agua con agua dulce, limpia y fría, excepto durante el procedimiento de descalcificación.
- Nunca use agua mineral o carbonatada. Puede usar agua corriente, embotellada, de manantial y agua obtenida por ósmosis inversa.
- Nunca dé a la máquina un uso diferente al descrito en estas instrucciones. En caso de duda, póngase en contacto con su tienda especializada.

en

fr

es

pt

## Elementos de control



Figura: Puede que su máquina tenga un aspecto diferente al de la figura.

- |   |   |    |   |
|---|---|----|---|
| 1 | Visualizador  | 7  | Depósito de agua (con tapa)   |
| 2 | Cable de alimentación (parte posterior de la máquina) | 8  | Botones variables (la función de los botones depende de cada indicación del visualizador) |
| 3 | Salida combinada ajustable en altura                  | 9  | Salida de agua caliente   |
| 4 | Depósito de borra                                     | 10 | Pieza insertable para la bandeja recogegotas  |
| 5 | Bandeja recogegotas                                   |    |   |
| 6 | Plataforma de tazas                                   |    |   |

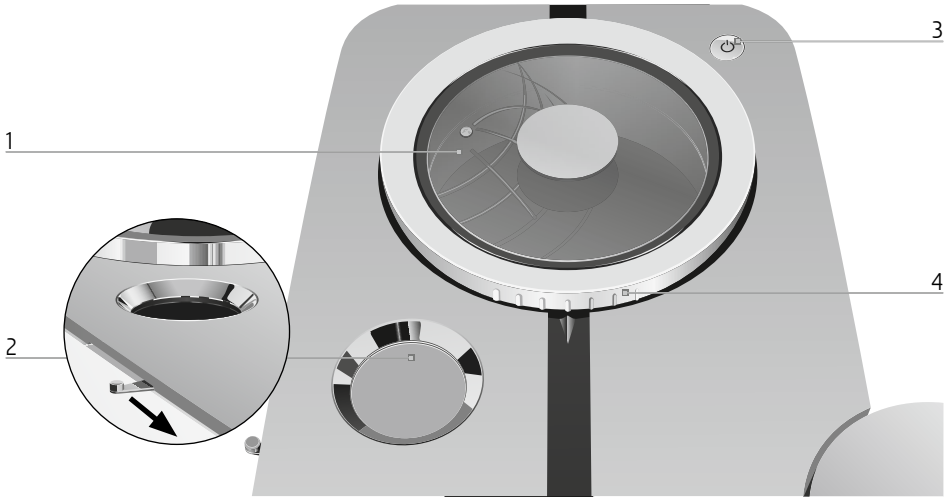

- |   |   |   |  |
|---|---|---|--|
| 1 | Recipiente de café en grano con tapa de protección de aroma | 3 | Botón de mando marcha/parada                         |
| 2 | Conducto de café en polvo para café molido                  | 4 | Anilla giratoria para seleccionar el grado de molido |



Parte posterior de la máquina: interfaz de servicio para Smart Connect de JURA (tapa trasera). Smart Connect no se incluye en todas las variantes de modelos.

### Accesorio

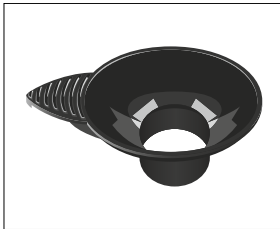

Embudo de llenado para café molido

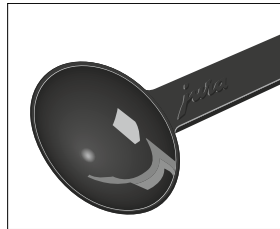

Cuchara dosificadora para café molido



Recipiente para la limpieza del sistema de leche

en

fr

es

pt

## 1 Preparación y puesta en funcionamiento

### JURA en Internet

Visítenos en Internet. En el sitio web de JURA ([www.jura.com](http://www.jura.com)) encontrará información interesante y actual sobre su ENA, así como acerca de todo lo relativo al café.

### Instalar la máquina

Preste atención a los siguientes puntos cuando instale su ENA:

- Coloque la ENA sobre una superficie horizontal y resistente al agua.
- Seleccione el lugar de su ENA de tal modo que esté protegida contra un sobrecalentamiento. Preste atención a que no se tapen las rendijas de ventilación.

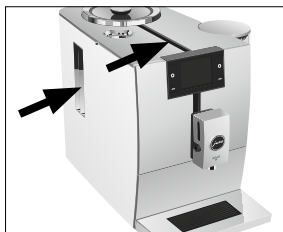

- ▶ Rellene el recipiente con café en grano y cierre la tapa de protección de aroma.

### Determinar la dureza del agua

Debe ajustar la dureza del agua durante la primera puesta en funcionamiento. Si no sabe la dureza del agua que va a usar, la puede determinar antes que nada. Utilice para ello la tira reactiva Aquadur® incluida en el equipamiento.

- ▶ Ponga la tira reactiva brevemente (1 segundo) bajo el agua corriente. Sacuda el agua.
- ▶ Espere aprox. 1 minuto.
- ▶ Lea el grado de dureza del agua según la coloración de la tira reactiva Aquadur® con ayuda de la descripción que aparece en el embalaje.

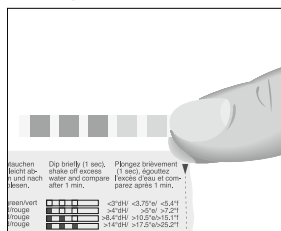

### Llenar el recipiente de café en grano

El recipiente de café en grano dispone de una tapa de protección de aroma. De este modo el aroma del café en grano se mantiene durante más tiempo.

### AVISO

El café en grano tratado con aditivos (por ejemplo azúcar en el caso del café torrefacto), el café premolido y el café liofilizado dañan el mecanismo de molienda.

- ▶ Llene el recipiente de café en grano exclusivamente con café en grano tostado.
- ▶ Retire la tapa de protección de aroma.
- ▶ Elimine las impurezas o los cuerpos extraños que pudiera haber en el recipiente de café en grano.

Visualizar grado alemán (°dH)  
Grados de dureza generales (°dGH)  
Partes por millón (ppm)  
Tira indicadora número de campos 'rojizos'

Nivel	Visualizar grado alemán (°dH)	Grados de dureza generales (°dGH)	Partes por millón (ppm)	Tira indicadora número de campos 'rojizos'
Inactivo	-	-	-	-
Agua muy blanda	<3	<3	< 53.4	Ninguno
Agua blanda	> 4	> 4	> 71	1
Agua dura	> 8.4	> 8.4	> 150	2
Agua muy dura	> 14	> 14	> 250	3



## Primera puesta en funcionamiento

### ⚠ ADVERTENCIA

Peligro de muerte por descarga eléctrica al hacer funcionar la máquina con un cable de alimentación defectuoso.

- ▶ Nunca utilice una máquina defectuosa.
- ▶ Nunca utilice una máquina con el cable de alimentación defectuoso.

### AVISO

La leche, el agua gasificada y otros líquidos pueden dañar el depósito de agua o la máquina.

- ▶ Llene el depósito de agua exclusivamente con agua dulce y fría.

- i** La cantidad de agua se mide por defecto en onzas (oz). En el modo de programación puede cambiar este ajuste a mililitros (ml) (véase Capítulo 4 «Ajustes permanentes en el modo de programación – Unidad Cantidad de agua»).

**Condición previa:** el recipiente de café en grano está lleno.

- ▶ Inserte el enchufe de alimentación en una toma de corriente.
- ▶ Pulse el botón de mando marcha/parada  para conectar la ENA.  
«Choose language»

- i** Para visualizar otros idiomas, pulse el botón «▶».
- ▶ Pulse el botón del idioma deseado, por ejemplo «Español».  
En el visualizador aparece brevemente «Almacenado» para confirmar el ajuste.  
«Dureza del agua»
- i** Si no sabe la dureza del agua que va a usar, deberá determinarla lo antes posible (véase Capítulo 1 «Preparación y puesta en funcionamiento – Determinar la dureza del agua»).

- ▶ Pulse el botón «<» o «>» para modificar el ajuste de dureza del agua.
- ▶ Pulse el botón «Guardar».  
En el visualizador aparece brevemente «Almacenado».  
«Funcionamiento del filtro» / «Colocar el filtro»
- ▶ Coloque un recipiente debajo de la salida combinada y la salida de agua caliente.



- ▶ Retire el depósito de agua y enjuáguelo con agua fría.
- ▶ Coloque la prolongación para el cartucho de filtro suministrada en la parte superior del cartucho de filtro CLEARYL Smart mini.

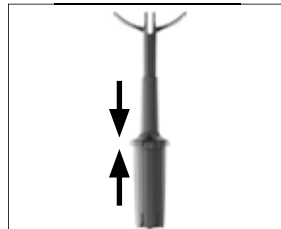

- ▶ Coloque el cartucho de filtro y la prolongación en el depósito de agua.

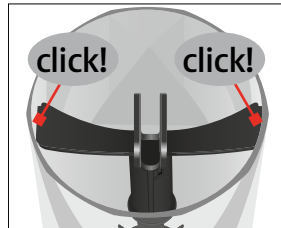

en

fr

es

pt

## 1 Preparación y puesta en funcionamiento

- ▶ Llene el depósito de agua con agua dulce y fría, y vuelva a colocarlo.

**i** La máquina detecta automáticamente que acaba de colocar el cartucho de filtro.

«Almacenado»

«El filtro se enjuaga», el filtro se enjuaga.

El agua fluye directamente hacia la bandeja recogegotas.

**i** Si aparece el mensaje «Vaciar la bandeja recogegotas», vacíe la bandeja recogegotas y vuelva a colocarla.

«El sistema se llena»

«La máquina se calienta»

«La máquina se enjuaga»

El enjuague se detiene automáticamente.

Se indica la pantalla de inicio. Ahora su ENA está lista para funcionar.

**i** Si el filtro está activo, se indica con un símbolo azul de filtro en la parte inferior del visualizador.

## Conectar la leche

Su ENA permite obtener una espuma de leche cremosa de burbujas muy finas y con una consistencia perfecta. El criterio principal para espumar la leche es una temperatura de la leche de 39–46 °F (4–8 °C). Por este motivo, recomendamos el uso de un refrigerador de leche o un recipiente de leche.

- ▶ Retire la tapa protectora de la salida combinada.

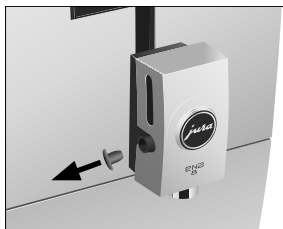

- ▶ Conecte el tubo de leche a la salida combinada.



- ▶ Conecte el otro extremo del tubo de leche a un recipiente o refrigerador de leche.

## Conectar la máquina periférica (vía Bluetooth)

Tiene la posibilidad de conectar su ENA con otra máquina periférica (por ejemplo, el refrigerador de leche Cool Control Wireless) por control remoto.

Para ello se debe usar el receptor del Cool Control o de la JURA Smart Connect en la interfaz de servicio.

**i** El Smart Connect puede protegerse mediante un PIN para evitar el acceso no autorizado. Active la función de PIN a través de la App de JURA. Puede encontrar más información en [www.jura.com/smartconnect](http://www.jura.com/smartconnect).

**i** Tenga en cuenta que a través de Smart Connect solo puede conectar el Cool Control con la cafetera o la App de JURA con la cafetera.

**Condición previa:** se indica la pantalla de inicio.

- ▶ Pulse el botón «P» durante **aproximadamente 2 segundos** para acceder al modo de programación.
- ▶ Pulse el botón «▶».
- ▶ Pulse el botón «Ajustes de la máquina».
- ▶ Pulse varias veces el botón «▶» hasta que se visualice la página «4/5».
- ▶ Pulse el botón «Conecte la máquina periférica».
- ▶ «Conecte la máquina periférica»

- ▶ Siga las instrucciones del visualizador para conectar la máquina periférica con la ENA.

## 2 Preparación

### ⚠ ADVERTENCIA

Tanto el café como el vapor y el agua calientes pueden provocar escaldaduras. La escaldadura es una quemadura muy seria.

- ▶ Tenga mucho cuidado al manipular líquidos o vapor calientes.
- ▶ Deje enfriar los líquidos antes de beber.
- ▶ En caso de sufrir una escaldadura, enjuague la parte afectada con agua fría y consulte a un médico.
- ▶ Manténgase FUERA DEL ALCANCE de los niños.

### Información básica sobre la preparación:

- Durante el proceso de molienda, puede modificar la **intensidad del café** pulsando los botones «<» y «>».
- Durante la preparación podrá modificar las **cantidades** preajustadas (por ejemplo la cantidad de agua y de espuma de leche) pulsando los botones «<» y «>».
- Si ha efectuado ajustes durante la preparación, puede guardar estas modificaciones tras la preparación. Pulse para ello el botón «Guardar».
- Puede interrumpir la preparación en todo momento. Pulse para ello el botón «Cancelar».
- La cantidad de agua se mide por defecto en onzas (oz). En el modo de programación puede cambiar este ajuste a mililitros (ml) (véase Capítulo 4 «Ajustes permanentes en el modo de programación – Unidad Cantidad de agua»).

Caliente es la mejor manera de disfrutar del sabor del café. En una taza de porcelana fría el café pierde calor y, por consiguiente, también sabor. Por ello le recomendamos calentar/precalentar las tazas. Sólo en tazas previamente calentadas puede

disfrutarse de todo el aroma del café. Puede adquirir un calentador de tazas JURA en su distribuidor habitual.

En el modo de programación tiene la posibilidad de realizar **ajustes permanentes** para todos los productos (véase Capítulo 4 «Ajustes permanentes en el modo de programación – Adaptar los ajustes del producto»).

### Espresso, café y otras especialidades de café

La preparación de Ristretto, Espresso y café sigue este patrón.

En el caso del Espresso Doppio se llevan a cabo dos procesos de infusión para obtener una especialidad de café especialmente fuerte y aromática.

**Ejemplo:** así se prepara un café.

**Condición previa:** se indica la pantalla de inicio.

- ▶ Coloque una taza debajo de la salida combinada.



- ▶ Pulse el botón «Café». La preparación se inicia. «Café» y la intensidad del café. La cantidad de agua preajustada del café cae en la taza. La preparación se detiene automáticamente. Su ENA está de nuevo lista para funcionar.

### Latte Macchiato, Cappuccino y otras especialidades de café con leche

Su ENA prepara un Latte Macchiato, un Cappuccino y otras especialidades de café con leche pulsando simplemente un botón. No es necesario mover el vaso o la taza.

en

fr

es

pt

## 2 Preparación

**Ejemplo:** así se prepara un Latte Macchiato.

**Condición previa:** se indica la pantalla de inicio. La leche está conectada a la salida combinada.

- ▶ Coloque un vaso debajo de la salida combinada.



- ▶ Pulse el botón «◀» o «▶» tantas veces como sea necesario hasta que se visualice la página «2/5».
- ▶ Pulse el botón «Latte Macchiato». «Latte Macchiato», cae en el vaso la cantidad de espuma de leche preajustada.

**i** Se produce una pausa corta durante la cual la leche caliente se separa de la espuma de leche. De esta manera, se podrán producir las capas características de un Latte Macchiato.

La preparación del café se inicia. La cantidad de agua preajustada del Espresso cae en el vaso. La preparación se detiene automáticamente. Su ENA está de nuevo lista para funcionar.

**i** El sistema de leche se enjuaga automáticamente transcurridos 15 minutos después de la preparación (véase Capítulo 5 «Conservación – Enjuague automático del sistema de leche»). Por ello, coloque un recipiente debajo de la salida combinada siempre que haya preparado leche.

Para un funcionamiento impecable del sistema de leche en la salida combinada, es estrictamente necesario limpiarlo **diariamente** (véase Capítulo 5 «Conservación – Limpiar el sistema de leche»).

## Café molido

Mediante el embudo de llenado para café molido puede utilizar una segunda variedad de café, por ejemplo café descafeinado.

### Información básica acerca del café molido:

- No añada nunca más de una cucharada dosificada al ras de café molido.
- No utilice café molido demasiado fino. Este podría obstruir el sistema y el café solo saldría gota a gota.
- Si ha cargado una cantidad insuficiente de café molido, se indica «Insuficiente café molido» y la ENA interrumpe el proceso.
- La especialidad de café deseada ha de prepararse en un lapso de aproximadamente 1 minuto después de cargar el café molido. En caso contrario la ENA interrumpe el proceso y vuelve a estar lista para funcionar.

La preparación de todas las especialidades de café con café molido sigue siempre el mismo patrón.

**Ejemplo:** así se prepara un Espresso con café molido.

**Condición previa:** se indica la pantalla de inicio.

- ▶ Coloque una taza de Espresso debajo de la salida de café.
- ▶ Abra el conducto de café en polvo para café molido.

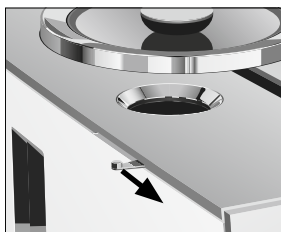

«Café molido» / «Añadir café molido»

- ▶ Coloque el embudo de llenado para café molido.

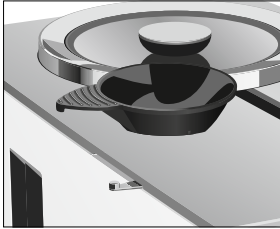

- ▶ Ponga una cucharada al ras de café molido en el embudo de llenado con la cuchara dosificadora.
  - ▶ Retire el embudo de llenado y cierre la tapa del conducto de café en polvo.
  - ▶ Pulse el botón «Espresso».
- La preparación se inicia. «Espresso», cae en la taza la cantidad de agua preajustada para Espresso.
- La preparación se detiene automáticamente. Su ENA está de nuevo lista para funcionar.

- 2: ajuste **fino** del grado de molido

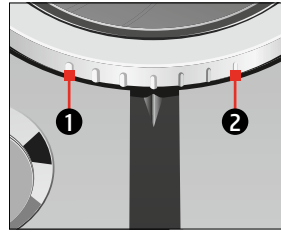

**Ejemplo:** así se modifica el grado de molido **durante** la preparación de un Espresso.

- ▶ Coloque una taza debajo de la salida combinada.
- ▶ Pulse el botón «Espresso».
- ▶ Sitúe la anilla giratoria para el ajuste del grado de molido en la posición deseada, **mientras** el mecanismo de molienda esté en funcionamiento.

La cantidad de agua preajustada cae en la taza. La preparación se detiene automáticamente. Su ENA está de nuevo lista para funcionar.

## Ajustar el mecanismo de molienda

Usted puede adaptar el mecanismo de molienda al grado de tueste de su café.

### AVISO

Si ajusta el grado de molido con el mecanismo de molienda parado, pueden producirse daños en la anilla giratoria para seleccionar el grado de molido.

- ▶ Ajuste el grado de molido sólo con el mecanismo de molienda en funcionamiento.

El ajuste correcto del grado de molido se reconocerá por la homogeneidad con la que el café sale por la salida de café. Además, se formará una crema fina y densa.

Anilla giratoria para seleccionar el grado de molido (ver imagen)

- 1: ajuste **grueso** del grado de molido

## Agua caliente

### ⚠ ATENCIÓN

Peligro de escaldadura por salpicaduras de agua caliente.

- ▶ Evite el contacto directo con la piel.

**Condición previa:** se indica la pantalla de inicio.

- ▶ Coloque una taza debajo de la salida de agua caliente.



- ▶ Pulse el botón «▶» o «◀» tantas veces como sea necesario hasta que se visualice la página «5/5».

en

fr

es

pt

### 3 Funcionamiento diario

- ▶ Pulse el botón «**Agua caliente**». «**Agua caliente**», la cantidad de agua preajustada cae en la taza. La preparación se detiene automáticamente. Su ENA está de nuevo lista para funcionar.

## 3 Funcionamiento diario

### Llenar el depósito de agua

La conservación diaria de la máquina y la higiene en el manejo de la leche, el café y el agua son decisivas para un resultado de café siempre perfecto en la taza. Por este motivo, cambie el agua **diariamente**.

#### ATENCIÓN

La leche, el agua gasificada y otros líquidos pueden dañar el depósito de agua o la máquina.

- ▶ Llene el depósito de agua exclusivamente con agua dulce y fría.
- ▶ Retire el depósito de agua y enjuáguelo con agua fría.
- ▶ Llene el depósito de agua con agua dulce y fría, y vuelva a colocarlo.

### Conectar la máquina

- ▶ Coloque un recipiente debajo de la salida combinada.



- ▶ Pulse el botón de mando marcha/parada  para conectar la ENA.  
«**Bienvenido a JURA**»  
«**La máquina se calienta**»  
«**La máquina se enjuaga**»

El enjuague se detiene automáticamente. Ahora su ENA está lista para funcionar.

### Conservación diaria

La máquina debería someterse a una conservación diaria para que usted pueda disfrutar durante mucho tiempo de su ENA y garantizar en todo momento la calidad óptima del café.

- ▶ Extraiga la bandeja recogegotas.



- ▶ Vacíe el depósito de borra y la bandeja recogegotas. Enjuague ambas piezas con agua caliente.

**i** Vacíe siempre el depósito de borra de café con la máquina **conectada**. El contador de borra de café solamente se restablecerá si procede esta manera.

- ▶ Vuelva a colocar el depósito de borra y la bandeja recogegotas.
- ▶ Enjuague el depósito de agua con agua limpia.
- ▶ Limpie el sistema de leche por la salida combinada (véase Capítulo 5 «Conservación – Limpiar el sistema de leche»).
- ▶ Retire el tubo de leche y enjuáguelo a fondo bajo un chorro de agua corriente.
- ▶ Desmonte y enjuague la salida combinada (véase Capítulo 5 «Conservación – Desmontar y enjuagar la salida combinada»).
- ▶ Limpie la superficie de la máquina con un paño limpio, suave y húmedo (p. ej. de microfibra).

## Conservación regular

Ejecute las siguientes medidas de conservación **con regularidad** o bien **en caso necesario**:

- Por razones de higiene, recomendamos cambiar el tubo de leche y la salida de leche intercambiable con regularidad (aprox. cada 3 meses). Puede adquirir repuestos en un tienda especializada. Su ENA está equipada con el sistema de leche **HPI**.
- Limpie las paredes interiores del depósito de agua utilizando, por ejemplo, un cepillo. Encontrará más información sobre el depósito de agua en el presente manual de uso (véase Capítulo 5 «Conservación – Descalcificar el depósito de agua»).
- En las partes superior e inferior de la plataforma para tazas pueden acumularse residuos de leche y café. Limpie la plataforma para tazas en estos casos.

«La máquina se enjuaga», el sistema es enjuagado. El proceso se detiene automáticamente. Su ENA está desconectada.

## Desconectar la máquina

Al desconectar la ENA se enjuaga automáticamente el sistema si se preparó una especialidad de café. Si se preparó leche, se solicita además una limpieza del sistema de leche.

- ▶ Coloque un recipiente debajo de la salida combinada.



- ▶ Pulse el botón de mando marcha/parada .

- i** Si se ha preparado leche, se requerirá realizar una limpieza del sistema de leche («¿Desea limpiar ahora el sistema de leche?»). El proceso de desconexión continúa de manera automática transcurridos 10 segundos.

en

fr

es

pt

## 4 Ajustes permanentes en el modo de programación

### ADVERTENCIA

Tanto el café como el vapor y el agua calientes pueden provocar escaldaduras. La escaldadura es una quemadura muy seria.

- ▶ Tenga mucho cuidado al manipular líquidos o vapor calientes.
- ▶ Deje enfriar los líquidos antes de beber.
- ▶ En caso de sufrir una escaldadura, enjuague la parte afectada con agua fría y consulte a un médico.
- ▶ Manténgase FUERA DEL ALCANCE de los niños.

**i** Si ha instalado la JURA Smart Connect opcional en la interfaz de servicio de su ENA 8, puede realizar diferentes ajustes a través de J.O.E.<sup>®</sup>, su aplicación de JURA.

Pulse el botón «P» durante aproximadamente 2 segundos para acceder al modo de programación. Con los botones variables podrá navegar fácilmente a través de las opciones del programa y memorizar de forma permanente los ajustes deseados. Podrá realizar los siguientes ajustes:

Opción del programa	Subopción	Explicación
«Estado de conservación»	«Limpieza», «Limpieza del sistema de leche», «Descalcificación», «Filtro» (sólo si el filtro está colocado), «Enjuague», «Inf. para la conservación»	▶ <b>Inicie</b> aquí el programa de conservación solicitado o reciba información sobre las medidas de conservación necesarias.
«Ajustes del producto»		▶ Seleccione sus ajustes para las especialidades de café y el agua caliente.
«Ajustes de la máquina»	«Desconectar después de»	▶ Ajuste el tiempo después del cual debe desconectarse automáticamente la ENA.
	«Ahorrar energía»	▶ Active el modo de ahorro de energía.
	«Ajuste de fábrica»	▶ Restablezca la máquina al ajuste de fábrica.



Opción del programa	Subopción	Explicación
	«Unidades»	► Seleccione la unidad de la cantidad de agua.
	«Dureza del agua»	► Ajuste la dureza del agua utilizada.
	«Selección de idioma»	► Seleccione su idioma.
	«Conecte la máquina periférica», «Desconecte disp. periféricas» (Solo se indica cuando está colocado el JURA Smart Connect.)	► Conecte la ENA con una máquina periférica de JURA por control remoto o vuelva a interrumpir la conexión.
	«Versión»	Versión de software

## Adaptar los ajustes del producto

### ADVERTENCIA

Tanto el café como el vapor y el agua calientes pueden provocar escaldaduras. La escaldadura es una quemadura muy seria.

- Tenga mucho cuidado al manipular líquidos o vapor calientes.
- Deje enfriar los líquidos antes de beber.
- En caso de sufrir una escaldadura, enjuague la parte afectada con agua fría y consulte a un médico.
- Manténgase FUERA DEL ALCANCE de los niños.

Pulse el botón de producto en la pantalla de inicio durante **aproximadamente 2 segundos** para acceder al resumen de las posibilidades de ajuste correspondientes. Podrá realizar los siguientes ajustes de forma permanente:

Producto	Intensidad del café	Cantidad	Otros ajustes
Ristretto, Espresso	10 niveles	Café : 0.5 oz – 2.5 oz (15 ml – 80 ml)	Temperatura (baja, normal, alta)
Café	10 niveles	Café : 0.5 oz – 8 oz (25 ml – 240 ml)	Temperatura (baja, normal, alta)
Cappuccino, Flat White	10 niveles	Café : 0.5 oz – 8 oz (25 ml – 240 ml) Espuma de leche: 3 s – 120 s	Temperatura (baja, normal, alta)

en

fr

es

pt

#### 4 Ajustes permanentes en el modo de programación

Producto	Intensidad del café	Cantidad	Otros ajustes
Latte Macchiato	10 niveles	Café : 0.5 oz – 8 oz (25 ml – 240 ml) Espuma de leche: 3 s – 120 s Pausa: 0 s – 60 s	Temperatura (baja, normal, alta)
Espresso Macchiato	10 niveles	Café : 0.5 oz – 2.5 oz (15 ml – 80 ml) Espuma de leche: 3 s – 120 s	Temperatura (baja, normal, alta)
Espresso Doppio (2 procesos de infusión)	10 niveles	Café : 1 oz – 5 oz (30 ml – 160 ml)	Temperatura (baja, normal, alta)
Porción de espuma de leche	–	Espuma de leche: 3 s – 120 s	–
Agua caliente	–	Agua: 0.5 oz – 15 oz (25 ml – 450 ml)	Temperatura (baja, normal, alta)

Los ajustes permanentes en el modo de programación siguen siempre el mismo patrón.

**Ejemplo:** así se modifica la **intensidad** de un café.

**Condición previa:** se indica la pantalla de inicio.

- ▶ Pulse el botón «Café» durante **aproximadamente 2 segundos** hasta que se visualice el resumen con los posibles ajustes.  
«Café»
- ▶ Pulse el botón «Intensidad del café».  
«Intensidad del café»
- ▶ Pulse el botón «<» o «>» para modificar el ajuste de la intensidad del café.
- ▶ Pulse el botón «Guardar».  
En el visualizador aparece brevemente «Almacenado».  
«Café»
- ▶ Pulse el botón «Atrás» para acceder a la pantalla de inicio.

#### Desconexión automática

Mediante la desconexión automática de su ENA puede ahorrar energía. Si la función está activada, su ENA se desconectará automáticamente después de la última acción realizada en la máquina, una vez transcurrido el tiempo ajustado.

Puede ajustar la desconexión automática a 15 minutos, 30 minutos o 1-9 horas.

**Condición previa:** se indica la pantalla de inicio.

- ▶ Pulse el botón «P» durante **aproximadamente 2 segundos** para acceder al modo de programación.
- ▶ Pulse el botón «▶».
- ▶ Pulse el botón «Ajustes de la máquina».
- ▶ Pulse el botón «Desconectar después de».  
«Desconectar después de»
- ▶ Pulse el botón «<» o «>» para modificar el ajuste.
- ▶ Pulse el botón «Guardar».  
En el visualizador aparece brevemente «Almacenado».  
«Ajustes de la máquina»
- ▶ Pulse el botón «Atrás» durante **aproximadamente 2 segundos** para acceder de nuevo a la pantalla de inicio.

## Modo de ahorro de energía

En la opción del programa «Ajustes de la máquina» / «Ahorrar energía» puede ajustar un modo de ahorro de energía:

- «Ahorrar energía» / «Activo»
  - Poco después de la última preparación la ENA deja de calentar.
  - Antes de la preparación de una especialidad de café, una especialidad de café con leche o agua caliente, debe calentarse la máquina.
- «Ahorrar energía» / «Inactivo»
  - Todas las especialidades de café, de café con leche y de agua caliente pueden prepararse sin tener que esperar.

**Ejemplo:** así se desactiva el modo de ahorro de energía.

**Condición previa:** se indica la pantalla de inicio.

- ▶ Pulse el botón « P » durante **aproximadamente 2 segundos** para acceder al modo de programación.
- ▶ Pulse el botón « ▶ ».
- ▶ Pulse el botón «Ajustes de la máquina».
- ▶ Pulse el botón «Ahorrar energía».
- ▶ Pulse el botón «Inactivo».
- ▶ Pulse el botón «Guardar».
- En el visualizador aparece brevemente «Almacenado».
- ▶ Pulse el botón «Ajustes de la máquina».
- ▶ Pulse el botón «Atrás» durante **aproximadamente 2 segundos** para acceder de nuevo a la pantalla de inicio.

## Restablecer los ajustes de fábrica

En la opción del programa «Ajustes de la máquina» / «Ajuste de fábrica», la máquina puede restablecerse al ajuste de fábrica.

**Condición previa:** se indica la pantalla de inicio.

- ▶ Pulse el botón « P » durante **aproximadamente 2 segundos** para acceder al modo de programación.
- ▶ Pulse el botón « ▶ ».
- ▶ Pulse el botón «Ajustes de la máquina».

- ▶ Pulse el botón « ▶ ».
- ▶ Pulse el botón «Ajuste de fábrica».
- ▶ Pulse el botón «¿Realmente desea restablecer los ajustes de fábrica de la máquina?»
- ▶ Pulse el botón «Sí».
- En el visualizador aparece brevemente «Almacenado».
- Su ENA está desconectada.

## Unidad de cantidad de agua

En la opción del programa «Ajustes de la máquina» / «Unidades» puede ajustar la unidad para la cantidad de agua.

**Ejemplo:** así se modifica la unidad de la cantidad de agua de «ml» a «oz».

**Condición previa:** se indica la pantalla de inicio.

- ▶ Pulse el botón « P » durante **aproximadamente 2 segundos** para acceder al modo de programación.
- ▶ Pulse el botón « ▶ ».
- ▶ Pulse el botón «Ajustes de la máquina».
- ▶ Pulse el botón « ▶ ».
- ▶ Pulse el botón «Unidades».
- ▶ Pulse el botón «oz».
- ▶ Pulse el botón «Guardar».
- En el visualizador aparece brevemente «Almacenado».
- ▶ Pulse el botón «Ajustes de la máquina».
- ▶ Pulse el botón «Atrás» durante **aproximadamente 2 segundos** para acceder de nuevo a la pantalla de inicio.

## Ajustar la dureza del agua

Cuanto más dura sea el agua, más frecuentemente deberá descalcificar la ENA. Por eso, es importante ajustar la dureza del agua correcta.

La dureza del agua ya se ha ajustado durante la primera puesta en funcionamiento. Puede modificar este ajuste en cualquier momento.

en

fr

es

pt

La dureza del agua puede ajustarse sin escalonamiento entre 1 °dH y 30 °dH.

**Condición previa:** se indica la pantalla de inicio.

- ▶ Pulse el botón « **P** » durante **aproximadamente 2 segundos** para acceder al modo de programación.
- ▶ Pulse el botón « **▶** ».
- ▶ Pulse el botón «**Ajustes de la máquina**».
- ▶ Pulse varias veces el botón « **▶** » hasta que se visualice la página «**3/5**».
- ▶ Pulse el botón «**Dureza del agua**».  
«**Dureza del agua**»
- ▶ Pulse el botón « **<** » o « **>** » para modificar el ajuste.
- ▶ Pulse el botón «**Guardar**».  
En el visualizador aparece brevemente «**Almacenado**».  
«**Ajustes de la máquina**»
- ▶ Pulse el botón «**Atrás**» durante **aproximadamente 2 segundos** para acceder de nuevo a la pantalla de inicio.

### Idioma

En esta opción del programa podrá ajustar el idioma de su ENA.

**Ejemplo:** así se modifica el idioma de «Español» a «English».

**Condición previa:** se indica la pantalla de inicio.

- ▶ Pulse el botón « **P** » durante **aproximadamente 2 segundos** para acceder al modo de programación.
- ▶ Pulse el botón « **▶** ».
- ▶ Pulse el botón «**Ajustes de la máquina**».
- ▶ Pulse varias veces el botón « **▶** » hasta que se visualice la página «**3/5**».
- ▶ Pulse el botón «**Selección de idioma**».  
«**Selección de idioma**»
- ▶ Pulse el botón «**English**».  
En el visualizador aparece brevemente «**Saved**».  
«**Machine settings**»
- ▶ Pulse el botón «**Back**» durante **aproximadamente 2 segundos** para acceder de nuevo a la pantalla de inicio.

## 5 Conservación

### ⚠ ADVERTENCIA

Productos de conservación nocivos para la salud y líquidos que expulsa la máquina, resultantes de la ejecución de un programa de conservación. Nocivo en caso de ingestión. Irritante para los ojos y la piel.

- ▶ Manténgase FUERA DEL ALCANCE de los niños.
- ▶ Mantenga a los niños alejados del aparato durante la ejecución de un programa de conservación.
- ▶ Evite el contacto con la piel y los ojos.
- ▶ Evite la formación de polvo. No respire el polvo.
- ▶ No comer ni beber durante su uso.
- ▶ Mantenga los productos de conservación apartado de alimentos y bebidas, incluidos los destinados a animales.
- ▶ Mantenga el recipiente bien cerrado en un lugar seco y bien ventilado.

Su ENA dispone de los siguientes programas de conservación integrados:

- Enjuagar la máquina («**Enjuague**»)
- Limpiar el sistema de leche («**Limpieza del sistema de leche**»)
- Cambiar el filtro (sólo si el filtro está colocado)
- Limpiar la máquina («**Limpieza**»)
- Descalcificar la máquina («**Descalcificación**»)

- i** Realice la limpieza, la descalcificación o el cambio del filtro siempre que se solicite.
- i** En la opción del programa «**Estado de conservación**» encontrará el resumen de los programas de conservación. Cuando una de las barras esté completamente roja, su ENA requerirá el programa de conservación correspondiente.
- i** Por motivos de higiene, realice una limpieza del sistema de leche **diariamente** cada vez que prepare leche.

## Enjuagar la máquina

Podrá activar el proceso de enjuague manualmente en cualquier momento.

**Condición previa:** se indica la pantalla de inicio.

- ▶ Coloque un recipiente debajo de la salida combinada.



- ▶ Pulse el botón « P » durante **aproximadamente 2 segundos** para acceder al modo de programación.
- ▶ Pulse el botón «Estado de conservación».
- ▶ Pulse varias veces el botón «▶» hasta que se visualice la página «3/3».
- ▶ Pulse el botón «Enjuague». «La máquina se enjuaga», «El sistema de leche se enjuaga», sale agua por la salida combinada. El enjuague se detiene automáticamente. Su ENA está de nuevo lista para funcionar.

## Enjuague automático del sistema de leche

El sistema de leche se enjuaga **automáticamente 15 minutos** después de cada preparación de leche. Por ello, coloque un recipiente debajo de la salida combinada siempre que haya preparado leche.

## Limpiar el sistema de leche

Para un funcionamiento impecable del sistema de leche en la salida combinada, es estrictamente necesario limpiarlo **diariamente** si ha preparado leche.

### ⚠ ADVERTENCIA

Los productos de limpieza inadecuados no permiten eliminar correctamente los residuos de leche. El vaporizador Cappuccino puede obstruirse y soltarse. El vapor caliente se escapa.

- ▶ Utilice siempre el limpiador del sistema de leche JURA original.

### ⚠ ADVERTENCIA

Productos de limpieza irritantes y nocivos para la salud. Nocivo en caso de ingestión. Irritante para los ojos y la piel.

- ▶ Manténgase **FUERA DEL ALCANCE** de los niños.
- ▶ Evite el contacto con la piel y los ojos.
- ▶ En caso de contacto con la piel, enjuague inmediatamente con abundante agua. En caso de irritaciones en la piel, consulte a un médico.
- ▶ En caso de contacto con los ojos, enjuague inmediatamente los ojos con abundante agua y consulte a un médico.
- ▶ En caso de ingestión, enjuague inmediatamente la boca y beba abundantes cantidades de agua. Procure no vomitar. Consulte inmediatamente a un médico y muéstrele la etiqueta.

- i** Podrá adquirir el detergente del sistema de leche JURA en comercios especializados.
- i** El depósito incluido en el equipamiento debe utilizarse para la limpieza del sistema de leche.

**Condición previa:** se visualiza el símbolo «Limpiar el sistema de leche» (☞) en el visualizador.

- ▶ Pulse el botón « P » durante **aproximadamente 2 segundos** para acceder al modo de programación.
- ▶ Pulse el botón «Estado de conservación».
- ▶ Pulse el botón «Limpieza del sistema de leche». «Limpieza del sistema de leche»
- ▶ Pulse el botón «Inicio».
- ▶ Pulse el botón «Más». «Detergente»

en

fr

es

pt

## 5 Conservación

- ▶ Retire el tubo de leche del recipiente de leche o del refrigerador de leche.
- ▶ Llene con limpiador del sistema de leche hasta la **marca inferior** por la zona delantera del recipiente para la limpieza del sistema de leche (identificado con .

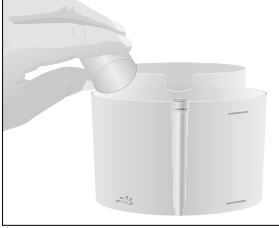

- ▶ A continuación, añada agua hasta la **marca superior**.
- ▶ Coloque el recipiente para la limpieza del sistema de leche debajo de la salida combinada.
- ▶ Conecte el tubo de leche con el recipiente para la limpieza del sistema de leche.

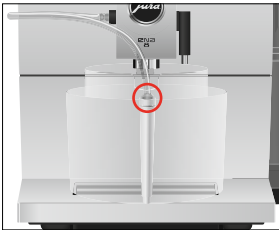

**i** Para poder conectar correctamente el tubo de leche con el depósito, el tubo de leche debe estar equipado con una pieza de conexión.

- ▶ Pulse el botón «Más».  
«El sistema de leche se limpia», se limpian la salida combinada y el tubo de leche.  
«Llenar de agua»
- ▶ Enjuague a fondo el recipiente para la limpieza del sistema de leche y añada agua dulce en la zona delantera hasta la **marca superior**.
- ▶ Colóquelo debajo de la salida combinada y conecte el tubo de leche de nuevo al

recipiente para la limpieza del sistema de leche.

- ▶ Pulse el botón «Más».  
«El sistema de leche se limpia», la salida combinada y el tubo se enjuagan con agua dulce. El proceso se detiene automáticamente. Su ENA está de nuevo lista para funcionar.

## Desmontar y enjuagar la salida combinada

Para un funcionamiento impecable de la salida combinada y por motivos de higiene, es estrictamente necesario desmontarla y enjuagarla **diariamente** si ha preparado leche.

- ▶ Retire el tubo de leche y enjuáguelo a fondo bajo un chorro de agua corriente.

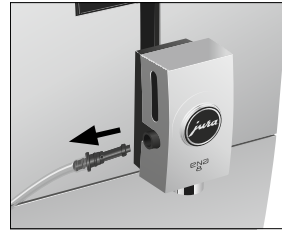

- ▶ Desmonte la tapa de la salida combinada moviéndola hacia delante.



- ▶ Saque el sistema de leche de la salida combinada.

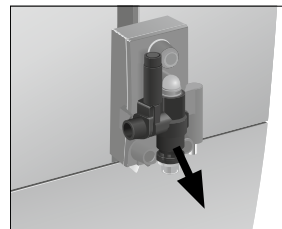

- ▶ Desmonte completamente el sistema de leche.

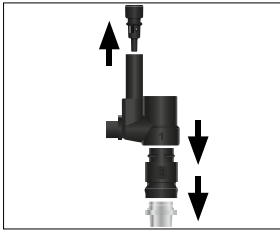

- ▶ Enjuague a fondo todas las piezas bajo un chorro de agua corriente. En caso de residuos de leche muy resacos, sumerja primero los componentes en una solución de 8.5 oz (250 ml) de agua fría y un tapón de detergente del sistema de leche JURA.
- ▶ Enjuague después a fondo los componentes.
- ▶ Coloque la tubuladura de aspiración de aire.

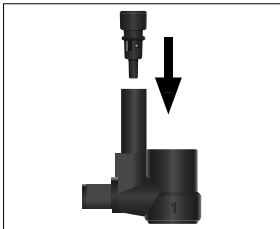

- ▶ Vuelva a ensamblar el sistema de leche. Preste atención en este caso a la numeración de los componentes.

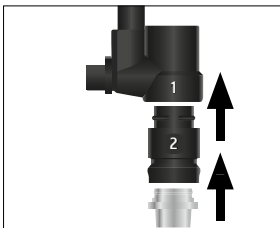

- ▶ Vuelva a colocar los componentes montados en la salida combinada y presiónelos.

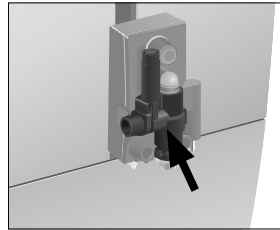

- ▶ Coloque de nuevo la tapa de la salida combinada.



## Colocar/cambiar el filtro

Su ENA ya no necesitará descalcificación si emplea el cartucho de filtro CLEARLYL Smart / Smart mini.

- i** En cuanto se agota el cartucho de filtro (dependiendo de la dureza del agua ajustada), la ENA solicita un cambio del filtro.
- i** Los cartuchos de filtro CLEARLYL Smart / Smart mini pueden adquirirse en comercios especializados.

**Condición previa:** se indica la pantalla de inicio. (Si el cambio del filtro está pendiente, también se visualiza el símbolo )

- ▶ Retire el depósito de agua y vacíelo.

en

fr

es

pt

## 5 Conservación

- ▶ Retire los cartuchos de filtro usados del depósito de agua.

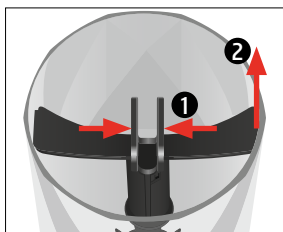

- ▶ Coloque la prolongación para el cartucho de filtro en la parte superior de un cartucho de filtro CLEARYL Smart / Smart mini **nuevo**.

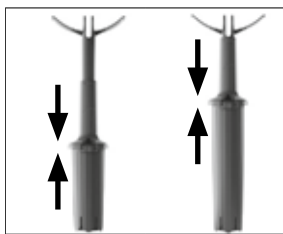

- ▶ Coloque el cartucho de filtro y la prolongación en el depósito de agua.

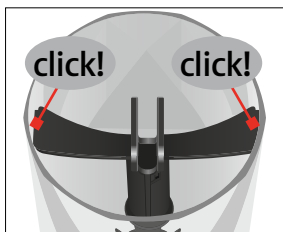

- ▶ Llene el depósito de agua con agua dulce y fría, y vuelva a colocarlo. La máquina ha detectado de manera automática que acaba de colocar/cambiar el cartucho de filtro. **«El filtro se enjuaga»**, el filtro se enjuaga. El agua fluye directamente hacia la bandeja recogegotas. Se indica la pantalla de inicio. Su ENA está de nuevo lista para funcionar.

## Limpiar la máquina

Después de 160 preparaciones u 80 enjuagues de conexión, la ENA requiere una limpieza.

### ⚠ ADVERTENCIA

Los productos de limpieza inadecuados pueden contener sustancias perjudiciales para su aparato o dejar restos.

- ▶ Utilice exclusivamente pastillas de limpieza JURA, especialmente concebidas para el aparato.

### ⚠ ADVERTENCIA

Productos de limpieza irritantes y nocivos para la salud. Nocivo en caso de ingestión. Irritante para los ojos y la piel.

- ▶ Manténgase **FUERA DEL ALCANCE** de los niños.
- ▶ Evite el contacto con la piel y los ojos.
- ▶ Evite la formación de polvo. No respire el polvo.
- ▶ En caso de contacto con la piel, enjuague inmediatamente con abundante agua. En caso de irritaciones en la piel, consulte a un médico.
- ▶ En caso de contacto con los ojos, enjuague inmediatamente los ojos con abundante agua y consulte a un médico.
- ▶ En caso de ingestión, enjuague inmediatamente la boca y beba abundantes cantidades de agua. Procure no vomitar. Consulte inmediatamente a un médico y muéstrele la etiqueta.

- i** El programa de limpieza dura aproximadamente 20 minutos.
- i** No interrumpa el programa de limpieza. La calidad de la limpieza se verá afectada por ello.
- i** Las pastillas de limpieza JURA pueden adquirirse en comercios especializados.

**Condición previa:** se visualiza el símbolo «Limpiar la máquina» (☞) en el visualizador.

- ▶ Pulse el botón «P» durante **aproximadamente 2 segundos** para acceder al modo de programación.



- ▶ Pulse el botón «Estado de conservación».
- ▶ Pulse el botón «Limpieza».
- «Limpieza»
- ▶ Pulse el botón «Inicio».
- ▶ Pulse el botón «Más».
- «Vaciar el depósito de posos»
- ▶ Vacíe la bandeja recogegotas y el depósito de borra y vuelva a colocarlos.
- «Limpieza»
- ▶ Coloque un recipiente debajo de la salida combinada.



- ▶ Pulse el botón «Más».
- «Máquina limpiando», sale agua por la salida combinada.
- El proceso se interrumpe, «Introducir pastilla».
- ▶ Abra el conducto de café en polvo para café molido.
- ▶ Introduzca una pastilla de limpieza JURA en el conducto de café en polvo.

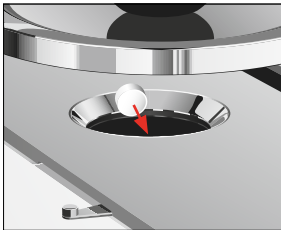

- ▶ Cierre el conducto de café en polvo.
- «Limpieza»
- ▶ Pulse el botón «Más».
- «Máquina limpiando», sale agua varias veces por la salida combinada.
- El proceso se detiene automáticamente.
- «Vaciar el depósito de posos»

- ▶ Vacíe la bandeja recogegotas y el depósito de borra y vuelva a colocarlos.
- Su ENA está de nuevo lista para funcionar.

## Descalcificar la máquina

La ENA se calcifica debido al uso y solicita automáticamente una descalcificación. La calcificación depende del grado de dureza del agua.

- i** Si utiliza un cartucho de filtro CLEARLY Smart / Smart mini, no aparecerá ninguna solicitud de descalcificación.

### ⚠ ADVERTENCIA

Los productos descalcificadores no recomendados por JURA (p. ej. vinagre) pueden contener sustancias perjudiciales para su aparato o dejar restos.

- ▶ Utilice exclusivamente pastillas de descalcificación JURA, especialmente concebidas para el aparato.

### ⚠ ADVERTENCIA

Productos descalcificadores irritantes y nocivos para la salud. Nocivo en caso de ingestión. Irritante para los ojos y la piel.

- ▶ Manténgase FUERA DEL ALCANCE de los niños.
- ▶ Evite el contacto con la piel y los ojos.
- ▶ Evite la formación de polvo. No respire el polvo.
- ▶ En caso de contacto con la piel, enjuague inmediatamente con abundante agua. En caso de irritaciones en la piel, consulte a un médico.
- ▶ En caso de contacto con los ojos, enjuague inmediatamente los ojos con abundante agua y consulte a un médico.
- ▶ En caso de ingestión, enjuague inmediatamente la boca y beba abundantes cantidades de agua. Procure no vomitar. Consulte inmediatamente a un médico y muéstrele la etiqueta.

en

fr

es

pt

### AVISO

La interrupción del proceso de descalcificación puede provocar daños en la máquina.

- ▶ Realice la descalcificación completamente.

- i** El programa de descalcificación dura aproximadamente 40 minutos.
- i** Las pastillas de descalcificación JURA pueden adquirirse en comercios especializados.

**Condición previa:** se visualiza el símbolo «Descalcificar la máquina» (☹) en el visualizador.

- ▶ Pulse el botón « P » durante **aproximadamente 2 segundos** para acceder al modo de programación.
- ▶ Pulse el botón «Estado de conservación».
- ▶ Pulse el botón « ▶ ».  
«2/3»
- ▶ Pulse el botón «Descalcificación».  
«Descalcificación»
- ▶ Pulse el botón «Inicio».
- ▶ Pulse el botón «Más».  
«Vaciar la bandeja recogegotas»
- ▶ Vacíe la bandeja recogegotas y el depósito de borra y vuelva a colocarlos.  
«Agente en el tanque»
- ▶ Retire el depósito de agua y vacíelo.
- ▶ Disuelva por completo 3 pastillas de descalcificación JURA en un recipiente con 17 oz (500 ml) de agua. Este proceso puede tardar algunos minutos.

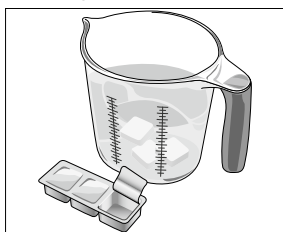

- ▶ Llene el depósito de agua **vacío** con la solución y vuelva a colocarlo.

- ▶ Coloque un recipiente debajo de la salida de agua caliente.



- ▶ Pulse el botón «Más».  
«La máquina se descalcifica», sale agua varias veces por la salida combinada y por la salida de agua caliente.  
El proceso se interrumpe, «Vaciar la bandeja recogegotas».
- ▶ Vacíe la bandeja recogegotas y el depósito de borra y vuelva a colocarlos.  
«Por favor, llene el depósito de agua» / «Llenar el depósito de agua»
- ▶ Vacíe el recipiente y colóquelo debajo de la salida de agua caliente y la salida combinada.
- ▶ Retire el depósito de agua y enjuáguelo a fondo.
- ▶ Llene el depósito de agua con agua dulce y fría, y vuelva a colocarlo.
- ▶ Pulse el botón «Más».  
«La máquina se descalcifica», el proceso de descalcificación continúa, sale agua por la salida combinada y la salida de agua caliente.  
«Vaciar la bandeja recogegotas»
- ▶ Vacíe la bandeja recogegotas y el depósito de borra y vuelva a colocarlos.  
Su ENA está de nuevo lista para funcionar.
- i** Enjuague el depósito de agua a fondo en caso de que se produzca una interrupción imprevista del proceso de descalcificación.

## Descalcificar el depósito de agua

El depósito de agua puede calcificarse. Para que quede garantizado un funcionamiento correcto, debería descalcificar de vez en cuando el depósito de agua.

- ▶ Retire el depósito de agua.
- ▶ Si utiliza un cartucho de filtro CLEARYL Smart / Smart mini, retírelo.
- ▶ Disuelva 3 pastillas de descalcificación JURA en el depósito de agua completamente lleno.
- ▶ Deje la solución descalcificadora en el depósito de agua durante varias horas (por ejemplo toda la noche).
- ▶ Vacíe el depósito de agua y enjuáguelo a fondo.
- ▶ Si utiliza un cartucho de filtro CLEARYL Smart / Smart mini, vuelva a insertarlo.
- ▶ Llene el depósito de agua con agua dulce y fría, y vuelva a colocarlo.

## Limpiar el recipiente de café en grano

El café en grano puede presentar una ligera capa de grasa que permanecerá adherida a las paredes del recipiente de café en grano. Estos residuos pueden afectar negativamente al resultado de la preparación de café. Por este motivo, limpie de vez en cuando el recipiente de café en grano.

**Condición previa:** el visualizador indica «**Llenar el recipiente de café en grano**».

- ▶ Desconecte la máquina con el botón de mando marcha/parada .
- ▶ Retire la tapa de protección de aroma.
- ▶ Limpie el recipiente de café en grano con un paño seco y suave.
- ▶ Rellene el recipiente con café en grano y cierre la tapa de protección de aroma.

en

fr

es

pt

## 6 Mensajes en el visualizador

Mensaje	Causa/Consecuencia	Medida
«Llenar el depósito de agua»	El depósito de agua está vacío. La preparación no es posible.	► Llene el depósito de agua (véase Capítulo 3 «Funcionamiento diario – Llenar el depósito de agua»).
«Vaciar el depósito de posos»	El depósito de borra está lleno. La preparación no es posible.	► Vacíe el depósito de borra y la bandeja recogegotas (véase Capítulo 3 «Funcionamiento diario – Conservación diaria»).
«Falta la bandeja recogegotas»	La bandeja recogegotas está mal puesta o no está puesta. La preparación no es posible.	► Coloque la bandeja recogegotas.
«Llenar el recipiente de café en grano»	El recipiente de café en grano está vacío. No puede preparar especialidades de café; sí de agua caliente o leche.	► Llene el recipiente de café en grano (véase Capítulo 1 «Preparación y puesta en funcionamiento – Llenar el recipiente de café en grano»).
Se visualiza el símbolo «Cambiar el filtro» (☹) en rojo en el visualizador.	El efecto del cartucho de filtro está agotado.	► Cambie el cartucho de filtro CLEARYL Smart / Smart mini (véase Capítulo 5 «Conservación – Colocar/cambiar el filtro»).
Se visualiza el símbolo «Limpiar la máquina» (☹) en el visualizador.	La ENA requiere una limpieza.	► Realice la limpieza (véase Capítulo 5 «Conservación – Limpiar la máquina»).
Se visualiza el símbolo «Descalcificar la máquina» (☹) en el visualizador.	La ENA requiere una descalcificación.	► Realice una descalcificación (véase Capítulo 5 «Conservación – Descalcificar la máquina»).
Se visualiza el símbolo «Limpiar el sistema de leche» (☹) en el visualizador.	La ENA requiere una limpieza del sistema de leche.	► Realice una limpieza del sistema de leche (véase Capítulo 5 «Conservación – Limpiar el sistema de leche»).
«Calor alto»	El sistema está demasiado caliente para iniciar un programa de conservación.	► Espere unos minutos hasta que el sistema se haya enfriado o prepare una especialidad de café o agua caliente.

## 7 Eliminación de anomalías

Problema	Causa/Consecuencia	Medida
Al espumar leche, se hace muy poca espuma o la leche salpica fuera de la salida combinada.	La salida combinada está sucia.	<ul style="list-style-type: none"> <li>▶ Limpie el sistema de leche de la salida combinada (véase Capítulo 5 «Conservación – Limpiar el sistema de leche»).</li> <li>▶ Desmonte y enjuague la salida combinada (véase Capítulo 5 «Conservación – Desmontar y enjuagar la salida combinada»).</li> </ul>
Durante la preparación de café, el café sólo sale gota a gota.	El grado de molido del café o del café molido es demasiado fino y por ello se obstruye el sistema. Probablemente no se haya ajustado correctamente la dureza del agua.	<ul style="list-style-type: none"> <li>▶ Ajuste un grado de molido más grueso en el mecanismo de molienda o utilice café molido más grueso (véase Capítulo 2 «Preparación – Ajustar el mecanismo de molienda»).</li> <li>▶ Realice una descalcificación (véase Capítulo 5 «Conservación – Descalcificar la máquina»).</li> </ul>
«Llenar el depósito de agua» no se indica a pesar de estar vacío el depósito de agua.	El depósito de agua presenta mucha calcificación.	▶ Descalcifique el depósito de agua (véase Capítulo 5 «Conservación – Descalcificar el depósito de agua»).
El mecanismo de molienda hace mucho ruido.	En el mecanismo de molienda hay cuerpos extraños.	▶ Póngase en contacto con el servicio al cliente de su país (véase Capítulo 11 «Contactos JURA / Advertencias legales»).
«ERROR 2» o se visualiza «ERROR 5».	Si la máquina estuvo expuesta al frío durante mucho tiempo, el proceso de calentamiento puede estar bloqueado por motivos de seguridad.	▶ Caliente la máquina a temperatura ambiente.
Se muestran otros mensajes «ERROR».	–	▶ Desconecte la ENA con el botón de mando marcha/parada  . Póngase en contacto con el servicio al cliente de su país (véase Capítulo 11 «Contactos JURA / Advertencias legales»).

**i** Si no fue posible eliminar las anomalías, póngase en contacto con el servicio al cliente de su país (véase Capítulo 11 «Contactos JURA / Advertencias legales»).

en

fr

es

pt

## 8 Transporte y eliminación respetuosa con el medioambiente

### Transporte / Vaciar el sistema

Conserve el embalaje de la ENA. Éste tiene la función de proteger la máquina cuando sea transportada.

Para proteger la ENA de heladas durante el transporte, el sistema ha de vaciarse.

**Condición previa:** se indica la pantalla de inicio.

- ▶ Retire el tubo de leche de la salida combinada.
- ▶ Coloque un recipiente debajo de la salida de agua caliente.



- ▶ Pulse el botón «▶» o «◀» tantas veces como sea necesario hasta que se visualice la página «5/5».
- ▶ Pulse el botón «Agua caliente». «Agua caliente», sale agua caliente por la salida de agua caliente.
- ▶ Retire el depósito de agua y vacíelo. Saldrá agua por la salida de agua caliente hasta que el sistema esté vacío.
- ▶ «Llenar el depósito de agua»
- ▶ Pulse el botón de mando marcha/parada . Su ENA está desconectada.

### Eliminación

Elimine las máquinas antiguas respetando el medioambiente.



## 9 Datos técnicos

Voltaje	120 V ~, 60 Hz
Potencia	1450 W
Marca de conformidad	
Presión de bomba	estática máximo 15 bar
Capacidad del depósito de agua (sin filtro)	37.2 oz (1.1 l)
Capacidad del recipiente de café en grano	4.4 oz (125 g)
Capacidad del depósito de borra	aproximadamente 10 porciones
Longitud del cable	aproximadamente 47 in. (aproximadamente 1,2 m)
Peso	Art. 15283: aproximadamente 24 lb (10.9 kg) Art. 15281/15282/15284: aproximadamente 20.7 lb (9.4 kg)
Medidas (An x Al x P)	10.7 x 12.7 x 17.5 in. (27.1 x 32.3 x 44.5 cm)
Sistema de leche	HP1

### Directivas

La máquina cumple con las siguientes directivas:

- Standard UL 1082
- Canadian Standard CSA C22.2 No. 64

## 10 Índice alfabético

### A

- Adaptar los ajustes del producto 89
- Advertencias de seguridad importantes 74
  - Seguridad 74
- Agua caliente 85
- Ajustes
  - Ajustes permanentes en el modo de programación 88
- Ajustes de fábrica
  - Restablecer los ajustes de fábrica 91
- Ajustes del producto
  - Adaptar 89
- Ajustes permanentes en el modo de programación 88

### B

- Bandeja recoge gotas 78
  - Pieza insertable 78
- Bluetooth 82
- Botón
  - Botón de mando marcha/parada 79

### C

- Cable de alimentación 78
- Café 83
- Café con leche 83
- Café instantáneo
  - Café molido 84
- Café molido 84
  - Conducto de café en polvo para café molido 79
  - Cuchara dosificadora para café molido 79
- Cappuccino 83
- Cartucho de filtro CLEARYL Smart mini
  - Cambiar 95
  - Colocar 95
- Conducto de café en polvo
  - Conducto de café en polvo para café molido 79
- Conectar 86
- Conectar la máquina periférica 82
- Conservación 92
  - Conservación diaria 86
  - Conservación regular 87
- Conservación diaria 86
- Conservación regular 87

- Contactos 105
- Cuchara dosificadora para café molido 79

### D

- Datos técnicos 102
  - Sistema de leche 102
- Depósito de agua 78
  - Descalcificar 99
  - Llenar 86
- Depósito de borra 78
- Descalcificar
  - Depósito de agua 99
  - Máquina 97
- Desconectar 87
- Desconexión automática 90
- Descripción de símbolos 73
- Direcciones 105
- Dureza del agua
  - Ajustar la dureza del agua 91
  - Determinar la dureza del agua 80

### E

- Eliminación 102
- Eliminación de anomalías 101
- Embudo de llenado
  - Embudo de llenado para café molido 79
- Enjuagar
  - Máquina 93
- Enjuague del sistema de leche 93
- Espresso 83
- Espresso Doppio 83

### F

- Filtro
  - Cambiar 95
  - Colocar 95
- Flat White 83

### G

- Grado de molido
  - Ajustar el mecanismo de molienda 85
  - Anilla giratoria para seleccionar el grado de molido 79, 85

### I

- Idioma 92
- Instalar
  - Instalar la máquina 80
- Interfaz de servicio 79
- Internet 80

en

fr

es

pt

## 10 Índice alfabético

- J**  
JURA  
  Contactos 105  
  Internet 80
- L**  
Latte Macchiato 83  
Leche  
  Conectar la leche 82  
Limpiar  
  Máquina 96  
  Recipiente de café en grano 99  
Limpiar el vaporizador Cappuccino  
  Limpiar el sistema de leche 93  
Línea de asistencia telefónica 105  
Llenar  
  Depósito de agua 86  
  Recipiente de café en grano 80
- M**  
Mantenimiento  
  Conservación diaria 86  
  Conservación regular 87  
Máquina  
  Conectar 86  
  Conservación diaria 86  
  Conservación regular 87  
  Descalcificar 97  
  Desconectar 87  
  Enjuagar 93  
  Instalar 80  
  Limpiar 96  
Mensajes en el visualizador 100  
Modo de ahorro de energía 91  
Modo de programación 88  
  Ajustar la dureza del agua 91  
  Desconexión automática 90  
  Idioma 92  
  Modo de ahorro de energía 91  
  Restablecer los ajustes de fábrica 91  
  Unidad de cantidad de agua 91
- P**  
Página de inicio 80  
Página web 80  
Pieza insertable para la bandeja recogegotas 78  
Plataforma de tazas 78  
Preparación 83  
  Agua caliente 85  
  Café 83  
  Café molido 84  
  Cappuccino 83  
  Espresso 83  
  Espresso Doppio 83  
  Espresso Macchiato 83  
  Flat White 83  
  Latte Macchiato 83  
  Ristretto 83  
Primera puesta en funcionamiento 81  
Problemas  
  Eliminación de anomalías 101  
Puesta en funcionamiento, Primera 81
- R**  
Recipiente de café en grano  
  Limpiar 99  
  Llenar 80  
  Recipiente de café en grano con tapa de protección de aroma 79  
Ristretto 83
- S**  
Salida  
  Salida combinada ajustable en altura 78  
  Salida de agua caliente 78  
Salida combinada  
  Desmontar y enjuagar 94  
  Salida combinada ajustable en altura 78  
Salida de agua caliente 78  
Seguridad  
  Advertencias de seguridad importantes 74  
Servicio al cliente 105  
Sistema de leche 102  
  Limpiar 93  
Smart Connect 79
- T**  
Tapa de protección de aroma  
  Recipiente de café en grano con tapa de protección de aroma 79  
Teléfono 105  
Transporte 102
- U**  
Unidad de cantidad de agua 91
- V**  
Vaciar el sistema 102  
Visualizador 78  
Visualizador, mensajes 100



## 11 Contactos JURA / Advertencias legales

JURA Elektroapparate AG  
Kaffeeweltstrasse 10  
CH-4626 Niederbuchsiten  
Suiza

	EE. UU.: JURA Inc.	Canadá : FAEMA
Servicio técnico de atención al cliente		
Teléfono	1-800-220-5701	1-(855)-544-8600
Correo electrónico	info@us.jura.com	info@juracanada.ca
Horario de apertura (EST)	Lunes a jueves 9 - 21 h Viernes 9 - 20 h Sábado 9 - 17 h	
Dirección del distribuidor	20 Craig Road Montvale, NJ 07645	115 Matheson Boulevard East Mississauga, Ontario, L4Z 1X8
Teléfono	001 (201) 767-3999	1-(905)-501-8600
Fax	001 (201) 767-9684	
Internet	www.us.jura.com	www.ca.jura.com

@ Encontrará otros datos de contacto para su país online en **www.jura.com**.

### Modificaciones técnicas

Reservado el derecho a introducir modificaciones técnicas. Las ilustraciones empleadas en el presente manual de uso son esquemáticas y no muestran los colores originales de la máquina. Su ENA puede diferir en algunos detalles.

### Observaciones del cliente

¡Su opinión nos importa! Utilice el enlace de contacto en [www.jura.com](http://www.jura.com).

### Copyright

El manual de uso contiene información protegida por copyright. Queda prohibido fotocopiarlo o traducirlo a otro idioma sin el consentimiento previo por escrito de JURA Elektroapparate AG.

en

fr

es

pt



*jura*®



## Manual de instruções ENA 8



Para a sua segurança: deve ler e compreender o manual antes de utilizar o aparelho.

en

fr

es

pt

## A sua ENA 8

<b>INDICAÇÕES IMPORTANTES</b>	<b>110</b>
<b>Elementos de comando</b>	<b>114</b>
<b>1 Preparação e colocação em funcionamento</b>	<b>116</b>
JURA na Internet.....	116
Instalar o aparelho.....	116
Encher o depósito de grãos .....	116
Medir a dureza da água.....	116
Primeira colocação em funcionamento.....	117
Conectar o tubo do leite .....	118
Ligar aparelho complementar (por Bluetooth).....	118
<b>2 Preparação</b>	<b>119</b>
Expresso, café e outras especialidades de café .....	119
Latte macchiato, Cappuccino e outras especialidades de café com leite.....	119
Café moído .....	120
Ajustar o moinho.....	121
Água quente .....	121
<b>3 Funcionamento diário</b>	<b>122</b>
Encher o depósito de água .....	122
Ligar o aparelho .....	122
Manutenção diária.....	122
Manutenção regular.....	122
Desligar o aparelho .....	123
<b>4 Ajustes permanentes no modo de programação</b>	<b>124</b>
Adaptar os ajustes de produto.....	125
Desligar automático.....	126
Modo de poupança de energia.....	126
Repor os ajustes para os ajustes de fábrica.....	127
Unidade de medida da quantidade de água.....	127
Ajustar a dureza da água.....	127
Língua.....	128
<b>5 Manutenção</b>	<b>128</b>
Lavar o aparelho.....	128
Lavagem automática do sistema de leite .....	129
Limpar o sistema de leite .....	129
Desmontar e lavar a saída combinada .....	130
Colocar/substituir o filtro.....	131
Limpar o aparelho .....	132
Descalcificar o aparelho.....	133
Descalcificar o depósito de água .....	134
Limpar o depósito de grãos.....	135

6	Mensagens no visor	135
7	Eliminação de falhas	136
8	Transporte e eliminação ecológica	137
	Transportar / esvaziar o sistema.....	137
	Eliminação.....	137
9	Dados técnicos	137
10	Índice remissivo	138
11	Endereços da JURA / Notas legais	140

## Descrição dos símbolos

### Advertências



Trata-se do símbolo de alerta de segurança. É utilizado para alertar para eventuais riscos de ferimentos. Respeite sempre as mensagens de segurança assinaladas com este símbolo para evitar eventuais ferimentos ou morte.



A palavra PERIGO alerta para uma situação perigosa que, se não for evitada, pode provocar a morte ou ferimentos graves.



A palavra ATENÇÃO alerta para uma situação perigosa que, se não for evitada, pode provocar a morte ou ferimentos graves.

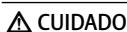

A palavra CUIDADO, acompanhada do símbolo de alerta de segurança, remete para uma situação perigosa que, se não for evitada, pode provocar ferimentos ligeiros ou moderados.

AVISO

A palavra AVISO remete para ações não relacionadas com ferimentos pessoais.

### Símbolos utilizados



**Solicitação de ação.** Aqui o utilizador é solicitado a executar uma ação.



**Informações** e dicas que facilitam ainda mais a utilização da sua ENA.

“Café”

**Mensagem no visor**

en

fr

es

pt

## INDICAÇÕES IMPORTANTES

- Respeite as precauções de segurança básicas** Ao utilizar eletrodomésticos respeite sempre as precauções de segurança básicas, para reduzir o perigo de incêndio, choque elétrico e/ou lesões, incluindo o seguinte:
- Leia todas as instruções.
  - Não toque nas superfícies quentes. Utilize pegas ou puxadores.
  - Para proteger contra incêndios, choques elétricos e ferimentos, não mergulhe o cabo de ligação, as fichas ou o corpo do aparelho em água ou noutros líquidos.
  - A utilização de qualquer aparelho por, ou perto de, crianças requer uma supervisão atenta.
  - Quando não estiver a ser utilizado ou antes da limpeza, desligue da tomada. Antes de colocar ou remover peças e antes da limpeza, deixe o aparelho arrefecer.
  - Não utilize o aparelho quando o fio ou a ficha estiverem danificados, após avarias ou qualquer outro dano. Para verificações, reparações ou regulações, entregue o aparelho no serviço de pós-venda autorizado mais próximo.
  - A utilização de acessórios não recomendados pelo fabricante do aparelho pode resultar em incêndio, choque elétrico ou ferimentos.
  - Não utilizar ao ar livre.
  - Não permita que o fio fique pendurado na extremidade de uma mesa ou balcão, ou esteja em contacto com superfícies quentes.
  - Não coloque o aparelho sobre ou próximo de um queimador quente a gás ou elétrico, ou num forno aquecido.
  - Para desconetar, rode todos os comandos para "OFF", depois remova a ficha da tomada.
  - Não utilize o aparelho para outros fins.
  - Proceda com bastante cuidado na preparação de vapor, água ou café quentes.

**GUARDAR ESTAS INSTRUÇÕES.**

Entregue-as ao utilizador seguinte.

**Finalidade** O aparelho foi concebido e construído para o uso doméstico. Destina-se apenas à preparação de café e ao aquecimento de leite e água, de acordo com o presente manual de instruções. Qualquer outra forma de utilização é considerada incorreta. A JURA Elektroapparate AG não assumirá qualquer responsabilidade pelas consequências de uma utilização não conforme à finalidade.

As pessoas, incluindo crianças, que

- não estão aptas a utilizar o aparelho com segurança devido às suas faculdades físicas, sensoriais ou mentais ou
- à sua inexperiência ou falta de conhecimento

não devem utilizar o aparelho sem a supervisão ou orientação de uma pessoa responsável.

**Instruções especiais sobre conjuntos de fios**

- O fio elétrico é fornecido para reduzir o risco de ficar enredado ou de tropeçar devido a um cabo comprido.
- O fio deve ser colocado de modo a que não fique pendurado em balcões ou mesas, pois, de contrário, as crianças poderão puxá-lo ou tropeçar.
- Este aparelho tem uma ficha com terra de 3 pinos.
- Não altere a ficha.

NÃO utilize extensões elétricas.

Se for utilizada uma extensão,

- a tensão elétrica assinalada na mesma tem de ser, pelo menos, tão elevada quanto a tensão elétrica do aparelho, e
- se o aparelho tiver ligação à terra, a extensão deverá ter ligação à terra e 3 condutores, e
- o fio mais comprido deve ser colocado de modo que não fique pendurado em balcões ou mesas, pois, de contrário, as crianças poderão puxá-lo ou tropeçar.

**⚠ ATENÇÃO**



Para reduzir o risco de incêndio ou choque elétrico, NÃO remova as tampas de serviço. NÃO modifique o aparelho em alguma forma que não descrita no presente manual de instruções. NÃO existem peças reparáveis pelo utilizador no interior. As reparações TÊM de ser realizadas por pessoal de assistência autorizado.

Em caso de sinais de danos, como, por exemplo, cheiro a queimado, desligue o aparelho imediatamente da rede elétrica e entre em contacto com o serviço pós-venda da JURA.

en

fr

es

pt

## INDICAÇÕES IMPORTANTES



### CUIDADO

Este aparelho destina-se apenas a uso doméstico. Todos os tipos de manutenção, excepto a limpeza e a manutenção pelo utilizador, devem ser realizados por um representante do serviço pós-venda.

- Não introduza a base na água nem a tente desmontar.
- Não coloque o aparelho ou as suas peças soltas na máquina de lavar louça.
- Verifique a tensão para se certificar de que a tensão indicada na placa de características corresponde à tensão existente. A placa de características está localizada no lado inferior do aparelho.
- Nunca utilize água tépida ou quente para encher o recipiente de água. Utilize apenas água fria.
- Durante o funcionamento, mantenha as suas mãos e o fio afastados das peças quentes do aparelho.

### AVISO

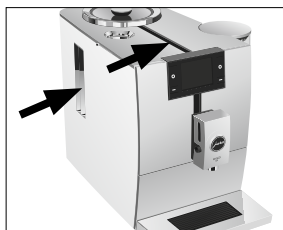

- Nunca limpe com pós abrasivos ou materiais duros.
- Ter atenção para que as ranhuras de ventilação não fiquem cobertas.
- Nunca retire a bandeja de recolha de água durante o processo de fervura. Retire a bandeja de recolha de água apenas quando indicado no visor ou quando o aparelho estiver pronto a funcionar.

### **NUNCA FAZER (ou a sua proteção de garantia será anulada):**

- Nunca encha o depósito de grãos ou o funil para café em pó (funil de enchimento para café em pó) com café instantâneo, mistura de chocolate, etc. A funcionalidade da câmara de fervura é danificada.
- Nunca encha o depósito de grãos com grãos de café caramelizados. Em caso de dúvidas, contacte o seu revendedor.
- Nunca encha o depósito de grãos com algo que não seja grãos de café (p.ex. chocolate, arroz, nozes, especiarias, ou seja, nada excepto grãos de café torrados).
- Nunca encha o depósito de grãos com grãos congelados. Se guardar grãos no congelador, deixe que descongelem durante 3 a 4 horas antes de colocá-los no depósito de grãos.
- Encha o depósito de água exclusivamente com água limpa e fria, excepto no processo de descalcificação.
- Nunca utilize água mineral ou com gás. Pode utilizar água canalizada, engarrafada, de nascente e água obtida por osmose inversa.
- Nunca utilize o aparelho para algo que não esteja descrito no presente Manual de Instruções. Em caso de dúvidas, contacte o seu revendedor.



– deliberadamente vazio –

en

fr

es

pt

## Elementos de comando



- |   |  |    |  |
|---|--|----|--|
| 1 | Visor                                  | 7  | Depósito de água (com tampa)   |
| 2 | Cabo de ligação (traseira do aparelho) | 8  | Teclas multifunções (função das teclas dependente da respetiva indicação no visor) |
| 3 | Saída combinada com altura ajustável   | 9  | Saída de água quente   |
| 4 | Depósito de borras de café             | 10 | Complemento para a bandeja de recolha de água                                      |
| 5 | Bandeja de recolha de água             |    |  |
| 6 | Base para chávenas                     |    |  |

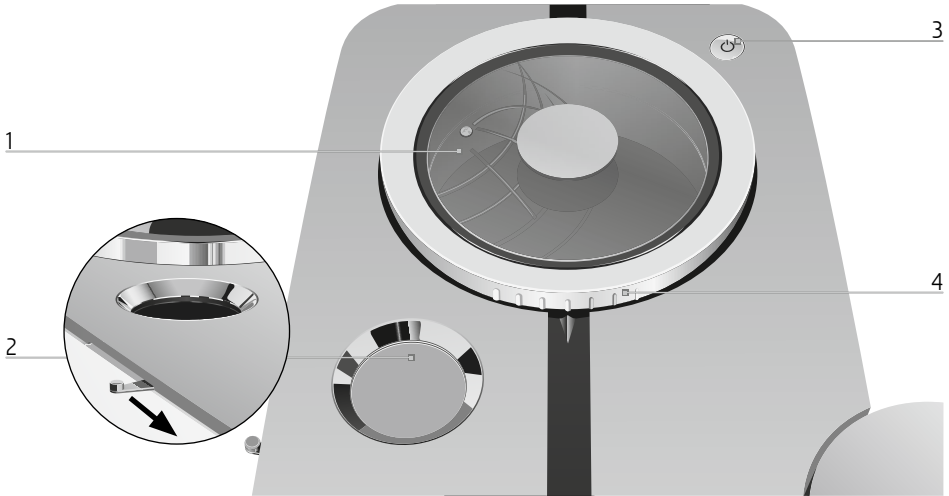

- |  |                      |
|--|----------------------|
| 1 Depósito de grãos com tampa protetora do aroma | 3 Tecla Liga/Desliga |
| 2 Recipiente para café moído                     | 4 Disco de moagem    |



Traseira do aparelho: interface de serviço para JURA Smart Connect (atrás da tampa).  
O Smart Connect não se encontra disponível em todas as variantes de modelos.

### Acessório

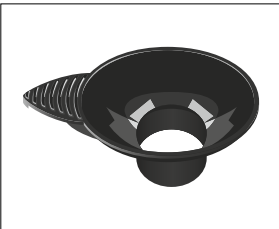

Funil de enchimento para café em pó

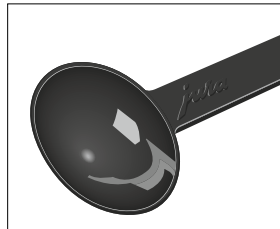

Colher de dosagem para café moído



Reservatório para limpeza do sistema de leite

en

fr

es

pt

## 1 Preparação e colocação em funcionamento

### JURA na Internet

Visite-nos na Internet. Na página de Internet da JURA ([www.jura.com](http://www.jura.com)) poderá consultar informações interessantes e atuais sobre a sua ENA e sobre o tema café.

### Instalar o aparelho

Durante a instalação da sua ENA, respeite os seguintes pontos:

- Coloque a ENA numa superfície horizontal e resistente à água.
- Escolha um local no qual a sua ENA fique protegida contra sobreaquecimento. Tenha atenção para que as ranhuras de ventilação não fiquem cobertas.

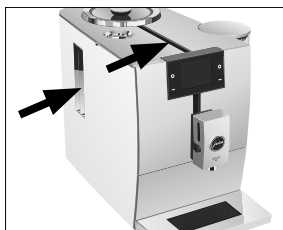

- ▶ Remova a sujidade e os corpos estranhos eventualmente existentes no depósito de grãos.
- ▶ Coloque grãos de café no depósito de grãos e feche a tampa protetora do aroma.

### Medir a dureza da água

Aquando da primeira colocação em funcionamento, deve ajustar a dureza da água. Se não souber qual a dureza da água utilizada, poderá medi-la primeiro. Para isso, utilize a tira de teste Aquadur®, incluída na caixa original.

- ▶ Coloque a tira de teste brevemente por baixo de água corrente (1 segundo). Sacuda a tira para remover o excesso de água.
- ▶ Aguarde aproximadamente 1 minuto.
- ▶ Determine o grau de dureza da água com base na alteração da cor da tira de teste Aquadur® e na descrição contida na embalagem.

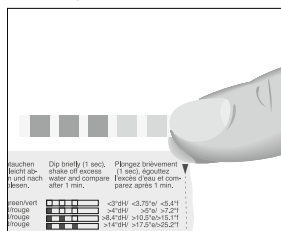

### Encher o depósito de grãos

O depósito de grãos possui uma tampa protetora do aroma. Assim, o aroma dos seus grãos de café é preservado por mais tempo.

### AVISO

Os grãos de café tratados com aditivos (por exemplo, com açúcar no café torrefacto), bem como o café em pó ou café seco por congelamento danificam o moinho.

- ▶ Encha o depósito de grãos apenas com grãos de café torrefactos sem tratamentos adicionais.
- ▶ Remova a tampa protetora do aroma.

Nível	Gräu Alemã Visor (°dH)	Graus de dureza geral (°dGH)	Partes por milhão (ppm)	Tira Indicadora n.º de campos "avermelhados"
Não ativa	-	-	-	-
Água muito mole	<3	<3	< 53.4	Nenhuma
Água mole	> 4	> 4	> 71	1
Água dura	> 8.4	> 8.4	> 150	2
Água muito dura	> 14	> 14	> 250	3

## Primeira colocação em funcionamento

### ATENÇÃO

Perigo de morte por choque elétrico se o aparelho for utilizado com o cabo de ligação danificado.

- ▶ Nunca utilize um aparelho se este apresentar danos.
- ▶ Nunca utilize um aparelho se o seu cabo de ligação à corrente apresentar danos.

### AVISO

O leite, a água mineral com gás e outros líquidos podem danificar o depósito de água ou o aparelho.

- ▶ Encha o depósito de água exclusivamente com água limpa e fria.

**i** O volume de água é indicado como padrão em “oz”. Pode alterar este ajuste para “oz” no modo de programação (consultar Capítulo 4 ‘Ajustes permanentes no modo de programação – Unidade para quantidade de água’).

**Pré-requisito:** o depósito de grãos está cheio.

- ▶ Introduza a ficha de alimentação na tomada de alimentação.
- ▶ Pulse a tecla Liga/Desliga , para ligar a ENA. “Choose language”

**i** Para visualizar mais idiomas, pulse a tecla “▶”.

- ▶ Pulse a tecla do idioma pretendido, por exemplo, “Português”. O visor exibe “Guardada” por breves instantes, para confirmar o ajuste. “Dureza da água”

**i** Se não souber qual a dureza da água utilizada, terá que a medir primeiro (ver Capítulo 1 “Preparação e colocação em funcionamento – Medir a dureza da água”).

- ▶ Pulse a tecla “<” ou “>” para alterar o ajuste da dureza da água.

- ▶ Pulse a tecla “Guardar”. O visor exibe “Guardada” por breves instantes. “Funcionamento do filtro” / “Inserir o filtro”
- ▶ Coloque um recipiente por baixo da saída combinada e da saída de água quente.



- ▶ Remova o depósito de água e lave-o bem com água fria.
- ▶ Coloque o prolongamento fornecido para o cartucho do filtro em cima do cartucho do filtro CLEARYL Smart mini.

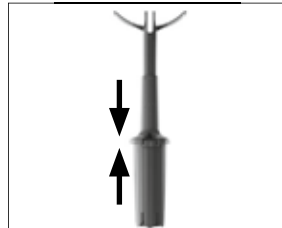

- ▶ Coloque o cartucho do filtro juntamente com o prolongamento no depósito de água.

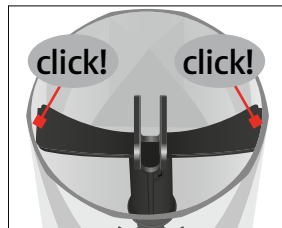

- ▶ Encha o depósito de água com água limpa e fria e coloque-o novamente no aparelho.

**i** O aparelho reconhece automaticamente que colocou o cartucho do filtro, agora mesmo. “Guardada”

en

fr

es

pt

## 1 Preparação e colocação em funcionamento

“Filtro é lavado”, o filtro é lavado. A água sai diretamente para a bandeja de recolha de água.

- i** Se aparecer a mensagem “Esvaziar bandeja de recolha de água”, esvazie a bandeja de recolha de água e volte a colocá-la.

“O sistema enche”

“Aparelho aquecendo”

“Aparelho lavando”

A lavagem para automaticamente. O ecrã inicial é exibido. A sua ENA está pronta a funcionar.

- i** Se o filtro estiver ativo, será exibido um símbolo de filtro azul no visor, em baixo.

### Conectar o tubo do leite

A sua ENA fornece uma espuma de leite fina, suavemente cremosa e de consistência persistente. O critério principal para espumar o leite é que este esteja a uma temperatura de 39–46 °F (4–8 °C). Recomendamos, por isso, a utilização de um arrefecedor de leite ou de um reservatório de leite.

- ▶ Retire a tampa protetora da saída combinada.

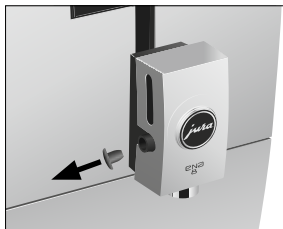

- ▶ Conecte o tubo do leite à saída combinada.

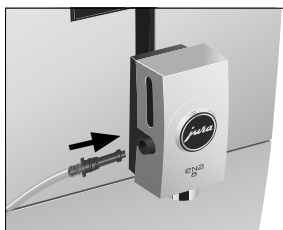

- ▶ Conecte a outra extremidade do tubo do leite a um reservatório de leite ou a um arrefecedor de leite.

### Ligar aparelho complementar (por Bluetooth)

Tem a possibilidade de ligar a sua ENA via rádio a um aparelho complementar compatível (p. ex., o arrefecedor de leite Cool Control Wireless). Para o efeito, o aparelho recetor do Cool Control ou da JURA Smart Connect deve estar instalado na interface de serviço.

- i** O Smart Connect pode ser protegido por um PIN contra o acesso indevido. Ative a função do PIN através da aplicação da JURA. Para mais informações, consulte [www.jura.com/smartconnect](http://www.jura.com/smartconnect).

- i** Tenha em atenção que, através do Smart Connect, só pode ligar o Cool Control a máquina de café automática, ou uma aplicação da JURA a máquina de café automática.

**Pré-requisito:** o ecrã inicial é exibido.

- ▶ Pulse durante **cerca de 2 segundos** a tecla “P”, para aceder ao modo de programação.
- ▶ Pulse a tecla “▶”.
- ▶ Pulse a tecla “Ajustes do aparelho”.
- ▶ Pulse várias vezes a tecla “▶”, até ser exibida a página “4/5”.
- ▶ Pulse a tecla “Ligar o acessório”.
- ▶ Pulse a tecla “Ligar o acessório”.
- ▶ Siga as indicações no visor para ligar o aparelho complementar à ENA.

## 2 Preparação

### ⚠ ATENÇÃO

O café, vapor e água quentes podem provocar escaldaduras. A escaldadura é uma queimadura grave.

- ▶ Proceda com bastante cuidado ao manusear líquidos quentes ou vapor.
- ▶ Antes de beber, deixe o líquido arrefecer.
- ▶ Em caso de escaldadura, lave a área afetada com água fria e consulte um médico.
- ▶ Mantenha FORA do alcance das crianças.

### Princípios básicos para a preparação:

- Durante o processo de moagem, poderá alterar o **aroma do café** pulsando as teclas “<” e “>”.
- Durante a preparação, poderá alterar as **quantidades** pré-ajustadas (por ex., quantidade de água e de espuma de leite) pulsando as teclas “<” e “>”.
- Se efetuar ajustes durante a preparação, pode guardar essas alterações após a preparação. Para isso, pulse a tecla “**Guardar**”.
- Poderá interromper a preparação a qualquer altura. Para isso, pulse a tecla “**Interromper**”.
- O volume de água é indicado como padrão em “oz”. Pode alterar este ajuste para “oz” no modo de programação (consultar Capítulo 4 ‘Ajustes permanentes no modo de programação – Unidade para quantidade de água’).

O café deve ser saboreado quente. Uma chávena de porcelana fria retira o calor da bebida – e o sabor. Recomendamos por isso, pré-aquecer as chávenas. Um aroma de café pleno só é possível numa chávena pré-aquecida. Os dispositivos de aquecimento de chávenas da JURA estão disponíveis em lojas especializadas.

No modo de programação tem a possibilidade de proceder a **ajustes permanentes** para todos os produtos (ver Capítulo 4 “Ajustes permanentes no modo de programação – Adaptar os ajustes de produto”).

## Expresso, café e outras especialidades de café

A preparação de um Ristretto, expresso e café ocorre sempre do seguinte modo.

Para o expresso duplo, são realizados dois processos de fervura para obter uma especialidade de café verdadeiramente intensa e aromática.

**Exemplo:** preparar um café.

**Pré-requisito:** o ecrã inicial é exibido.

- ▶ Coloque uma chávena por baixo da saída combinada.



- ▶ Pulse a tecla “**Café**”.

A preparação é iniciada. “**Café**” e o aroma do café são exibidos. A quantidade de água pré-ajustada do café corre para a chávena. A preparação para automaticamente. A sua ENA encontra-se pronta a funcionar.

## Latte macchiato, Cappuccino e outras especialidades de café com leite

A sua ENA prepara Latte macchiato, Cappuccino e outras especialidades de café com leite com um simples toque de botão. Para isso, o copo ou a chávena não necessitam de ser deslocados.

**Exemplo:** preparar um Latte macchiato.

**Pré-requisito:** o ecrã inicial é exibido. O leite está ligado à saída combinada.

en

fr

es

pt

## 2 Preparação

- ▶ Coloque um copo por baixo da saída combinada.



- ▶ Pulse várias vezes a tecla “◀” ou “▶”, até ser exibida a página “2/5”.
- ▶ Pulse a tecla “Latte macchiato”. “Latte macchiato”, a quantidade de espuma de leite pré-ajustada corre para o copo.

**i** Segue-se uma breve pausa durante a qual o leite quente é separado da espuma de leite. É assim que se formam as camadas características do Latte macchiato.

A preparação do café é iniciada. A quantidade de água pré-ajustada do expresso corre para o copo. A preparação para automaticamente. A sua ENA encontra-se pronta a funcionar.

**i** O sistema de leite é automaticamente lavado, 15 minutos após a preparação (ver Capítulo 5 “Manutenção – Lavagem automática do sistema de leite”). Por isso, após a preparação de leite, coloque sempre um recipiente por baixo da saída combinada.

Para que o sistema de leite na saída combinada funcione na perfeição, ele terá de ser limpo **diariamente** (ver Capítulo 5 “Manutenção – Limpar o sistema de leite”).

### Café moído

Através do funil de enchimento para café em pó, tem a possibilidade de utilizar um segundo tipo de café, por exemplo, sem cafeína.

### Princípios básicos para o café moído:

- Nunca coloque mais do que uma colher de dosagem cheia de café moído.
- Não utilize café moído muito fino. Este tipo de café pode entupir o sistema e o café apenas corre em gotas.
- Caso tenha colocado pouco café moído, é exibido “Café moído insuficiente” e a ENA cancela o processo.
- A especialidade de café pretendida tem de ser preparada dentro de aproximadamente 1 minuto após o enchimento do café moído. Caso contrário, a ENA cancela o processo e fica novamente pronta a funcionar.

A preparação de todas as especialidades de café com café moído ocorre sempre do mesmo modo.

**Exemplo:** preparar um expresso com café moído.

**Pré-requisito:** o ecrã inicial é exibido.

- ▶ Coloque uma chávena de expresso por baixo da saída de café.
- ▶ Abra o recipiente para café moído.

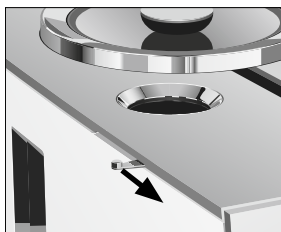

### “Café moído” / “Colocar café moído”

- ▶ Coloque o funil de enchimento para café moído.

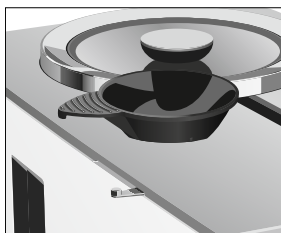



- ▶ Coloque uma colher de dosagem cheia de café moído no funil de enchimento.
  - ▶ Retire o funil de enchimento e feche a tampa do recipiente para café moído.
  - ▶ Pulse a tecla “**Expresso**”.
- A preparação é iniciada. “**Expresso**”, a quantidade de água pré-ajustada do expresso corre para a chávena.
- A preparação para automaticamente. A sua ENA encontra-se pronta a funcionar.

## Ajustar o moinho

Poderá ajustar o moinho ao grau de torrefação do seu café.

### AVISO

Se o grau de moagem for ajustado com o moinho parado, há perigo de danos no disco de moagem.

- ▶ Ajuste o grau de moagem apenas com o moinho em funcionamento.

O ajuste correto do grau de moagem pode ser reconhecido através da saída uniforme do café pela saída de café. Além disso, obtém-se um creme fino e espesso.

Disco de moagem (ver imagem)

- 1: ajuste do grau de moagem **grosso**
- 2: ajuste do grau de moagem **fino**

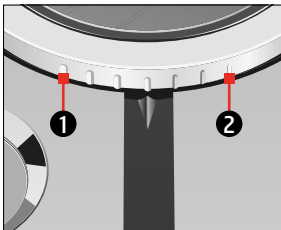

**Exemplo:** alterar o grau de moagem **durante** a preparação de um expresso.

- ▶ Coloque uma chávena por baixo da saída combinada.

- ▶ Pulse a tecla “**Expresso**”.
  - ▶ Coloque o anel rotativo de ajuste do grau de moagem na posição pretendida **durante** o funcionamento do moinho.
- A quantidade de água pré-ajustada corre para a chávena. A preparação para automaticamente. A sua ENA encontra-se pronta a funcionar.

## Água quente

### ⚠ CUIDADO

Perigo de escaldadura devido a salpicos de água quente.

- ▶ Evite o contacto direto com a pele.

**Pré-requisito:** o ecrã inicial é exibido.

- ▶ Coloque uma chávena por baixo da saída de água quente.



- ▶ Pulse várias vezes a tecla “▶” ou “◀”, até ser exibida a página “5/5”.
  - ▶ Pulse a tecla “**Água quente**”.
- “**Água quente**”, a quantidade de água pré-ajustada corre para a chávena.
- A preparação para automaticamente. A sua ENA encontra-se pronta a funcionar.

en

fr

es

pt

## 3 Funcionamento diário

### Encher o depósito de água

A manutenção diária do aparelho e a higiene aplicada no manuseamento com leite, café e água são decisivos para um resultado de café perfeito dentro da chávina. Por isso, mude a água **diariamente**.

#### AVISO

O leite, a água mineral com gás e outros líquidos podem danificar o depósito de água ou o aparelho.

- ▶ Encha o depósito de água exclusivamente com água limpa e fria.
- ▶ Remova o depósito de água e lave-o bem com água fria.
- ▶ Encha o depósito de água com água limpa e fria e coloque-o novamente no aparelho.

### Ligar o aparelho

- ▶ Coloque um recipiente por baixo da saída combinada.



- ▶ Pulse a tecla Liga/Desliga , para ligar a ENA.  
“Bem-vindo a JURA”  
“Aparelho aquecendo”  
“Aparelho lavando”  
A lavagem para automaticamente. A sua ENA está pronta a funcionar.

### Manutenção diária

Para prolongar a vida da sua ENA e garantir que a qualidade do café seja sempre ideal, o aparelho deve ser cuidado diariamente.

- ▶ Puxe a bandeja de recolha de água para fora.



- ▶ Esvazie o depósito de borras de café e a bandeja de recolha de água. Lave ambos com água quente.
- i** Esvazie o depósito de borras de café sempre com o aparelho **ligado**. Só assim o contador de borras de café é reajustado.
- ▶ Volte a colocar o depósito de borras de café e a bandeja de recolha de água.
- ▶ Lave o depósito de água apenas com água limpa.
- ▶ Limpe o sistema de leite na saída combinada (ver Capítulo 5 “Manutenção – Limpar o sistema de leite”).
- ▶ Retire o tubo do leite e lave-o exaustivamente com água corrente.
- ▶ Desmonte e lave a saída combinada (ver Capítulo 5 “Manutenção – Desmontar e lavar a saída combinada”).
- ▶ Limpar a superfície do aparelho com um pano limpo, macio e húmido (por exemplo, pano de microfibras).

### Manutenção regular

Tome as seguintes medidas de manutenção **regularmente** ou **conforme a necessidade**:

- Por razões de higiene, recomendamos trocar regularmente o tubo do leite, bem como a saída de leite substituível (aprox. a cada 3 meses). As peças sobressalentes estão disponíveis na loja especializada. A sua ENA está equipada com o sistema de leite **HP1**.
- Limpe as paredes interiores do depósito de água, por ex., com um escovilhão. Neste

manual de instruções, poderá encontrar mais informações relativas ao depósito de água (ver Capítulo 5 “Manutenção – Descalcificar o depósito de água”).

- Nas partes superior e inferior da base para chávenas podem acumular-se resíduos de leite e de café. Nesse caso, limpe a base para chávenas.

## Desligar o aparelho

Ao desligar a ENA, o sistema é lavado automaticamente se tiver sido preparada uma especialidade de café. Em caso de preparação de leite, ser-lhe-á adicionalmente solicitado que limpe o sistema de leite.

- ▶ Coloque um recipiente por baixo da saída combinada.



- ▶ Pulse a tecla Liga/Desliga .

- i** Em caso de preparação de leite, ser-lhe-á solicitado que efetue uma limpeza do sistema de leite (“**Pretende limpar agora o sistema de leite?**”). Após 10 segundos, o processo de desligamento prossegue automaticamente.

“**Aparelho lavando**”, o sistema é lavado. O processo para automaticamente. A sua ENA está desligada.

en

fr

es

pt

## 4 Ajustes permanentes no modo de programação

### ATENÇÃO

O café, vapor e água quentes podem provocar escaldaduras. A escaldadura é uma queimadura grave.

- ▶ Proceda com bastante cuidado ao manusear líquidos quentes ou vapor.
- ▶ Antes de beber, deixe o líquido arrefecer.
- ▶ Em caso de escaldadura, lave a área afetada com água fria e consulte um médico.
- ▶ Mantenha FORA do alcance das crianças.

**i** Depois de ter instalado o JURA Smart Connect opcional na interface de serviço da sua ENA 8, pode efetuar diversos ajustes através da J.O.E.® - A sua aplicação da JURA.

Pulse durante cerca de 2 segundos a tecla “ P ”, para aceder ao modo de programação. Com as teclas multifunções poderá navegar facilmente através dos tópicos do programa e guardar os ajustes pretendidos de forma permanente. Pode efetuar os seguintes ajustes:

Tópico do programa	Sub-tópico	Descrição
“Estado de manutenção”	“Limpeza”, “Limpeza do sistema de leite”, “Descalcificação”, “Filtro” (apenas quando o filtro está colocado), “Lavagem”, “Informações de manutenção”	▶ <b>Inicie</b> neste ponto o programa de manutenção pretendido ou informe-se sobre as medidas de manutenção necessárias.
“Ajustes de produto”		▶ Selecione os seus ajustes para as especialidades de café, bem como água quente.
“Ajustes do aparelho”	“Desligar após”	▶ Ajuste o tempo após o qual pretende que a ENA desligue automaticamente.
	“Poupar energia”	▶ Ative o modo de poupança de energia.
	“Ajustes de fábrica”	▶ Coloque o aparelho no ajuste de fábrica.
	“Unidades”	▶ Selecione a unidade da quantidade de água.
	“Dureza da água”	▶ Ajuste a dureza da água utilizada.

Tópico do programa	Sub-tópico	Descrição
	“Seleção da língua”	► Selecione o seu idioma.
	“Ligar o acessório”, “Desligar os acessórios” (É exibido apenas quando a JURA Smart Connect está instalada.)	► Ligue a ENA via rádio a um aparelho complementar da JURA ou volte a desconectar a ligação.
	“Versão”	Versão do software

## Adaptar os ajustes de produto

### ATENÇÃO

O café, vapor e água quentes podem provocar escaldaduras. A escaldadura é uma queimadura grave.

- Proceda com bastante cuidado ao manusear líquidos quentes ou vapor.
- Antes de beber, deixe o líquido arrefecer.
- Em caso de escaldadura, lave a área afetada com água fria e consulte um médico.
- Mantenha FORA do alcance das crianças.

Pulse durante **cerca de 2 segundos** a tecla de um produto no ecrã inicial, para aceder à vista geral das respetivas opções de ajuste. Pode efetuar os seguintes ajustes de modo permanente:

Produto	Aroma do café	Quantidade	Outros ajustes
Ristretto, Espresso	10 níveis	Café : 0.5 oz – 2.5 oz (15 ml – 80 ml)	Temperatura (alta, normal, baixa)
Café	10 níveis	Café : 0.5 oz – 8 oz (25 ml – 240 ml)	Temperatura (alta, normal, baixa)
Cappuccino, Flat white	10 níveis	Café : 0.5 oz – 8 oz (25 ml – 240 ml) Espuma de leite: 3 s – 120 s	Temperatura (alta, normal, baixa)
Latte macchiato	10 níveis	Café : 0.5 oz – 8 oz (25 ml – 240 ml) Espuma de leite: 3 s – 120 s Pausa: 0 s – 60 s	Temperatura (alta, normal, baixa)

en

fr

es

pt

#### 4 Ajustes permanentes no modo de programação

Produto	Aroma do café	Quantidade	Outros ajustes
Expresso macchiato	10 níveis	Café: 0.5 oz – 2.5 oz (15 ml – 80 ml) Espuma de leite: 3 s – 120 s	Temperatura (alta, normal, baixa)
Expresso duplo (2 processos de fervura)	10 níveis	Café: 1 oz – 5 oz (30 ml – 160 ml)	Temperatura (alta, normal, baixa)
Porção de espuma de leite	–	Espuma de leite: 3 s – 120 s	–
Água quente	–	Água: 0.5 oz – 15 oz (25 ml – 450 ml)	Temperatura (alta, normal, baixa)

Os ajustes permanentes no modo de programação são sempre feitos da mesma maneira.

**Exemplo:** alterar o aroma de um café.

**Pré-requisito:** o ecrã inicial é exibido.

- ▶ Pulse durante **cerca de 2 segundos** a tecla “Café”, até a vista geral exibir os ajustes possíveis.  
“Café”
- ▶ Pulse a tecla “Aroma do café”.  
“Aroma do café”
- ▶ Pulse a tecla “<” ou “>” para alterar o ajuste do aroma do café.
- ▶ Pulse a tecla “Guardar”.  
O visor exibe “Guardada” por breves instantes.  
“Café”
- ▶ Pulse a tecla “Voltar” para aceder novamente ao ecrã inicial.

### Desligar automático

Poderá poupar energia através do desligar automático da sua ENA. Se a função estiver ativada, a sua ENA desliga automaticamente decorrido um período de tempo ajustado após a última operação.

O desligar automático pode ser ajustado para 15 minutos, 30 minutos ou 1-9 horas.

**Pré-requisito:** o ecrã inicial é exibido.

- ▶ Pulse durante **cerca de 2 segundos** a tecla “P”, para aceder ao modo de programação.
- ▶ Pulse a tecla “▶”.
- ▶ Pulse a tecla “Ajustes do aparelho”.
- ▶ Pulse a tecla “Desligar após”.  
“Desligar após”
- ▶ Pulse a tecla “<” ou “>” para alterar o ajuste.
- ▶ Pulse a tecla “Guardar”.  
O visor exibe “Guardada” por breves instantes.  
“Ajustes do aparelho”
- ▶ Pulse durante **cerca de 2 segundos** a tecla “Voltar”, para aceder novamente ao ecrã inicial.

### Modo de poupança de energia

No tópico do programa “Ajustes do aparelho” / “Poupar energia” poderá ajustar um modo de poupança de energia:

- “Poupar energia” / “Ativo”
  - Pouco tempo depois da última preparação, a ENA deixa de aquecer.
  - Antes da preparação de uma especialidade de café, especialidade de café com leite ou de água quente, o aparelho tem de aquecer.

- **“Poupar energia” / “Inativo”**
  - Todas as especialidades de café, especialidades de café com leite, bem como água quente, podem ser preparadas sem tempo de espera.

**Exemplo:** desativar o modo de poupança de energia.

**Pré-requisito:** o ecrã inicial é exibido.

- ▶ Pulse durante **cerca de 2 segundos** a tecla **“ P ”**, para aceder ao modo de programação.
- ▶ Pulse a tecla **“ ▶ ”**.
- ▶ Pulse a tecla **“Ajustes do aparelho”**.
- ▶ Pulse a tecla **“Poupar energia”**.  
**“Poupar energia”**
- ▶ Pulse a tecla **“Inativo”**.
- ▶ Pulse a tecla **“Guardar”**.  
O visor exibe **“Guardada”** por breves instantes.  
**“Ajustes do aparelho”**
- ▶ Pulse durante **cerca de 2 segundos** a tecla **“Voltar”**, para aceder novamente ao ecrã inicial.

## Repor os ajustes para os ajustes de fábrica

No tópico do programa **“Ajustes do aparelho” / “Ajustes de fábrica”** existe a possibilidade de repor o aparelho para o ajuste de fábrica.

**Pré-requisito:** o ecrã inicial é exibido.

- ▶ Pulse durante **cerca de 2 segundos** a tecla **“ P ”**, para aceder ao modo de programação.
- ▶ Pulse a tecla **“ ▶ ”**.
- ▶ Pulse a tecla **“Ajustes do aparelho”**.
- ▶ Pulse a tecla **“ ▶ ”**.  
**“2/5”**
- ▶ Pulse a tecla **“Ajustes de fábrica”**.  
**“Ajustes de fábrica” / “Pretende repor os ajustes de fábrica do aparelho?”**
- ▶ Pulse a tecla **“Sim”**.  
O visor exibe **“Guardada”** por breves instantes.  
A sua ENA está desligada.

## Unidade de medida da quantidade de água

No tópico do programa **“Ajustes do aparelho” / “Unidades”** pode ajustar a unidade da quantidade de água.

**Exemplo:** alterar a unidade da quantidade de água de **“ml”** para **“oz”**.

**Pré-requisito:** o ecrã inicial é exibido.

- ▶ Pulse durante **cerca de 2 segundos** a tecla **“ P ”**, para aceder ao modo de programação.
- ▶ Pulse a tecla **“ ▶ ”**.
- ▶ Pulse a tecla **“Ajustes do aparelho”**.
- ▶ Pulse a tecla **“ ▶ ”**.  
**“2/5”**
- ▶ Pulse a tecla **“Unidades”**.  
**“Unidades”**
- ▶ Pulse a tecla **“oz”**.
- ▶ Pulse a tecla **“Guardar”**.  
O visor exibe **“Guardada”** por breves instantes.  
**“Ajustes do aparelho”**
- ▶ Pulse durante **cerca de 2 segundos** a tecla **“Voltar”**, para aceder novamente ao ecrã inicial.

## Ajustar a dureza da água

Quanto mais dura for a água, maior será a frequência com a qual a ENA terá de ser descalcificada. Portanto, é importante efetuar o ajuste correto da dureza da água.

A dureza da água foi ajustada durante a primeira colocação em funcionamento. Pode alterar este ajuste a qualquer altura.

A dureza da água pode ser ajustada progressivamente entre 1 °dH e 30 °dH.

**Pré-requisito:** o ecrã inicial é exibido.

- ▶ Pulse durante **cerca de 2 segundos** a tecla **“ P ”**, para aceder ao modo de programação.
- ▶ Pulse a tecla **“ ▶ ”**.
- ▶ Pulse a tecla **“Ajustes do aparelho”**.

en

fr

es

pt

## 5 Manutenção

- ▶ Pulse várias vezes a tecla “▶”, até ser exibida a página “3/5”.
- ▶ Pulse a tecla “Dureza da água”.
- ▶ Pulse a tecla “<” ou “>” para alterar o ajuste.
- ▶ Pulse a tecla “Guardar”.  
O visor exibe “Guardada” por breves instantes.
- ▶ Pulse durante **cerca de 2 segundos** a tecla “Ajustes do aparelho”.
- ▶ Pulse durante **cerca de 2 segundos** a tecla “Voltar”, para aceder novamente ao ecrã inicial.

## Língua

Neste tópico do programa poderá ajustar o idioma da sua ENA.

**Exemplo:** alterar o idioma de “Português” para “English”.

**Pré-requisito:** o ecrã inicial é exibido.

- ▶ Pulse durante **cerca de 2 segundos** a tecla “P”, para aceder ao modo de programação.
- ▶ Pulse a tecla “▶”.
- ▶ Pulse a tecla “Ajustes do aparelho”.
- ▶ Pulse várias vezes a tecla “▶”, até ser exibida a página “3/5”.
- ▶ Pulse a tecla “Seleção da língua”.
- ▶ Pulse a tecla “English”.  
O visor exibe “Saved” por breves instantes.
- ▶ Pulse durante **cerca de 2 segundos** a tecla “Back”, para aceder novamente ao ecrã inicial.

## 5 Manutenção

### ⚠ ATENÇÃO

Utilização de produtos de manutenção prejudiciais à saúde e descarga de líquidos durante o programa de manutenção. Nocivo em caso de ingestão.  
Irritante para os olhos e pele.

- ▶ Mantenha FORA do alcance das crianças.
- ▶ Mantenha as crianças afastadas do aparelho durante a execução do programa de manutenção.
- ▶ Evite o contacto com a pele e olhos.
- ▶ Evite gerar poeiras. Não inale poeiras.
- ▶ Não coma ou beba durante a utilização.
- ▶ Conserve os produtos de manutenção longe dos alimentos e das bebidas, incluindo os alimentos para animais.
- ▶ Mantenha o depósito bem fechado e seco.  
Mantenha em local fresco.

Na sua ENA estão integrados os seguintes programas de manutenção:

- Lavar o aparelho (“Lavagem”)
- Limpar o sistema de leite (“Limpeza do sistema de leite”)
- Mudar o filtro (apenas quando o filtro está colocado)
- Limpar o aparelho (“Limpeza”)
- Descalcificar o aparelho (“Descalcificação”)

**i** Efetue a limpeza, a descalcificação ou a mudança do filtro quando solicitado.

**i** No tópico do programa “Estado de manutenção” encontrará a vista geral dos programas de manutenção. Assim que a barra estiver totalmente vermelha, a sua ENA solicita o respetivo programa de manutenção.

**i** Por razões de higiene, proceda à limpeza do sistema de leite **diariamente**, caso tenha preparado leite.

## Lavar o aparelho

O processo de lavagem pode ser ativado de modo manual a qualquer altura.



**Pré-requisito:** o ecrã inicial é exibido.

- ▶ Coloque um recipiente por baixo da saída combinada.



- ▶ Pulse durante **cerca de 2 segundos** a tecla “P”, para aceder ao modo de programação.
- ▶ Pulse a tecla “Estado de manutenção”.
- ▶ Pulse várias vezes a tecla “▶”, até ser exibida a página “3/3”.
- ▶ Pulse a tecla “Lavagem”. “Aparelho lavando”, “O sistema de leite é lavado”, pela saída combinada sai água. A lavagem para automaticamente. A sua ENA encontra-se pronta a funcionar.

## Lavagem automática do sistema de leite

O sistema de leite é **automaticamente** lavado, **15 minutos** após cada preparação do leite. Por isso, após a preparação de leite, coloque sempre um recipiente por baixo da saída combinada.

## Limpar o sistema de leite

Para que o sistema de leite na saída combinada funcione na perfeição, ele terá de ser limpo **diariamente** sempre que tenha preparado leite.

### ⚠ ATENÇÃO

Produtos de limpeza não recomendados não removem os resíduos de leite na sua totalidade. Isto pode causar o bloqueio do bocal para cappuccino e fazê-lo saltar do aparelho. Descarga de vapor quente.

- ▶ Utilize apenas produtos de limpeza do sistema de leite JURA.

### ⚠ ATENÇÃO

Produto de limpeza nocivo e irritante. Nocivo em caso de ingestão. Irritante para os olhos e pele.

- ▶ Mantenha FORA do alcance das crianças.
- ▶ Evite o contacto com a pele e olhos.
- ▶ Após o contacto com a pele, lave de imediato com água abundante. Em caso de irritação da pele, consulte um médico.
- ▶ Após contacto com os olhos, lave de imediato com água abundante e consulte um médico.
- ▶ Em caso de ingestão, lave de imediato a boca e beba água em abundância. Não induza o vômito. Consulte um médico de imediato e mostre o rótulo.

**i** O produto de limpeza do sistema de leite da JURA pode ser adquirido numa loja especializada.

**i** Para a limpeza do sistema de leite, utilize o reservatório incluído na caixa original.

**Pré-requisito:** no visor, o símbolo “Limpar o sistema de leite” (☞) é exibido.

- ▶ Pulse durante **cerca de 2 segundos** a tecla “P”, para aceder ao modo de programação.
- ▶ Pulse a tecla “Estado de manutenção”.
- ▶ Pulse a tecla “Limpeza do sistema de leite”. “Limpeza do sistema de leite”
- ▶ Pulse a tecla “Iniciar”.
- ▶ Pulse a tecla “Continuar”. “Limpador sist. de leite”
- ▶ Remova o tubo do leite do reservatório de leite ou do arrefecedor de leite.
- ▶ Coloque produto de limpeza do sistema de leite até à **marca inferior**, na parte dianteira do reservatório para limpeza do sistema de leite (assinalada com ☞).

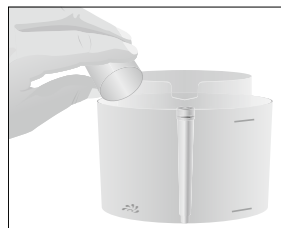

en

fr

es

pt

## 5 Manutenção

- ▶ Depois, encha com água até à **marca superior**.
- ▶ Coloque o reservatório para limpeza do sistema de leite por baixo da saída combinada.
- ▶ Ligue o tubo do leite ao reservatório para limpeza do sistema de leite.

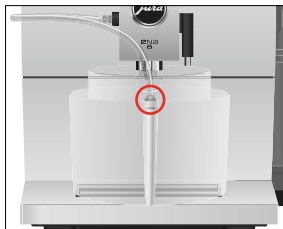

**i** Para ligar corretamente o tubo do leite ao depósito, o tubo do leite deve estar equipado com uma peça de ligação.

- ▶ Pulse a tecla “Continuar”.  
“O sistema de leite está a limpar”, a saída combinada e o tubo do leite são limpos.  
“Encher água”
- ▶ Lave abundantemente o reservatório para limpeza do sistema de leite e encha a área dianteira com água limpa até à **marca superior**.
- ▶ Coloque-o por baixo da saída combinada e conecte novamente o tubo do leite ao reservatório para limpeza do sistema de leite.
- ▶ Pulse a tecla “Continuar”.  
“O sistema de leite está a limpar”, a saída combinada e o tubo são lavados com água limpa.  
O processo para automaticamente. A sua ENA encontra-se pronta a funcionar.

### Desmontar e lavar a saída combinada

Para que a saída combinada funcione na perfeição, e por razões de higiene, ela terá de ser desmontada e lavada **diariamente** sempre que tenha preparado leite.

- ▶ Retire o tubo do leite e lave-o exaustivamente com água corrente.

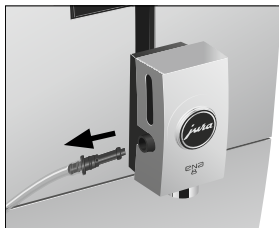

- ▶ Remova a tampa da saída combinada para a frente.



- ▶ Retire o sistema de leite da saída combinada.

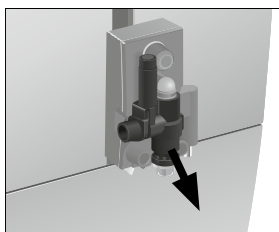

- ▶ Desmonte o sistema de leite separando as suas peças soltas.

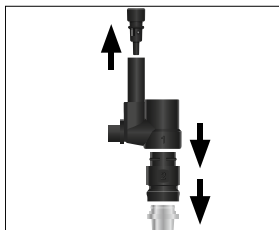

- ▶ Lave todas as peças com água corrente. Em caso de resíduos de leite muito secos, coloque primeiro as peças soltas numa solução de 8.5 oz (250 ml) de água fria e 1 tampa de dosagem do produto de limpeza do sistema de leite da JURA. Depois, lave bem as peças soltas.
- ▶ Coloque a tubuladura de sucção do ar.

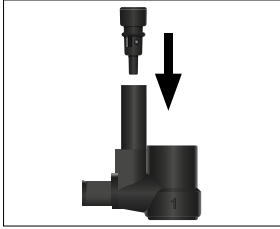

- ▶ Volte a montar o sistema de leite. Tenha em atenção a numeração das peças soltas.

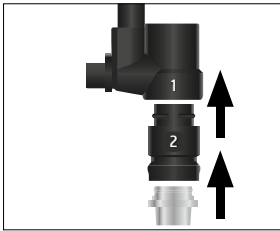

- ▶ Volte a colocar as peças soltas encaixadas na saída combinada e pressione.

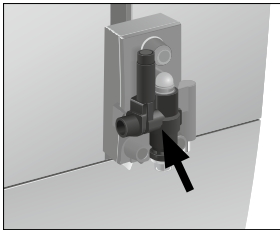

- ▶ Coloque novamente a tampa da saída combinada.



### Colocar/substituir o filtro

A sua ENA não precisará de ser descalcificada se utilizar o cartucho do filtro CLEARYL Smart / Smart mini.

- i** Assim que o cartucho do filtro estiver esgotado (conforme a dureza da água ajustada), a ENA solicita uma mudança do filtro.
- i** Os cartuchos do filtro CLEARYL Smart / Smart mini estão à venda em lojas especializadas.

**Pré-requisito:** o ecrã inicial é exibido. (Se a mudança do filtro estiver pendente, o símbolo é exibido adicionalmente.)

- ▶ Remova e esvazie o depósito de água.
- ▶ Retire o cartucho do filtro usado do depósito de água.

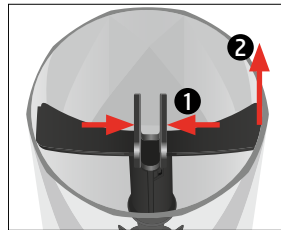

en

fr

es

pt

## 5 Manutenção

- ▶ Coloque o prolongamento para o cartucho do filtro em cima do **novo** cartucho do filtro CLEARYL Smart / Smart mini.

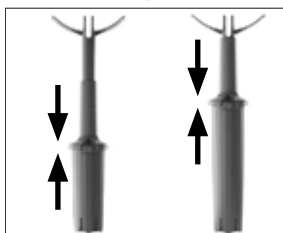

- ▶ Coloque o cartucho do filtro juntamente com o prolongamento no depósito de água.

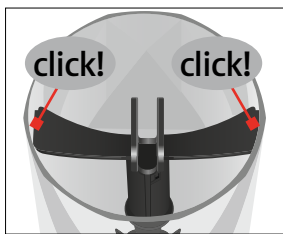

- ▶ Encha o depósito de água com água limpa e fria e coloque-o novamente no aparelho. O aparelho reconheceu automaticamente que colocou/substituiu o cartucho do filtro, agora mesmo.  
“Filtro é lavado”, o filtro é lavado. A água sai diretamente para a bandeja de recolha de água. O ecrã inicial é exibido. A sua ENA encontra-se pronta a funcionar.

### Limpar o aparelho

Após 160 preparações ou 80 lavagens iniciais, a ENA solicita uma limpeza.

#### ⚠ ATENÇÃO

Produtos de limpeza não recomendados (p. ex. líquido) podem conter substâncias que danificam o aparelho ou deixam resíduos.

- ▶ Utilize apenas pastilhas de limpeza originais da JURA. São especialmente concebidas para o seu aparelho.

#### ⚠ ATENÇÃO

Produto de limpeza nocivo e irritante. Nocivo em caso de ingestão. Irritante para os olhos e pele.

- ▶ Mantenha FORA do alcance das crianças.
- ▶ Evite o contacto com a pele e olhos.
- ▶ Evite gerar poeiras. Não inale poeiras.
- ▶ Após o contacto com a pele, lave de imediato com água abundante. Em caso de irritação da pele, consulte um médico.
- ▶ Após contacto com os olhos, lave de imediato com água abundante e consulte um médico.
- ▶ Em caso de ingestão, lave de imediato a boca e beba água em abundância. Não induza o vómito. Consulte um médico de imediato e mostre o rótulo.

- i** O programa de limpeza dura aproximadamente 20 minutos.
- i** Não interrompa o programa de limpeza. Isso prejudicaria a qualidade da limpeza.
- i** As pastilhas de limpeza da JURA estão à venda em lojas especializadas.

**Pré-requisito:** no visor, o símbolo “Limpar o aparelho” (☞) é exibido.

- ▶ Pulse durante **cerca de 2 segundos** a tecla “P”, para aceder ao modo de programação.
- ▶ Pulse a tecla “Estado de manutenção”.
- ▶ Pulse a tecla “Limpeza”.
- ▶ Pulse a tecla “Iniciar”.
- ▶ Pulse a tecla “Continuar”.
- ▶ Esvazie a bandeja de recolha de água e o depósito de borras de café e volte a colocar os mesmos.
- ▶ “Limpeza”

- ▶ Coloque um recipiente por baixo da saída combinada.



- ▶ Pulse a tecla “Continuar”.  
“Aparelho limpando”, pela saída combinada sai água.  
O processo é interrompido, “Adicionar pastilha”.
- ▶ Abra o recipiente para café moído.
- ▶ Coloque uma pastilha de limpeza da JURA no recipiente para café moído.

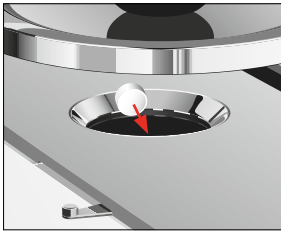

- ▶ Feche o recipiente para café moído.  
“Limpeza”
- ▶ Pulse a tecla “Continuar”.  
“Aparelho limpando”, pela saída combinada sai várias vezes água.  
O processo para automaticamente.  
“Esvaziar depósito de borras de café”
- ▶ Esvazie a bandeja de recolha de água e o depósito de borras de café e volte a colocar os mesmos.  
A sua ENA encontra-se pronta a funcionar.

## Descalcificar o aparelho

Como consequência normal da sua utilização, ocorre o depósito de sedimentos de calcário na máquina. A ENA solicitará automaticamente uma

descalcificação. A calcificação depende do grau de dureza da água utilizada.

- i** Não há solicitação para a descalcificação se utilizar um cartucho do filtro CLEARYL Smart / Smart mini.

### ⚠ ATENÇÃO

Agentes descalcificadores não recomendados (p. ex. vinagre) podem conter substâncias que danifiquem o aparelho ou deixem resíduos.

- ▶ Utilize apenas pastilhas anticalcário originais da JURA. São especialmente concebidas para o seu aparelho.

### ⚠ ATENÇÃO

Agente de descalcificação nocivo e irritante. Nocivo em caso de ingestão. Irritante para os olhos e pele.

- ▶ Mantenha FORA do alcance das crianças.
- ▶ Evite o contacto com a pele e olhos.
- ▶ Evite gerar poeiras. Não inale poeiras.
- ▶ Após o contacto com a pele, lave de imediato com água abundante. Em caso de irritação da pele, consulte um médico.
- ▶ Após contacto com os olhos, lave de imediato com água abundante. Retire lentes de contacto. Consulte um médico.
- ▶ Em caso de ingestão, lave de imediato a boca e beba água em abundância. Não induza o vômito. Consulte um médico de imediato e mostre o rótulo.

### AVISO

Perigo de danos no aparelho se o processo de descalcificação for interrompido.

- ▶ Efetue o programa de descalcificação até ao fim.

- i** O programa de descalcificação dura aproximadamente 40 minutos.
- i** As pastilhas anticalcário da JURA estão à venda em lojas especializadas.
- i** Existe risco de danos em superfícies delicadas (p. ex. mármore) devido ao contacto com o agente descalcificador. Remova imediatamente os salpicos que atinjam tais superfícies.

en

fr

es

pt

## 5 Manutenção

**Pré-requisito:** no visor, o símbolo “Descalcificar o aparelho” (☞) é exibido.

- ▶ Pulse durante **cerca de 2 segundos** a tecla “P”, para aceder ao modo de programação.
- ▶ Pulse a tecla “Estado de manutenção”.
- ▶ Pulse a tecla “▶”.
- ▶ “2/3”
- ▶ Pulse a tecla “Descalcificação”.
- ▶ “Descalcificação”
- ▶ Pulse a tecla “Iniciar”.
- ▶ Pulse a tecla “Continuar”.
- ▶ “Esvaziar bandeja de recolha de água”
- ▶ Esvazie a bandeja de recolha de água e o depósito de borras de café e volte a colocar os mesmos.
- ▶ “Colocar no tanque”
- ▶ Remova e esvazie o depósito de água.
- ▶ Dissolva 3 pastilhas anticalcário da JURA num recipiente com 17 oz (500 ml) de água. O procedimento pode durar alguns minutos.

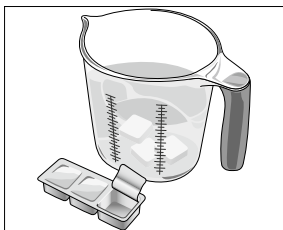

- ▶ Despeje a solução no depósito de água **vazio** e coloque-o novamente.
- ▶ Coloque um recipiente por baixo da saída de água quente.



- ▶ Pulse a tecla “Continuar”.
- ▶ “Aparelho descalcificando”, sai água várias vezes pela saída combinada e pela saída de água quente.

O processo é interrompido, “Esvaziar bandeja de recolha de água”.

- ▶ Esvazie a bandeja de recolha de água e o depósito de borras de café e volte a colocar os mesmos.
- ▶ “Por favor, encha o depósito de água” / “Encher o depósito de água”
- ▶ Esvazie o recipiente e coloque-o por baixo da saída de água quente e da saída combinada.
- ▶ Remova o depósito de água e lave-o bem.
- ▶ Encha o depósito de água com água limpa e fria e coloque-o novamente no aparelho.
- ▶ Pulse a tecla “Continuar”.
- ▶ “Aparelho descalcificando”, o processo de descalcificação continua, pela saída combinada e pela saída de água quente sai água.
- ▶ “Esvaziar bandeja de recolha de água”
- ▶ Esvazie a bandeja de recolha de água e o depósito de borras de café e volte a colocar os mesmos.
- ▶ A sua ENA encontra-se pronta a funcionar.

**i** No caso de uma interrupção imprevista do processo de descalcificação, lave bem o depósito de água.

### Descalcificar o depósito de água

Podem ocorrer incrustações de calcário no depósito de água. Para garantir um funcionamento impecável, descalcifique regularmente o depósito de água.

- ▶ Remova o depósito de água.
- ▶ Se utilizar um cartucho do filtro CLEARYL Smart / Smart mini, remova-o.
- ▶ Dissolva 3 pastilhas anticalcário da JURA no depósito de água completamente cheio.
- ▶ Deixe ficar o depósito de água com a solução de descalcificação durante várias horas (por ex., durante a noite).
- ▶ Esvazie o depósito de água e lave-o bem.
- ▶ Se utilizar um cartucho do filtro CLEARYL Smart / Smart mini, volte a colocá-lo.
- ▶ Encha o depósito de água com água limpa e fria e coloque-o novamente no aparelho.



## Limpar o depósito de grãos

Os grãos de café podem apresentar uma leve camada de gordura que se fixa nas paredes do depósito de grãos. Estes resíduos podem influenciar negativamente o resultado do café. Por isso, limpe regularmente o depósito de grãos.

**Pré-requisito:** no visor é exibido “Encher o depósito de grãos”.

- ▶ Desligue o aparelho com a tecla Liga/Desliga .
- ▶ Remova a tampa protetora do aroma.
- ▶ Limpe o depósito de grãos com um pano seco e macio.
- ▶ Coloque grãos de café no depósito de grãos e feche a tampa protetora do aroma.

## 6 Mensagens no visor

Mensagem	Causa/Consequência	Medida
“Encher o depósito de água”	O depósito de água está vazio. Não é possível realizar uma preparação.	▶ Encha o depósito de água (ver Capítulo 3 “Funcionamento diário – Encher o depósito de água”).
“Esvaziar depósito de borras de café”	O depósito de borras de café está cheio. Não é possível realizar uma preparação.	▶ Esvazie o depósito de borras de café e a bandeja de recolha de água (ver Capítulo 3 “Funcionamento diário – Manutenção diária”).
“Falta a bandeja de recolha de água”	A bandeja de recolha de água não está colocada corretamente ou não está colocada. Não é possível realizar uma preparação.	▶ Coloque a bandeja de recolha de água.
“Encher o depósito de grãos”	O depósito de grãos está vazio. Não é possível preparar especialidades de café, mas é possível preparar água quente ou leite.	▶ Encha o depósito de grãos (ver Capítulo 1 “Preparação e colocação em funcionamento – Encher o depósito de grãos”).
No visor, o símbolo “Mudar o filtro”  é exibido a vermelho.	A ação do cartucho do filtro está esgotada.	▶ Substitua o cartucho do filtro CLEARYL Smart / Smart mini (ver Capítulo 5 “Manutenção – Colocar/substituir o filtro”).
No visor, o símbolo “Limpar o aparelho”  é exibido.	A ENA solicita uma limpeza.	▶ Realize a limpeza (ver Capítulo 5 “Manutenção – Limpar o aparelho”).

en

fr

es

pt

Mensagem	Causa/Consequência	Medida
No visor, o símbolo “Descalcificar o aparelho” (☼) é exibido.	A ENA solicita uma descalcificação.	► Realize a descalcificação (ver Capítulo 5 “Manutenção – Descalcificar o aparelho”).
No visor, o símbolo “Limpar o sistema de leite” (☼) é exibido.	A ENA solicita uma limpeza do sistema de leite.	► Realize uma limpeza do sistema de leite (ver Capítulo 5 “Manutenção – Limpar o sistema de leite”).
“Demasiado quente”	O sistema está quente demais para iniciar um programa de manutenção.	► Aguarde alguns minutos até o sistema ter arrefecido ou prepare uma especialidade de café ou água quente.

## 7 Eliminação de falhas

Problema	Causa/Consequência	Medida
É produzida muito pouca espuma ao espumar leite ou salpica leite da saída combinada.	A saída combinada está suja.	<ul style="list-style-type: none"> <li>► Limpe o sistema de leite na saída combinada (ver Capítulo 5 “Manutenção – Limpar o sistema de leite”).</li> <li>► Desmonte e lave a saída combinada (ver Capítulo 5 “Manutenção – Desmontar e lavar a saída combinada”).</li> </ul>
Durante a preparação de café, o café corre apenas gota a gota.	O café ou o café em pó foi moído demasiado fino e entope o sistema. A dureza da água pode não ter sido ajustada corretamente.	<ul style="list-style-type: none"> <li>► Ajuste o moinho para um grau de moagem mais grosso ou utilize um café moído mais grosso (ver Capítulo 2 “Preparação – Ajustar o moinho”).</li> <li>► Realize a descalcificação (ver Capítulo 5 “Manutenção – Descalcificar o aparelho”).</li> </ul>
“Encher o depósito de água” não é exibido, apesar de o depósito de água estar vazio.	O depósito de água tem muito cálcio.	► Descalcifique o depósito de água (ver Capítulo 5 “Manutenção – Descalcificar o depósito de água”).
O moinho faz ruídos altos.	No moinho existem corpos estranhos.	► Contacte o serviço pós-venda no seu país (ver Capítulo 11 “Endereços da JURA / Notas legais”).
“ERROR 2” ou “ERROR 5” são exibidos.	Se o aparelho tiver sido colocado ao frio durante algum tempo, o aquecimento pode ficar bloqueado por motivos de segurança.	► Aqueça o aparelho à temperatura ambiente.
São exibidas outras mensagens “ERROR”.	–	► Desligue a ENA com a tecla Liga/Desliga ☼. Contacte o serviço pós-venda no seu país (ver Capítulo 11 “Endereços da JURA / Notas legais”).



- i** Caso não consiga eliminar as falhas, entre em contacto com o serviço pós-venda no seu país (ver Capítulo 11 “Endereços da JURA / Notas legais”).

## 8 Transporte e eliminação ecológica

### Transportar / esvaziar o sistema

Guarde a embalagem da ENA. Ela serve como proteção para o transporte da máquina.

Para proteger a ENA da geada durante o transporte, o sistema tem de ser esvaziado.

**Pré-requisito:** o ecrã inicial é exibido.

- ▶ Remova o tubo do leite da saída combinada.
- ▶ Coloque um recipiente por baixo da saída de água quente.



- ▶ Pulse várias vezes a tecla “▶” ou “◀”, até ser exibida a página “5/5”.
- ▶ Pulse a tecla “Água quente”. “Água quente”, sai água quente pela saída de água quente.
- ▶ Remova e esvazie o depósito de água. Sai água da saída de água quente até o sistema ficar vazio. “Encher o depósito de água”
- ▶ Pulse a tecla Liga/Desliga . A sua ENA está desligada.

### Eliminação

Por favor, elimine os aparelhos velhos de forma ecológica.



## 9 Dados técnicos

Tensão	120 V ~, 60 Hz
Potência	1450 W
Marcação de conformidade	
Pressão da bomba	estática máx. 15 bar
Capacidade do depósito de água (sem filtro)	37.2 oz (1.1 l)
Capacidade do depósito de grãos	4.4 oz (125 g)
Capacidade do depósito de borras de café	aprox. 10 porções
Comprimento do cabo	aprox. 47 in. (1,2 m)
Peso	Ref. 15283: aprox. 24 lb (10.9 kg) Ref. 15281/15282/15284: aprox. 20.7 lb (9.4 kg)
Dimensões (L × A × P)	10.7 × 12.7 × 17.5 in. (27.1 × 32.3 × 44.5 cm)
Sistema de leite	HP1

en

fr

es

pt

## 10 Índice remissivo

### A

- Adaptar os ajustes de produto 125
- Água quente 121
- Ajustes
  - Ajustes permanentes no modo de programação 124
- Ajustes de fábrica
  - Repor os ajustes para os ajustes de fábrica 127
- Ajustes de produto
  - Adaptar 125
- Ajustes permanentes no modo de programação 124
- Aparelho
  - Descalcificar 133
  - Desligar 123
  - Instalar 116
  - Lavar 128
  - Ligar 122
  - Limpar 132
  - Manutenção diária 122
  - Manutenção regular 122
- Assistência
  - Manutenção diária 122
  - Manutenção regular 122

### B

- Bandeja de recolha de água 114
  - Complemento 114
- Base para chávenas 114
- Bluetooth 118

### C

- Cabo de ligação 114
- Café 119
- Café com leite 119
- Café granulado
  - Café moído 120
- Café moído 120
  - Colher de dosagem para café moído 115
  - Recipiente para café moído 115
- Cappuccino 119
- Cartucho do filtro CLEARLYL Smart mini
  - Colocar 131
  - Substituir 131
- Colher de dosagem para café moído 115

- Complemento para a bandeja de recolha de água 114
- Contactos 140

### D

- Dados técnicos 137
  - Sistema de leite 137
- Depósito de água 114
  - Descalcificar 134
  - Encher 122
- Depósito de borras de café 114
- Depósito de grãos
  - Depósito de grãos com tampa protetora do aroma 115
  - Encher 116
  - Limpar 135
- Descalcificar
  - Aparelho 133
- Descalcificar
  - Depósito de água 134
- Descrição dos símbolos 109
- Desligar 123
- Desligar automático 126
- Dureza da água
  - Ajustar a dureza da água 127
  - Medir a dureza da água 116

### E

- Eliminação de falhas 136
- Eliminação ecológica 137
- Encher
  - Depósito de água 122
  - Depósito de grãos 116
- Endereços 140
- Esvaziar o sistema 137
- Expresso 119
- Expresso duplo 119

### F

- Filtro
  - Colocar 131
  - Substituir 131
- Flat white 119
- Funil de enchimento
  - Funil de enchimento para café em pó 115

### G

- Grau de moagem
  - Disco de moagem 115, 121

- H**  
Hotline 140
- I**  
Indicações importantes  
  Segurança 110  
Instalar  
  Instalar o aparelho 116  
Interface de serviço 115  
Internet 116
- J**  
JURA  
  Contactos 140  
  Internet 116
- L**  
Latte macchiato 119  
Lavagem do sistema de leite 129  
Lavar  
  Aparelho 128  
Leite  
  Conectar o tubo do leite 118  
Ligar 122  
Ligar aparelho complementar 118  
Limpar  
  Aparelho 132  
  Depósito de grãos 135  
Limpeza do bocal para Cappuccino  
  Limpar o sistema de leite 129  
Língua 128
- M**  
Manutenção 128  
  Manutenção diária 122  
  Manutenção regular 122  
Manutenção diária 122  
Manutenção regular 122  
Mensagens no visor 135  
Modo de poupança de energia 126  
Modo de programação 124  
  Ajustar a dureza da água 127  
  Desligar automático 126  
  Língua 128  
  Modo de poupança de energia 126  
  Repor os ajustes para os ajustes de fábrica 127  
  Unidade de medida da quantidade de água 127  
Moinho  
  Ajustar o moinho 121
- P**  
Página 116  
Página de Internet 116  
Preparação 119  
  Água quente 121  
  Café 119  
  Café moído 120  
  Cappuccino 119  
  Expresso 119  
  Expresso duplo 119  
  Expresso macchiato 119  
  Flat white 119  
  Latte macchiato 119  
  Ristretto 119  
Primeira colocação em funcionamento 117
- R**  
Recipiente para café moído  
  Recipiente para café moído 115  
Ristretto 119
- S**  
Saída  
  Saída combinada com altura ajustável 114  
  Saída de água quente 114  
Saída combinada  
  Desmontar e lavar 130  
  Saída combinada com altura ajustável 114  
Saída de água quente 114  
Segurança  
  Indicações importantes 110  
Serviço pós-venda 140  
Sistema de leite 137  
  Limpar 129  
Smart Connect 115
- T**  
Tampa protetora do aroma  
  Depósito de grãos com tampa protetora do aroma 115  
Tecla  
  Tecla Liga/Desliga 115  
Telefone 140  
Transporte 137
- U**  
Unidade de medida da quantidade de água 127
- V**  
Visor 114  
  Visor, mensagens 135

en

fr

es

pt

## 11 Endereços da JURA / Notas legais

## 11 Endereços da JURA / Notas legais

### Sede

JURA Elektroapparate AG  
Kaffeeweltstrasse 10  
CH-4626 Niederbuchsiten  
Suíça

	USA: JURA Inc.	Canadá: FAEMA
Atendimento ao cliente		
Telefone	1-800-220-5701	1-(855)-544-8600
E-Mail	info@us.jura.com	info@juracanada.ca
Horário de funcionamento (EST)	Mon – Thu 9 am – 9 pm Fri 9 am – 8 pm Sat 9 am – 5 pm	
Endereço do distribuidor	20 Craig Road Montvale, NJ 07645	115 Matheson Boulevard East Mississauga, Ontario, L4Z 1X8
Telefone	001 (201) 767-3999	1-(905)-501-8600
Fax	001 (201) 767-9684	
Internet	www.us.jura.com	www.ca.jura.com

@ Outros dados de contacto para o seu país podem ser consultados online em **www.jura.com**.

### Alterações técnicas

Reservados os direitos de alterações técnicas. As ilustrações utilizadas neste manual de instruções são estilizadas e não mostram as cores originais do aparelho. A sua ENA pode apresentar detalhes diferentes.

### Feedback

A sua opinião é importante! Utilize o acesso de contacto na página [www.jura.com](http://www.jura.com).

### Copyright

O manual de instruções contém informações protegidas por direitos de autor. As fotocópias ou traduções para outra língua não são admissíveis sem a autorização prévia por escrito pela JURA Elektroapparate AG.