

 **RANCILIO**

coffeeing the World



CLASSE 9

User Manual
Bedienungsanleitung
Mode d'emploi

Manuale d'uso
Manual de instrucciones
Manual do utilizador

Structure

Gliederung

Structure

Struttura

Estructura

Estrutura

Original instructions – Use and maintenance

Original Bedienungsanleitung – Gebrauch und Instandhaltung

Instructions originales – Emploi et entretien 3

Istruzioni originali – Uso e manutenzione

Instrucciones originales – Uso y manutención

Manual de instruções originais – Utilização e manutenção 45

Diagrams, legal information

Schemata, Gesetzliche Hinweise

Diagrammes, mentions légales

Schemi, informazioni legali

Diagramas, información legal

Diagramas, informação jurídica 87

Dear customer

Verehrte Kundin, verehrter Kunde

Chère cliente, cher client

First of all, we thank you for choosing RANCILIO.

We are confident that the product you have purchased will meet all your expectations. The coffee machine you are about to use is the outcome of extensive research and development.

It is the most efficient, user-friendly and well designed machine of its kind.

This manual outlines the correct use and maintenance and will help you to get the best results from your machine. We hope you will find our explanations clear and we may continue to earn your business in the future.

The machines in the CLASSE 9 series have been designed to prepare espresso and other hot beverages for professional use.

Wir danken Ihnen, dass Sie sich für RANCILIO entschieden haben.

Wir sind überzeugt, dass das Produkt, das Sie erworben haben, alle Ihre Erwartungen erfüllen wird. Diese Kaffeemaschine ist das Ergebnis sorgfältiger Forschung und Entwicklung. Wir legen besonderen Wert auf Leistungsfähigkeit, Benutzerfreundlichkeit und Design.

Die Bedienungsanleitung wird Ihnen helfen Ihre Kaffeemaschine ordnungsgemäss zu bedienen, zu verstehen und das beste Ergebnis zu erzielen.

Wir hoffen, unsere Erklärungen sind klar und verständlich und wir dürfen Sie auch in Zukunft zu unseren geschätzten Kunden zählen.

Die Maschinen der Serie CLASSE 9 sind speziell zur Zubereitung von Kaffee und warmen Getränken im professionellen Gebrauch entwickelt.

Tout d'abord merci d'avoir choisi RANCILIO.

Nous avons l'assurance que le produit que vous venez d'acheter vous donnera entière satisfaction, tout comme tous nos autres produits sont conçus pour le faire. Le produit que vous allez utiliser est l'aboutissement de minutieux travaux de recherche et d'essais.

RANCILIO garantit que l'équipement fourni offre une fonctionnalité, une sécurité et une satisfaction maximales par rapport aux produits actuellement sur le marché, à la fois en termes de design et de performances.

Ce livret d'instructions qui explique comment utiliser et entretenir correctement votre produit vous aidera à obtenir les meilleurs résultats d'utilisation possibles. Nous espérons que nos explications sont faciles à comprendre et que vous resterez l'un de nos fidèles clients à l'avenir.

Les machines de la série CLASSE 9 ont été conçues pour préparer des cafés espresso et d'autres boissons chaudes à usage professionnel.

Content

Inhalt

Sommaire

Barista

Bediener

Opérateur

Dear customer <i>Verehrte Kundin, verehrter Kunde</i> <i>Chère cliente, cher client</i>	3
Overview <i>Übersicht</i> <i>Vue d'ensemble</i>	6
Switch ON/Off <i>Ein-/Ausschalten</i> <i>Mise en marche/arrêt</i>	8
Use <i>Gebrauch</i> <i>Utilisation</i>	9
Daily cleaning <i>Tägliche Reinigung</i> <i>Nettoyage quotidien</i>	14
Cleaning the filter <i>Filter reinigen</i> <i>Nettoyer le filtre</i>	15
Automatic cleaning of the groups <i>Automatische Reinigung der Brühgruppen</i> <i>Nettoyage automatique des groupes d'infusion</i>	16
Adjusting the dose (Model USB) <i>Dosierung einstellen (Modell USB)</i> <i>Régler le dosage (Modèle USB)</i>	18
Adjusting the quantity of hot water (Model USB) <i>Dosierung Heisswasser einstellen (Modell USB)</i> <i>Nettoyage automatique des groupes d'infusion (Modèle USB)</i>	20
Stop using the machine <i>Maschine ausser Betrieb setzen</i> <i>Cesser d'utiliser la machine</i>	21

General

Allgemeines
Généralités

Barista settings (Model USB) <i>Einstellungen für Barista (Modell USB)</i> <i>Réglages pour Barista (Modèle USB)</i>	22
What if.. <i>Was tun wenn...</i> <i>Que faire si</i>	25
Set up the machine <i>Aufstellen der Maschine</i> <i>Installer la machine</i>	26
First start up <i>Erste Inbetriebnahme</i> <i>Première mise en service</i>	27
Empty the boiler <i>Boiler leeren</i> <i>Vider la chaudière</i>	29
Basic settings (Model USB) <i>Grundeinstellungen (Modell USB)</i> <i>Réglages de base (Modèle USB)</i>	30
List of errors (Model USB) <i>Fehlermeldungen (Modell USB)</i> <i>Liste d'erreurs (Modèle USB)</i>	35
Technical data <i>Technische Daten</i> <i>Caractéristiques techniques</i>	38
Safety instructions <i>Sicherheitshinweise</i> <i>Consignes de sécurité</i>	40
Specific safety instructions / Water renewal / Water hardness <i>Spezifische Sicherheitshinweise / Wasseraustausch / Wasserhärte</i> <i>Consignes de sécurité spécifique / Remplacer l'eau / Dureté de l'eau</i>	42

Overview

Übersicht

Vue d'ensemble

Hot water button(s)
Taste(n) Heisswasser
Bouton d'eau chaude

You-Steam *

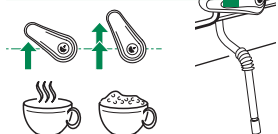

iSteam *

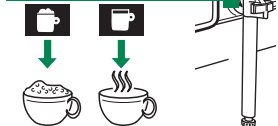

Manometer boiler
Manometer Boiler
Manomètre de la chaudière

Manometer pump
Manometer Pumpe
Manomètre de la pompe

Hot water spout
Heisswasserauslauf
Sortie d'eau chaude

Water level indicator
Niveauanzeige
Indicateur du niveau d'eau

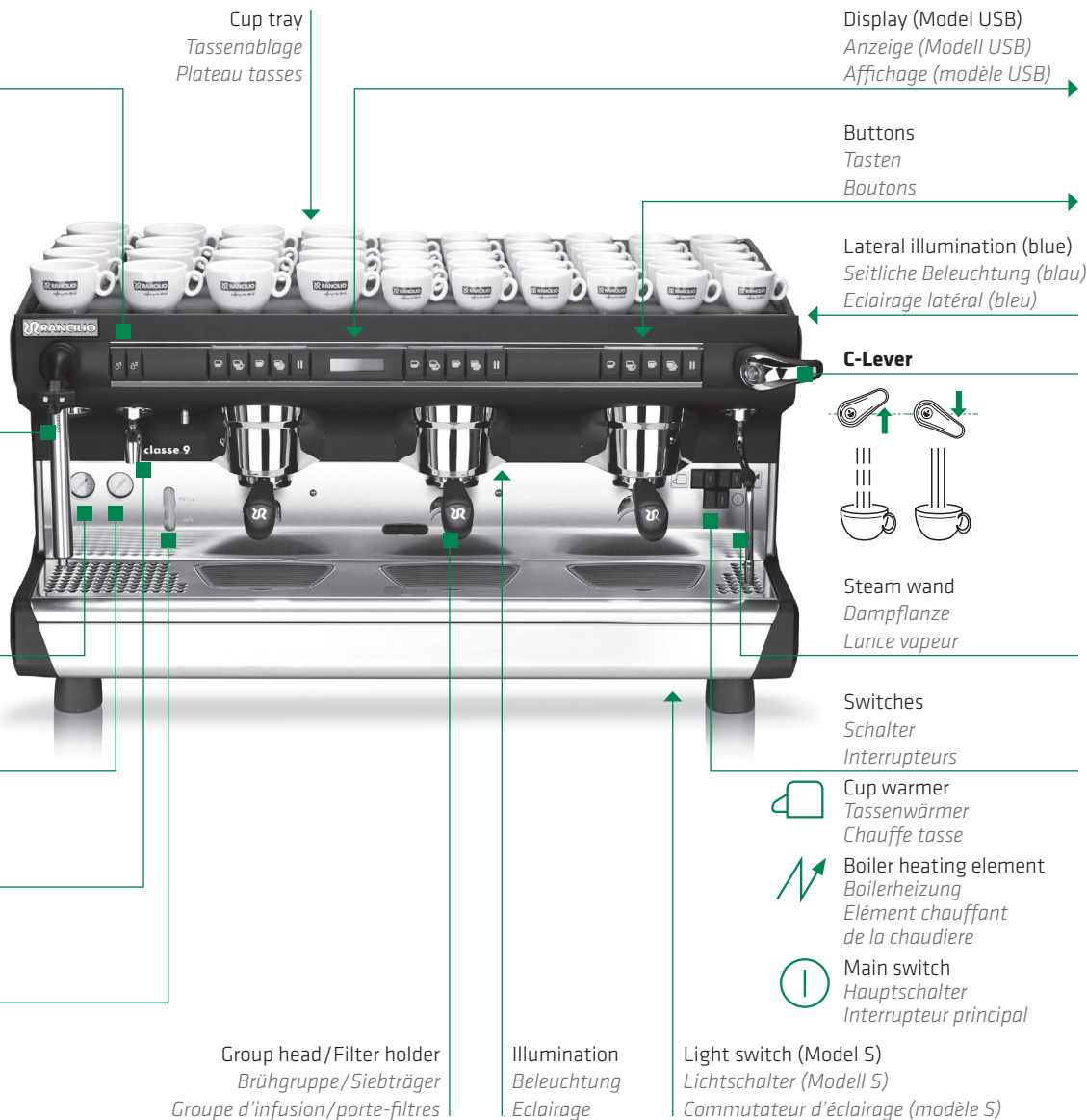

* optional
optional
optionnel

Buttons and Display (Model USB)

Tasten und Anzeige (Modell USB)

Boutons et affichages (Modèle USB)



Keyboard mode I <i>Tastenmodus I</i> <i>Mode clavier I</i>	1 Espresso <i>1 Espresso</i> <i>1 Espresso</i>	2 Espresso <i>2 Espresso</i> <i>2 Espresso</i>	1 Coffee <i>1 Kaffee</i> <i>1 Café</i>	2 Coffees <i>2 Kaffees</i> <i>2 Cafés</i>	Start/Stop dispensing <i>Start/Stopp Brühung</i> <i>Commencer/arrêter le dosage</i>
Keyboard mode II <i>Tastenmodus II</i> <i>Mode clavier II</i>	2 cups <i>2 Tassen</i> <i>2 Tasses</i>	Ristretto <i>Ristretto</i> <i>Ristretto</i>	Espresso <i>Espresso</i> <i>Espresso</i>	Coffee <i>Kaffee</i> <i>Café</i>	Start/Stop dispensing <i>Start/Stopp Brühung</i> <i>Commencer/arrêter le dosage</i>

Buttons (Model S)

Tasten (Modell S)

Boutons (Modèle S)



Start/Stop dispensing
Start/Stopp Brühung
Commencer/arrêter le dosage



23:59 Please select	Normal <i>Normal</i> <i>Normal</i>	red <i>rot</i> <i>rouge</i>	Warning <i>Warnung</i> <i>Mise en garde</i>
☐ ₁ 28	During preparation <i>Zubereitung läuft</i> <i>Préparation en cours</i>	green <i>grün</i> <i>vert</i>	Preparation ready <i>Zubereitung fertig</i> <i>Préparation prête</i>
☕ 65°C	iSteam <i>iSteam</i> <i>iSteam</i>	blue <i>blau</i> <i>bleu</i>	Ready <i>Bereit</i> <i>Prêt</i>
🔥 MAX	Hot water (tea) <i>Heisswasser (Tee)</i> <i>Eau chaude (thé)</i>	blue blinking <i>blau blinkend</i> <i>bleu clignotant</i>	Preparation <i>Zubereitung</i> <i>Préparation</i>

Switch ON/OFF

Ein-/Ausschalten

Mise en marche/arrêt

Switch ON

Einschalten

Mise en marche

Hold button **D** of the left group for 5 sec. to switch machine to stand-by. Wake up machine by pressing any button (Model USB).

Taste **D** der linken Brühgruppe für ca. 5 Sek. drücken um Maschine in Standby zu schalten. Wiedereinschalten mit beliebiger Taste (Modell USB).

Tenir poussé le bouton **D** du groupe à gauche x 5 sec. pour mettre la machine en Stand By. Pour rallumer la machine pousser un bouton quelconque.

1

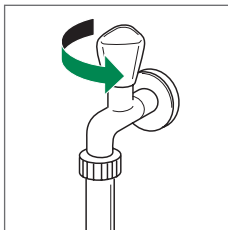

Open water tap

Wasserhahn öffnen

Ouvrir le robinet d'eau

1

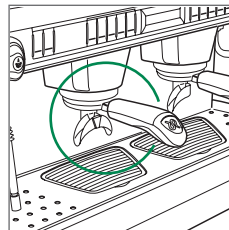

Remove filter holder, knock it out and lock it again

Siebträger entfernen, ausklopfen und wieder einsetzen

Retirer le porte-filtres, le secouer et le bloquer de nouveau

! Do not damage the filter

! Filter nicht beschädigen

! Ne pas endommager le filtre

2

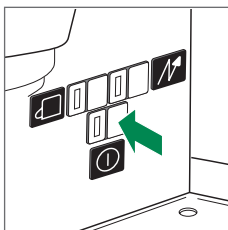

Switch on main switch

Hauptschalter einschalten

Actionner l'interrupteur de mise en marche

! Wait until boiler is filled up

! Warten bis der Boiler gefüllt ist

! Attendre que la chaudière soit remplie

2

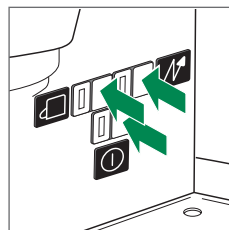

Switch off cup warmer, boiler heating element and main switch

Tassenwärmer, Boilerheizung und Hauptschalter ausschalten

Débrancher le chauffe-tasses, l'élément chauffant de la chaudière et l'interrupteur principal

3

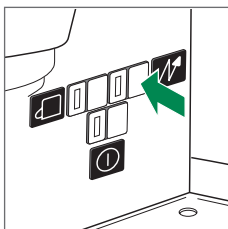

Switch on boiler heating element

Boilerheizung einschalten

Brancher l'élément chauffant de la chaudière

! Cup warmer as required

! Tassenwärmer nach Bedarf

! Chauffe-tasses, si besoin

3

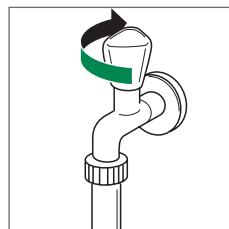

Close water tap

Wasserhahn schliessen

Fermer le robinet d'eau

! Clean the machine

! Maschine reinigen

! Nettoyer la machine

Use

Gebrauch Utilisation

Preparing coffee

Zubereitung von Kaffee

Préparation de boissons au café

! **Water renewal:** see note on page 43

! **Wasseraustausch:** Hinweis auf Seite 43 beachten

Renouvellement d'eau: voir page 43

! **Warning:** Hot surface

! **Achtung:** Heisse Oberflächen

Attention : surfaces brûlantes

1

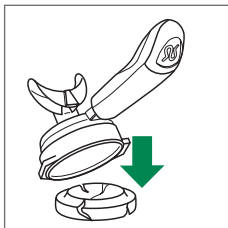

Remove filter holder and knock it out

Siebträger entfernen und ausklopfen

Retirer le porte-filtres et le secouer

! Do not damage the filter

! Filtersieb nicht beschädigen

Ne pas endommager le filtre

2

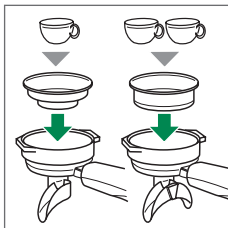

Use a filter for 1 or 2 coffees as required

Nach Bedarf Filtersieb für 1 oder 2 Kaffees verwenden

Selon les besoins, utiliser un filtre pour 1 ou 2 cafés

3

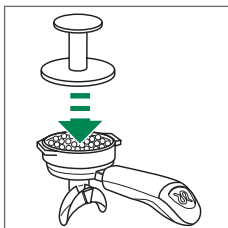

Fill with coffee powder and tamp

Kaffeepulver einfüllen und pressen

Remplir de café moulu et tasser

! Remove leftovers from rim of the filter

! Pulverreste vom Filterrand entfernen

Retirer les résidus présents sur le bord du filtre

4

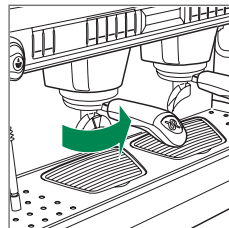

Lock the filter holder into the group head

Siebträger in Brühgruppe einsetzen

Bloquer le porte-filtres dans le groupe d'infusion

5

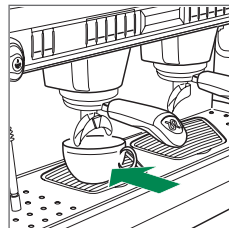

Put cup(s) under coffee outlet

Tasse(n) unter Kaffeeauslauf stellen

Placer une tasse sous l'écoulement du café

6

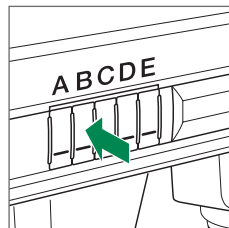

Start preparation

Zubereitung starten

Commencer la préparation

! **Model S:** Stop preparation manually

! **Modell S:** Zubereitung manuell stoppen

! **Modèle S:** arrêter la préparation manuellement

Use

Gebrauch Utilisation

Preparing hot water (tea)

Zubereitung von Heisswasser (Tee)

Préparation d'eau chaude (thé)

- * Model S: only 1 hot water button available
Modell S: nur 1 Taste Heisswasser verfügbar
Modèle S : 1 seul bouton d'eau chaude disponible

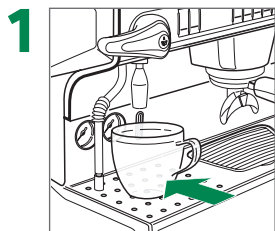

Put cup under hot water spout
Tasse unter Heisswasserauslauf stellen
Placer une tasse sous l'écoulement
d'eau chaude

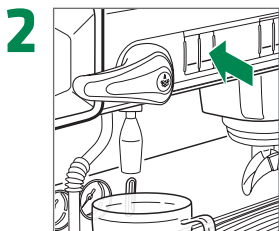

Press the requested hot water button*
Gewünschte Taste Heisswasser drücken*
Appuyer sur le bouton d'eau chaude
souhaitée*

Temp. 1
Temp. 1
Temp. 1

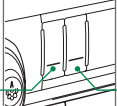

Temp. 2
Temp. 2
Temp. 2

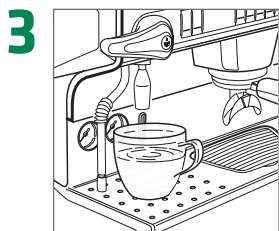

Wait for end of preparation
Ende der Zubereitung abwarten
Attendre la fin de la préparation

- ! Model S: Stop preparation manually
Modell S: Zubereitung manuell stoppen
Modèle S: arrêter la préparation
manuellement

Preparing a large volume of hot water (Model USB)

Grosse Mengen Heisswasser zubereiten (Modell USB)

Préparation d'une grande quantité d'eau chaude (Modèle USB)

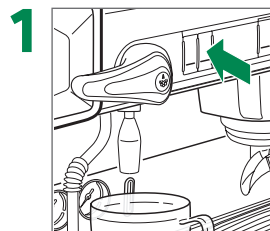

Hold requested hot water button 3 sec.
Gewünschte Taste Heisswasser 3 Sek.
drücken
Appuyer 3 secondes sur le bouton d'eau
chaude souhaitée

Temp. 1
Temp. 1
Temp. 1

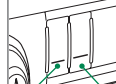

Temp. 2
Temp. 2
Temp. 2

2 Continuous preparation starts...
Kontinuierliche Zubereitung startet...
Une préparation continue commence...

The blue LED blinks
Die blaue LED blinkt
La DEL bleu clignote

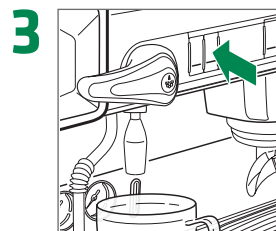

Press button again when desired
amount is poured
Taste nach Erreichen der gewünschten
Menge nochmals drücken
Appuyer de nouveau sur le bouton quand
la quantité souhaitée est atteinte

Steam C-lever

Dampf C-lever
C-lever de vapeur

For best results: store milk at $\leq 5^{\circ}\text{C}$ ($\leq 41^{\circ}\text{F}$)

Für optimale Resultate: Milch bei $\leq 5^{\circ}\text{C}$ ($\leq 41^{\circ}\text{F}$) aufbewahren
Pour de meilleurs résultats: conserver le lait à $\leq 5^{\circ}\text{C}$ ($\leq 41^{\circ}\text{F}$)

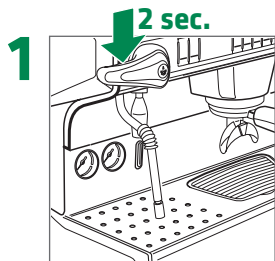

Flush out residual steam condensate
Kondenswasser ausspülen
Retirer l'eau de condensation résiduelle

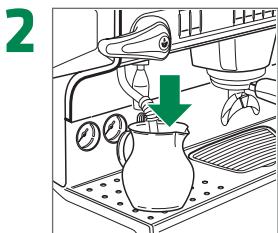

Submerge steam wand in milk
Dampflanze in Milch eintauchen
Plonger la lance vapeur dans le lait

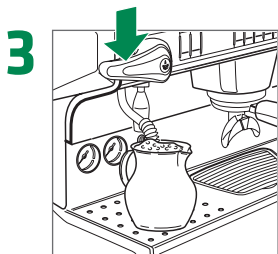

Push down C-lever to pulse steam
Für Dampfstoß nach unten drücken
Baisser le C-lever pour obtenir de la vapeur

or | oder | ou

! Warning: Hot surface
Achtung: Heisse Oberflächen
Attention: surfaces brûlantes

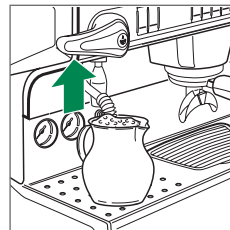

Push up C-lever for continuous steam
Für kontinuierlichen Dampfbezug C-lever nach oben drücken
Relever le C-lever pour obtenir de la vapeur continue

! Push back to stop steam
Zum Beenden zurückstellen
Relever pour arrêter la vapeur

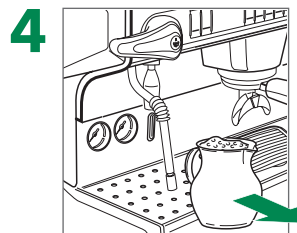

Remove product when finished
Fertiges Produkt entnehmen
Retirer la tasse de produit préparé

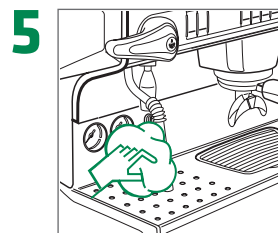

Clean steam wand
Dampflanze feucht abwischen
Nettoyer la lance vapeur

Use

Gebrauch Utilisation

You-Steam (optional)

You-Steam (optional)

You-Steam (optionnel)

For best results: store milk at $\leq 5^{\circ}\text{C}$ ($\leq 41^{\circ}\text{F}$)

Für optimale Resultate: Milch bei $\leq 5^{\circ}\text{C}$ ($\leq 41^{\circ}\text{F}$) aufbewahren

Pour de meilleurs résultats: conserver le lait à $\leq 5^{\circ}\text{C}$ ($\leq 41^{\circ}\text{F}$)

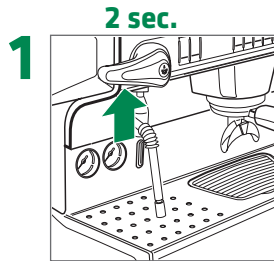

Flush out residual steam condensate
Kondenswasser ausspülen
Retirer l'eau de condensation résiduelle

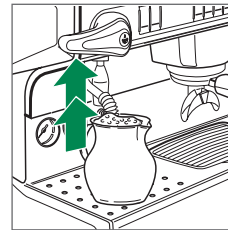

Push up You-Steam to position 2 for foamed milk
Für geschäumte Milch You-Steam nach oben auf Position 2 drücken
Positionner le You-Steam sur position 2 pour la mousse de lait

! Push back to stop steam
• Zum Beenden zurückstellen
Relever pour arrêter la vapeur

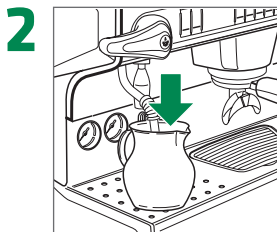

Submerge steam wand in milk
Dampflanze in Milch eintauchen
Plonger la lance vapeur dans le lait

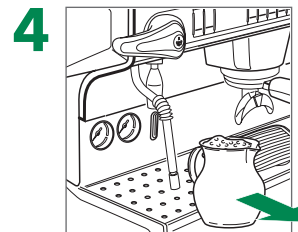

Remove product when finished
Fertiges Produkt entnehmen
Retirer la tasse de produit préparé

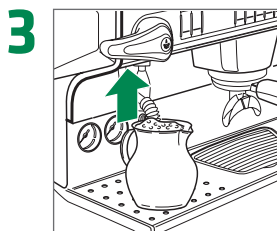

Push up You-Steam to position 1 for hot milk
Für heiße Milch You-Steam nach oben auf Position 1 drücken
Positionner le You-Steam sur position 1 pour le lait chaud



Clean steam wand
Dampflanze feucht abwischen
Nettoyer la lance vapeur

or | oder | ou

iSteam (optional)

iSteam (optional)

iSteam (optionnel)



Warning: Hot surface

Achtung: Heisse Oberflächen

Attention : surfaces brûlantes



Press button, when both buttons are blinking. A steam jet purges the iSteam

Taste drücken, wenn beide Taste blinken. Ein Dampfstoß reinigt den iSteam

Appuyer sur le bouton si les deux boutons clignotent. Un jet vapeur nettoie l'iSteam



Press and hold button to increase the temperature

Taste gedrückt halten für erhöhte Temperatur

Maintenir une pression sur le bouton pour augmenter la température

1

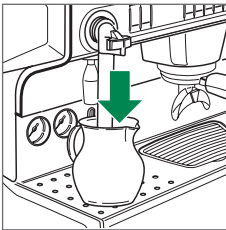

Submerge iSteam in milk

iSteam in Milch eintauchen

Plonger l'iSteam dans le lait

3

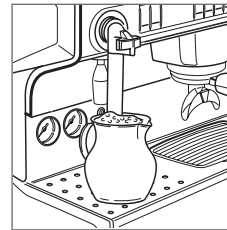

Wait for end of preparation

Ende der Zubereitung abwarten

Attendre la fin de la préparation

! To stop: Press the button again

Beenden: Taste nochmals betätigen

Terminer : appuyer une nouvelle fois sur le bouton

2

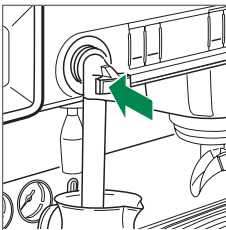

Press left button for foamed milk

Für geschäumte Milch linke Taste drücken

Appuyer sur le bouton gauche pour obtenir de la mousse de lait

4

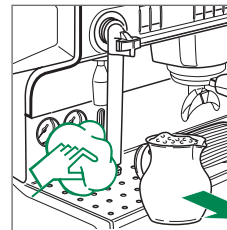

Remove product when finished

Fertiges Produkt entnehmen

Retirer la tasse de produit préparé

Clean iSteam

iSteam feucht abwischen

Nettoyer l'iSteam

or | oder | ou

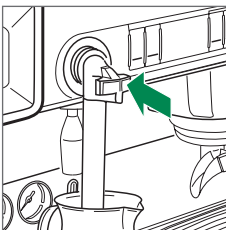

Press right button for hot milk

Für heiße Milch rechte Taste drücken

Appuyer sur le bouton droit pour obtenir du lait chaud

Daily cleaning

Tägliche Reinigung

Nettoyage quotidien

! **Do not use abrasive sponges and detergents or solvents! If cleaner is required, follow the instructions on the package!**

• Keine Lösungs- und Scheuermittel verwenden! Wenn Reiniger benötigt wird, Angaben auf der Verpackung beachten!

Ne pas utiliser de solvants ou abrasifs! Si un produit de nettoyage est nécessaire, il faut suivre les instructions sur l'emballage!

! **Do not immerse the machine into water!**

• Maschine nicht in Wasser eintauchen!

Ne pas plonger la machine dans l'eau!

1

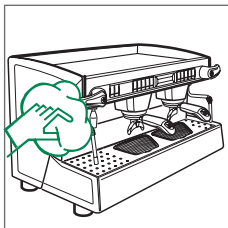

Clean housing with damp cloth

Gehäuse feucht abwischen

Nettoyer carrosserie avec chiffon humide

! Follow the grain of the satin finish on stainless steel parts

• Bei Edelstahlteilen in Satinierichtung wischen

Nettoyer les pièces en acier inox dans le sens de la finition satinée

4

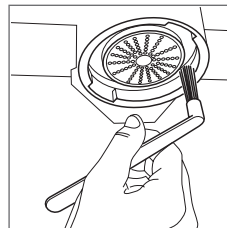

Brush the outlets and the seals under the group head

Filterduschen und Dichtungen sauber bürsten

Brosser les tuyaux de sortie et les joints sous le boîtier

2

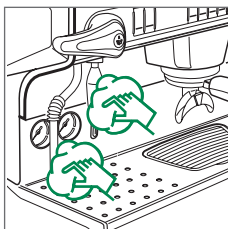

Clean steam wand/hot water spout

Dampfzange/Heisswasserauslauf reinigen

Nettoyer la lance vapeur/la sortie d'eau chaude

! Clean encrusted nozzles

• Ablagerungen an Düsen entfernen
Eliminer les dépôts incrustés dans les buses

5



Brush/clean the filter holders and the filters

Siebträger und Filtersieb bürsten und reinigen

Brosser/nettoyer les porte-filtres et les filtres

3

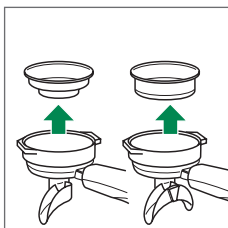

Remove filter holders, unlock the filters

Siebträger entfernen, Filter Sieb herausnehmen

Retirer le porte-filtres, débloquer les filtres

6

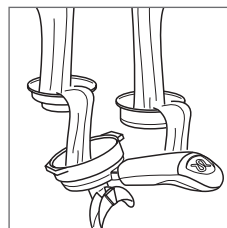

Rinse with hot water to dissolve any coffee bean oil residue

Zum Lösen von Kaffeefettablagerungen mit heissem Wasser spülen

Rincer à l'eau chaude pour dissoudre les résidus d'huile des grains de café

Cleaning the filter

Filter reinigen

Nettoyer le filtre

! The machine has to be switched off and cooled down!

- Maschine muss ausgeschaltet und abgekühlt sein!
Débrancher la machine et la laisser refroidir!

! Use container of glass or stainless steel!

- Gefäße aus Glas oder Edelstahl benutzen!
Utiliser des récipients en verre ou en acier inox!

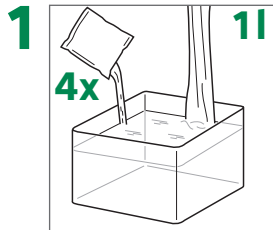

Prepare solution in glass or stainless steel container

Lösung in Edelstahl- oder Glasgefäß auflösen

Préparer la solution dans un récipient en verre ou en acier inox

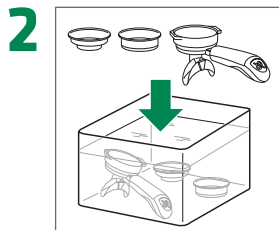

Immerse filter holder/unlocked filter in solution for at least 20 min.

Siebträger/Filtersieb min. 20 Minuten in Lösung einlegen

Plonger le porte-filtres/les filtres dans la solution pendant au moins 20 min.

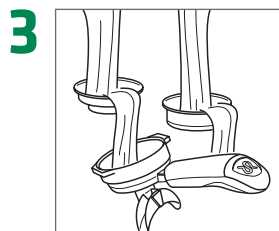

Rinse filter holder/filter thoroughly under running water

Siebträger/Filtersieb gründlich unter fließendem Wasser spülen

Rincer soigneusement à l'eau courante le porte-filtres/les filtres

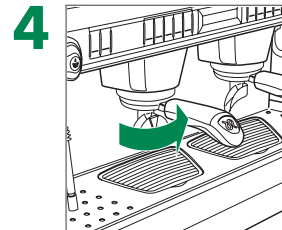

Reattach filter holder, lock the filter holder into the group head

Siebträger zusammenbauen und in Brühgruppe einsetzen

Remettre le porte-filtre et le bloquer dans le groupe d'infusion

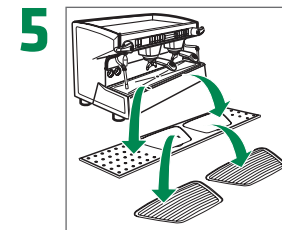

Remove cup-holder grid, clean drain outlet

Tassenrost entfernen, Ablauf reinigen

Retirer la grille du porte-tasses, nettoyer l'orifice de sortie de l'écoulement

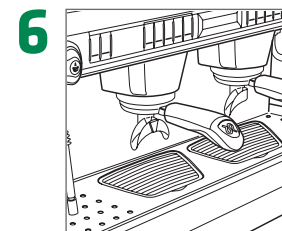

Reattach cup-holder grid

Tassenrost wieder einsetzen

Replacer la grille du porte-tasses

Automatic cleaning of the group heads (Model USB)

Automatische Reinigung der Brühgruppen (Modell USB)

Nettoyage automatique des groupes d'infusion (Modèle USB)

! When «Cleaning reminder» is enabled, a prompt appears on the display at the predefined time

• Wenn «Erinnern Reinigen» aktiviert ist, erscheint zum voreingestellten Zeitpunkt eine Aufforderung im Display
Quand «Rappel nettoyage» est activé, un message s'affiche sur l'écran à l'heure prédéfinie

The machine has to be under pressure

Maschine muss unter Druck stehen

La machine doit être sous pression

* The groups are cleaned alternatively. Push button **D** for about 2 sec. to skip phase

Die Gruppen werden abwechselnd gereinigt. Taste **D** für ca. 2 Sek. drücken um Reinigungsphase abzubrechen

Les groupes sont lavés en alternance. Appuyer 2 sec. env. sur le bouton **D** pour interrompre la phase

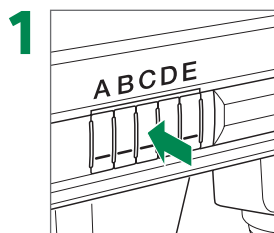

1 When prompted, hold button **C** of the left group until **Coffee Cleaning** is displayed, or hold button **C** for 5 sec. to start manually

Bei Aufforderung Taste **C** der linken Brühgruppe halten bis **Kaffeereinigung** angezeigt wird, oder Taste **C** 5 Sek. halten, um manuell zu starten

Quand demandé tenir poussé le bouton **C** de la groupe gauche jusqu'au on voit **Nettoyage du café** ou tenir poussé le bouton **C** 5 sec. pour le démarrage manuel

Remove blindfilter then **<ENTER>**

Blindfilter raus
<ENTER> druecken
Oter fil. aveug.
presser <ENTER>

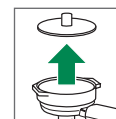

Remove the filter holder, take out the blind filter. Lock filter holder again. Push button **C**

Siebträger entfernen, Blindfilter herausnehmen. Siebträger einsetzen. Taste **C** betätigen

Retirer le porte-filtres et enlever le filtre aveugle. Bloquer de nouveau le porte-filtres. Appuyer sur le bouton **C**

2 Follow the on-screen information as follows*:

Anzeigen im Display wie folgt befolgen*:

Suivre les indications affichées comme suit* :

Coffee cleaning ?
Press <ENTER>

Kaffeereinigung?
<ENTER> druecken
Nettoyage café?
Presser <ENTER>



Push button **C** [ENTER]
Taste **C** [ENTER] betätigen
Appuyer sur le bouton **C** [ENTER]

Insert blindfilter a. cleaner <ENTER>

Blindfilter und Reiniger <ENTER>
Mette fil. aveug.
Nettoyage, <ENTER>



Insert blind filter into filter holder. Push button **C**
Blindfilter in den Siebträger legen. Taste **C** betätigen
Insérer le filtre aveugle dans le porte-filtres. Appuyer sur le bouton **C**



3 Press button **D** to finish cleaning

Reinigung mit Taste **D** verlassen

Appuyer sur le bouton **D** pour quitter le nettoyage



4 Make 1 coffee to eliminate tasting

Um den Geschmack zu neutralisieren, 1 Kaffee zubereiten

Faire 1 café pour éliminer le goût

Automatic cleaning of the group heads (Model S)

Automatische Reinigung der Brühgruppen (Modell S)

Nettoyage automatique des groupes d'infusion (Modèle S)

The machine has to be under pressure

Maschine muss unter Druck stehen

La machine doit être sous pression

Perform cleaning at least once a week

Reinigung mindestens einmal pro Woche durchführen

Procéder à un nettoyage au moins une fois par semaine

* Press Start/Stop dispensing button 2x to skip phase

Taste Start/Stop 2x drücken um Reinigungsphase abzubrechen

Appuyer 2 fois sur le bouton de début/d'arrêt d'infusion pour annuler la phase

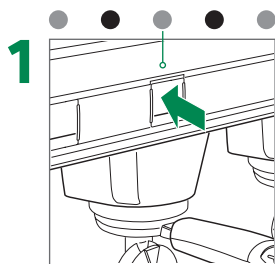

1

Hold Start/Stop dispensing button at least 5 sec.

Taste Start/Stopp min. 5 Sek. drücken

Appuyer sur le bouton de début/d'arrêt d'infusion pendant au moins 5 sec.

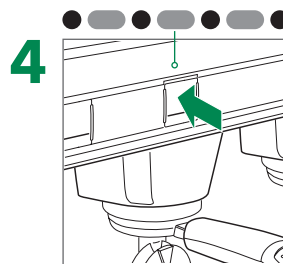

4

Activate the cleaning phase

Reinigungsprozess starten

Activer la phase de nettoyage

! Stops automatically *

• Stoppt automatisch

• S'arrête automatiquement

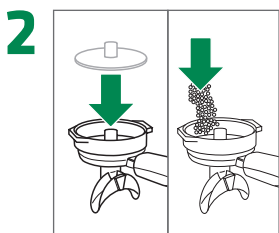

2

Insert blind filter, add cleaning detergent for coffee machines

Blindfilter einsetzen, Reinigungsmittel für Kaffeemaschinen zugeben

Insérer le filtre aveugle, ajouter le produit de nettoyage pour machines à café

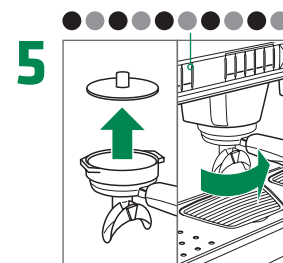

5

Remove blind filter, lock filter holder again

Blindfilter entfernen, Siebträger wieder einsetzen

Retirer le filtre aveugle et bloquer de nouveau le porte-filtre

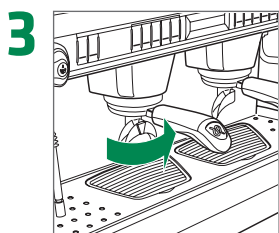

3

Lock the filter holder into the group head

Siebträger in Brühgruppe einsetzen

Bloquer le porte-filtres dans le groupe d'infusion

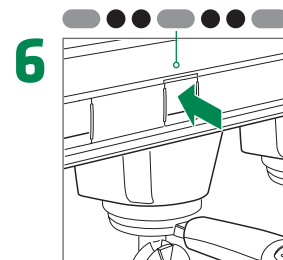

6

Activate the rinsing phase

Spülprozess starten

Activer la phase de rinçage

! Stops automatically *

• Stoppt automatisch

• S'arrête automatiquement

Adjusting the dose (Model USB)

Dosierung einstellen (Modell USB)

Régler le dosage (Modèle USB)

For machines with keyboard mode I (Repeat steps 2 – 5 for each group head)

Für Maschinen mit Tasten-Modus I (Schritt 2 – 5 für jede Brühgruppe wiederholen)

Pour machines avec mode clavier I (répéter les étapes 2 – 5 pour chaque groupe d'infusion)

! **The settings of the left group are copied to all other groups automatically – always start with the group on the left**

• Einstellungen der linken Brühgruppe werden automatisch auf alle Brühgruppen übertragen – immer mit der Brühgruppe links beginnen
Les réglages du groupe à gauche sont automatiquement transmis aux autres groupes – toujours commencer par le groupe situé à gauche

1

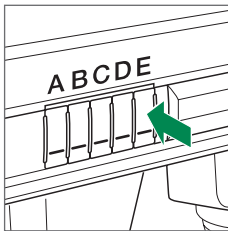

Push button **E** for 10 sec.

Taste **E** 10 Sek. gedrückt halten

Appuyer 10 secondes env. sur le bouton **E**

! The button blinks
• Die Taste blinkt
Le bouton clignote

4

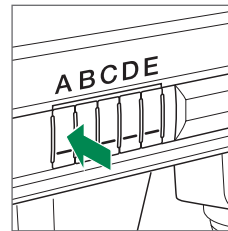

Press the button to be programmed (e.g. button **A**)

Zu programmierende Taste drücken (z.B. Taste **A**)

Appuyer sur le bouton à programmer (p. ex. bouton **A**)

! Preparation starts...
• Zubereitung startet...
La préparation commence...

2

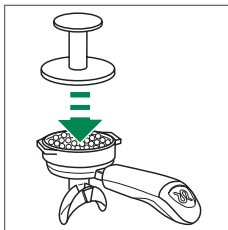

Fill coffee into filter holder

Siebträger entfernen, Kaffeepulver einfüllen

Remplir le porte-filtres de café

5

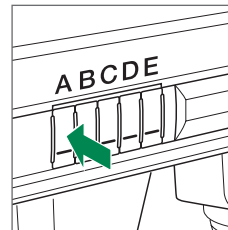

Press button again when desired amount is poured

Taste nach Erreichen der gewünschten Menge nochmals drücken

Appuyer de nouveau sur le bouton quand la quantité souhaitée est atteinte

! Repeat steps 2 – 5 for each button
• Schritt 2 – 5 für jede Taste wiederholen
Répéter les étapes 2 à 5 pour chaque bouton

3

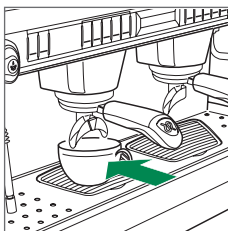

Lock the filter holder, put cup under the group head

Siebträger einsetzen, Tasse unterstellen

Bloquer le porte-filtres, mettre une tasse sous le groupe d'infusion

6

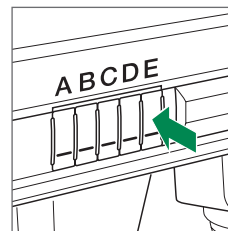

Push button **E** again to store new settings

Einstellungen mit Taste **E** speichern

Appuyer de nouveau sur le bouton **E** pour mémoriser les nouveaux réglages

! Prepare coffees to check the doses
• Kaffees zubereiten, um Menge zu prüfen
Préparer des cafés pour vérifier les doses

For machines with keyboard mode II (Repeat steps 2 – 4 for each group head)

Für Maschinen mit Tasten-Modus II (Schritt 2 – 4 für jede Brühgruppe wiederholen)

Pour machines avec mode clavier II (répéter les étapes 2 – 4 pour chaque groupe d'infusion)

! The settings of the left group are copied to all other groups automatically – always start with the group on the left

- Einstellungen der linken Brühgruppe werden automatisch auf alle Brühgruppen übertragen – immer mit der Brühgruppe links beginnen
- Les réglages du groupe à gauche sont automatiquement transmis aux autres groupes – toujours commencer par le groupe situé à gauche

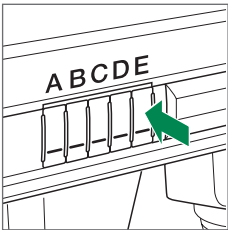
1  Push button **E** for 10 sec.
Taste **E** 10 Sek. gedrückt halten
Appuyer 10 secondes env. sur le bouton **E**

- ! The button blinks
Die Taste blinkt
Le bouton clignote

- ! Only if doses for 2 cups are adjusted:
Nur beim Einstellen der Menge für 2 Tassen:
Uniquement en cas de réglage du dosage pour 2 tasses :

Press button **A** first before pressing **B**, **C** or **D**

Vor dem Drücken von **B**, **C** oder **D** zuerst Taste **A** drücken

Pousser bouton **A** avant les boutons **B**, **C** ou **D**

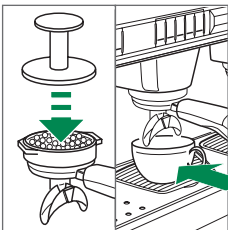
2  Fill coffee into filter holder
Siebträger entfernen, Kaffeepulver einfüllen
Remplir le porte-filtres de café

Lock the filter holder, put cup under the group head
Siebträger einsetzen, Tasse unterstellen
Bloquer le porte-filtres, mettre une tasse sous le groupe d'infusion

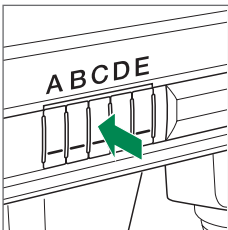
4  Press button again when desired amount is poured
Taste nach Erreichen der gewünschten Menge nochmals drücken
Appuyer de nouveau sur le bouton quand la quantité souhaitée est atteinte

- ! Repeat steps 2 – 4 for each button
Schritt 2 – 4 für jede Taste wiederholen
- Répéter les étapes 2 à 4 pour chaque bouton

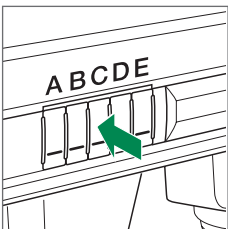
3  Press the button to be programmed (**B**, **C** or **D**)
Zu programmierende Taste drücken (**B**, **C** oder **D**)
Appuyer sur le bouton à programmer (p. ex. bouton **B**, **C** ou **D**)

- ! Preparation starts...
Zubereitung startet...
La préparation commence...

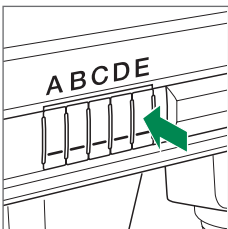
5  Push button **E** again to store new settings
Einstellungen mit Taste **E** speichern
Appuyer de nouveau sur le bouton **E** pour mémoriser les nouveaux réglages

- ! Prepare coffees to check the doses
Kaffees zubereiten, um Menge zu prüfen
- Préparer des cafés pour vérifier les doses

Adjusting the quantity of hot water (Model USB)

Dosierung Heisswasser einstellen (Modell USB)

Régler la quantité d'eau chaude (Modèle USB)

1 Push button **E** for 10 sec.
*Taste **E** 10 Sek. gedrückt halten*
*Appuyer 10 secondes env. sur le bouton **E***

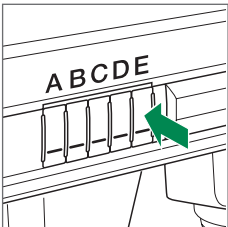

! The button blinks
Die Taste blinkt
Le bouton clignote

2 Put cup under hot water spout
Tasse unter Heisswasserauslauf stellen
Placer une tasse sous l'écoulement d'eau chaude

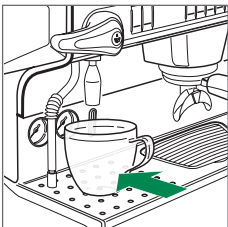

3 Press the requested hot water button
Gewünschte Taste Heisswasser drücken
Appuyer sur le bouton d'eau chaude souhaitée

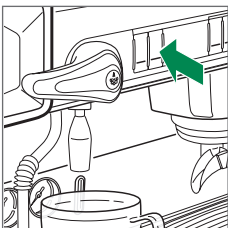

Temp. 1
Temp. 1
Temp. 1

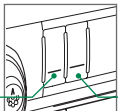

Temp. 2
Temp. 2
Temp. 2

4 Preparation starts...
Zubereitung startet...
La préparation commence...

5 Press button again when desired amount is poured
Taste nach Erreichen der gewünschten Menge nochmals drücken
Appuyer de nouveau sur le bouton quand la quantité souhaitée est atteinte

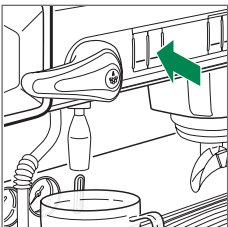

6 Push button **E** again to store new settings
*Einstellungen mit Taste **E** speichern*
*Appuyer de nouveau sur le bouton **E** pour mémoriser les nouveaux réglages*

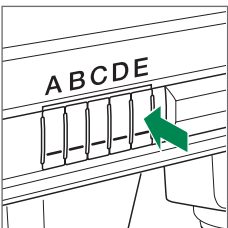

! Prepare hot water to check the dose
Heisswasser beziehen um Menge zu prüfen
Préparer de l'eau chaude pour vérifier la dose

Stop using the machine

Maschine ausser Betrieb setzen

Cesser d'utiliser la machine

! Only a qualified person is allowed to disconnect the machine from the main power supply!

- *Maschine nur von einem Fachmann von den Versorgungsnetzen trennen lassen!*
Seule une personne qualifiée est autorisée à déconnecter la machine de l'alimentation électrique principale!

! Final Stop: Cut off the power supply cable. Consign the machine to authorized companies for its disposal

- *Endgültig: Kabel durchschneiden. Maschine gemäss geltenden Bestimmungen entsorgen*
Arrêt final: couper le câble. Confier l'élimination de la machine à une entreprise autorisée

1

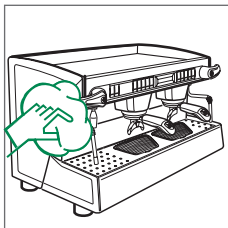

Clean the machine
Maschine reinigen
Nettoyer la machine

- ! See page «Daily cleaning»
● *Siehe Seite «Tägliche Reinigung»*
Voir page «Nettoyage quotidien»

2

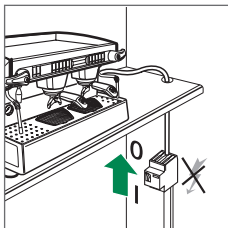

Switch off the circuit breaker
Sicherungsautomat ausschalten
Arrêter l'interrupteur différentielle

3

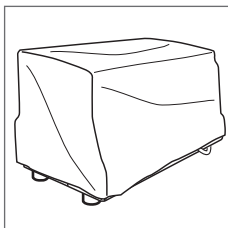

Cover the machine and place it in a dry room, not exposed to environmental elements.
Maschine zudecken, an einem trockenen, vor Witterungseinflüssen geschützten Ort lagern
Couvrir la machine et l'entreposer dans un endroit sec, non exposé aux intempéries.

Barista settings (Model USB)

Einstellungen für Bediener (Modell USB)

Réglages pour opérateur (Modèle USB)

Function of the buttons

Funktion der Tasten
Fonction des boutons

A + button (increase)
+ Taste (aufsteigend)
Bouton + (augmentation)

B - button (decrease)
- Taste (absteigend)
Bouton - (diminution)

C Enter (Start)
Eingabe (Anwahl)
Entrée (start)

D ESC (Stop)
Zurück (Stopp)
Terminer (Stop)

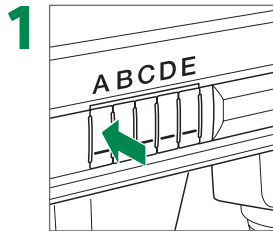

Push button **A** of the left group head for 10 sec.

Taste **A** der linken Brühgruppe 10 Sek. gedrückt halten

Appuyer sur le bouton **A** du groupe d'infusion de gauche pendant 10 sec.

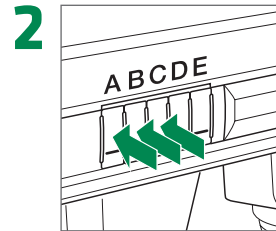

Select setting with button **A/B**

Einstellung mit Tasten **A/B** auswählen

Sélectionner le réglage avec les boutons **A/B**

Confirm setting with button **C**

Einstellung mit Tasten **C** anwählen

Valider le réglage avec le bouton **C**

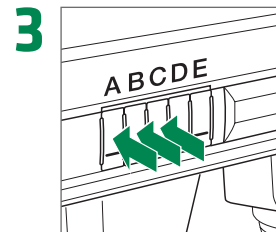

Modify setting with button **A/B**

Einstellung mit Tasten **A/B** ändern

Modifier le réglage avec les boutons **A/B**

Save setting with button **C**

Einstellung mit Tasten **C** speichern

Mémoriser le réglage avec le bouton **C**



Press button **D** to leave menu

Menü mit Taste **D** verlassen

Appuyer sur le bouton **D** pour quitter le menu

! Press repeatedly

• Mehrfach drücken

Appuyer plusieurs fois

LIGHTING
BELEUCHTUNG
ECLAIRAGE

MACHINE LIGHTING
MASCHINENBELEUCHTUNG
ECLAIRAGE MACHINE

Side and cup lights ON/OFF
Seiten- und Tassen-Beleuchtung EIN/AUS
Eclairage latéral et des tasses ON/OFF

GROUPS RGB LED
GRUPPEN-LED RGB
GROUPEES RGB LED

Button lighting ON/OFF
Beleuchtung über Tasten EIN/AUS
Bouton éclairage ON/OFF

RGB STANDBY
RGB STANDBY
RGB STANDBY

Running light OFF (Background lighting of the display remains ON)
Lauflicht AUS (Hintergrundbeleuchtung Display bleibt EIN)
Défilement OFF (éclairage de fond de l'affichage reste ON)

LANGUAGE
SPRACHE
LANGUE

Select the display language
Sprachauswahl für die Anzeige
Sélectionner la langue de l'affichage

CLOCK
UHR
HORLOGE

SET DATE & TIME
DATUM & ZEIT STELLEN
REGL. DATE & HEURE

Set weekday, date, time
Wochentag, Datum und Uhrzeit einstellen
Définition du jour de la semaine, date et heure

DATE MODE
DATUMSFORMAT
FORMAT DATE

Defines date mode
Bestimmt Datumsformat
Définition du format de la date

CLOCK MODE
ZEITFORMAT
FORMAT HORLOGE

Defines clock mode
Bestimmt Uhrzeitformat
Définition du format de l'heure

SET TIMER
TIMER STELLEN
SET TIMER

STAND-BY TIMER
AUTO EIN/AUS
ALLUMAGE AUTOM.

Activates the auto power function
Aktiviert die automatische Ein/Ausschaltung
Activation de la mise en marche/arrêt automatique

SUNDAY
SONNTAG
DIMANCHE

TURN ON TIME
EINSCHALTZEIT
HEURE D'ALLUMAGE
Set the switch on time for Sundays
Bestimmt die Einschaltzeit für Sonntag
Définition du temps d'activation le dimanche

WORKING HOURS
BETRIEBSDAUER
DUREE DE SERVICE
Set the working hours for Sundays
Bestimmt die Betriebsstunden für Sonntag
Définition des heures de service le dimanche

MONDAY... etc.
MONTAG... etc.
LUNDI... etc.

Each week day can be set analogously
Jeder Wochentag ist analog einzustellen
Régler chaque jour de la semaine de manière analogue

Barista settings (Model USB)

Einstellungen für Bediener (Modell USB)

Réglages pour opérateur (Modèle USB)

COUNTERS ZAEHLER COMPTEURS	GROUP 1/...2/...3/...4 GRUPPE 1/...2/...3/...4 GROUPE 1/...2/...3/...4	BUTTON 1/...2/...3/...4/...5/...6 TASTE 1/...2/...3/...4/...5/...6 BUTON 1/...2/...3/...4/...5/...6	Display counter for each button of each group Zeigt den Zähler jeder Taste von jeder Gruppe Affiche le compteur de chaque bouton de chaque groupe
	TEA TEE THE	TEA 1/...2 TEE 1/...2 THE 1/...2	Display counter for each button Zeigt den Zähler jeder Taste Affiche le compteur de chaque bouton
	iSTEAM iSTEAM iSTEAM	FOAMED MILK MILCHSCHAUM LAIT AVEC MOUSSE	Number of foamed milk made using the iSteam foamed button Anzahl geschäumter Milch, welche mit iSteam zubereitet wurden Nombre de mousses de lait préparées en mode mousse iSteam
		STEAMED MILK HEISSE MILCH LAIT CHAUDE	Number of steamed milk made using the iSteam Steam button Anzahl heisser Milch, welche mit iSteam Dampf zubereitet wurden Nombre de laits chauds préparés en mode vapeur iSteam
	TOTAL BREWINGS ANZAHL GETRÄNKE NOMBRE D'INFUSIONS		Displays the number of brewing of each beverage since last reset Zeigt die Anzahl der Bezüge pro Getränk seit dem letzten Reset Affiche le nombre de préparations de chaque boisson depuis la dernière remise à zéro
	RESET ZURUECKSETZEN RAZ	Reset all product counters Setzt alle Produktzähler zurück Remet tous les compteurs de produits à zéro	
RENEW BOILER WATER BOILERWASSERTAUSCH RENOUV. EAU CHAUDE	Renew water in the boiler. Requests confirmation. Stop with button D of the left group for 10 sec. Wasser im Boiler austauschen. Muss bestätigt werden. Abbruch mit Taste D der linken Brühgruppe für 10 sec. Renouveler l'eau en chaudière. Demandes de confirmation. Stop avec le bouton D du group de gauche pour 10 seconds.		
REGENERATION RESET FILTER RUECKSETZEN RAZ REGENERATION	Resets number of liters of water used since last maintenance Zurücksetzen des Wasserverbrauchs seit der letzten Wartung Remet à zéro la consommation d'eau depuis le dernier entretien		
BUZZER SUMMER BUZZER	Switch buzzer ON/OFF Tastentöne EIN/AUS Buzzer des boutons ON/OFF		

What if...

Was tun wenn...

Que faire si...



The machine does not start

Maschine nicht läuft

La machine ne se met pas en marche

| Is the power supply working?

Funktioniert die Stromversorgung?

L'alimentation électrique principale fonctionne-t-elle ?

| Is the fuse for the power supply fine?

Ist die Haussicherung in Ordnung?

Le fusible de réseau est-il endommagé ?

| Is the main switch switched on?

Ist der Hauptschalter eingeschaltet?

L'interrupteur de mise en marche est-il activé ?

| Are the plug and the cable ok?

Sind der Stecker und das Kabel in Ordnung?

La prise et le câble sont-ils en bon état?



There is water under the machine

Wasser unter der Maschine

Il y a de l'eau sous la machine

| Is the drainage tray obstructed?

Ist der Ablauf der Wasserauffangwanne verstopft?

Le plateau d'écoulement est-il obstrué?



Slow dispensing

Langsame Zubereitung

Dosage lent

| Are the filter and the group heads ok?

Sind Filtersieb und Filterduschen in Ordnung?

Les filtres et les groupes d'infusion sont-ils en bon état?

| Is the coffee ground too finely?

Ist der Kaffee zu fein gemahlen?

Le café moulu est-il trop fin?



Irregular steam delivery

Unregelmässige Dampfausgabe

Sortie irrégulière de vapeur

| Are the tips of the steam wand obstructed?

Sind die Düsen der Dampfzange verstopft?

Les pointes de la lance vapeur sont-elles obstruées?

Set up the machine

Aufstellen der Maschine

Installer la machine

Erroneous installation can cause damage to people, animals and things

Nicht fachgerechte Installation kann zu Personen- und Sachschäden führen

Une installation incorrecte peut conduire des dommages aux personnes, animaux et matériaux

Observe the notes on specific safety instructions!

Beachten Sie die spezifischen Sicherheitshinweise!

Tenir compte des remarques concernant les consignes de sécurité spécifiques!

1

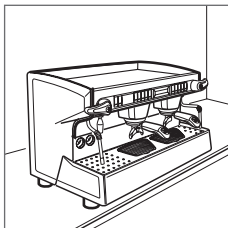

Put machine on a level and stable surface

Maschine auf stabile, ebene Fläche stellen

Placer la machine sûr une surface plane et stable

! Leave enough free space around
• Auf allen Seiten genügend Abstand lassen
Laisser suffisamment d'espace libre autour

4

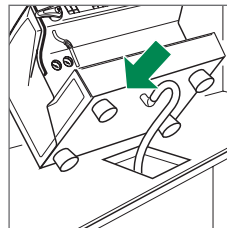

Attach drain tube to machine

Ablaufschlauch an Maschine anschliessen

Attacher le tuyau d'eau résiduelle à la machine

! Tighten the connections
• Fest aufstecken
Bien appuyer le tuyau sûr le raccord

2

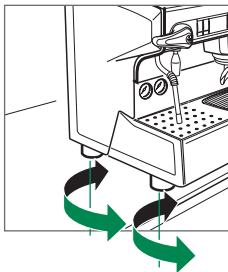

Balance unevenness with screw-in foot

Mit Schraubfüßen Unebenheiten ausgleichen

Égaliser des inégalités avec les pieds réglables

5

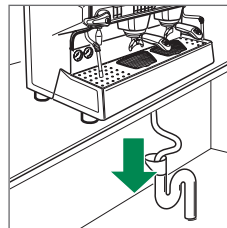

Connect drain tube to sink

Ablaufschlauch an Abfluss anschliessen

Poser le tuyau d'eau résiduelle dans l'écoulement

! Ensure drain has proper incline
• Gefälle zum Abfluss sicherstellen
Assurer inclination vers l'égout

3

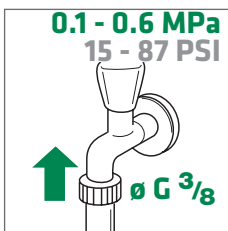

Connect fresh water tube

Wasserzuleitung anschliessen

Connecter le tuyau d'eau fraîche

! Never crimp tube
• Schlauch nicht knicken
Les tuyaux ne doivent être ni pliés, ni écrasés

6

Check tightness

Alle Anschlüsse auf Dichtheit prüfen

Bien vérifier l'étanchéité de tous les connections

First start up

Erste Inbetriebnahme

Première mise en service

Erroneous installation can cause damage to people, animals and things

Nicht fachgerechte Installation kann zu Personen- und Sachschäden führen

Une installation incorrecte peut conduire des dommages aux personnes, animaux et matériaux

! Observe the notes on specific safety instructions!

• Beachten Sie die spezifischen Sicherheitshinweise!

Tenir compte des remarques concernant les consignes de sécurité spécifiques!

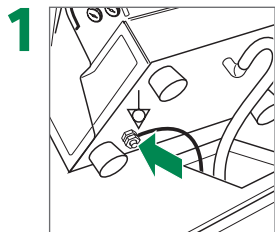

1 Connect equipotential earthing wire to the dedicated terminal

Potentialausgleichsleiter mit Anschlussklemme verbinden

Raccorder le câble équipotentiel de mise à la terre à la borne terminale

! yellow / green cable
• gelb / grüne Leitung
Fil jaune / vert

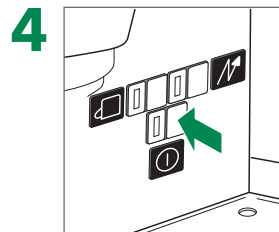

4 Switch on main switch

Hauptschalter einschalten

Actionner l'interrupteur de mise en marche

! Wait until boiler is filled up
• Warten bis der Boiler gefüllt ist
Attendre que la chaudière soit remplie

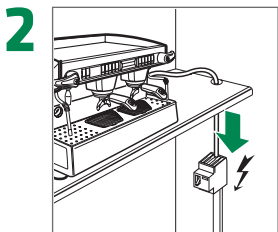

2 Connect to main power

Netzzuleitung herstellen

Connecter à l'alimentation principale

! Wiring diagrams see page «Diagrams»
• Anschlusspläne siehe Seite «Schemata»
Schéma de câblage, voir page «Diagrammes»

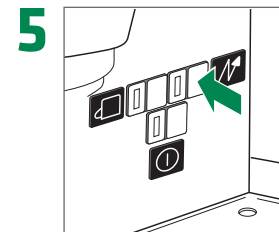

5 Switch on boiler heating element

Boilerheizung einschalten

Brancher l'élément chauffant de la chaudière

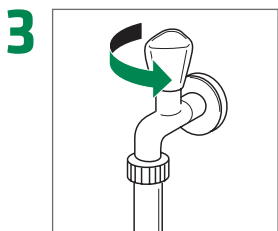

3 Open water tap

Wasserhahn öffnen

Ouvrir le robinet d'eau



6 Rinse each group for 1 min.

Jede Brühgruppe 1 Min. spülen

Rincer chaque groupe pendant 1 min.

! Repeat 2 times
• 2x wiederholen
Répéter 2 fois

First start up

Erste Inbetriebnahme

Première mise en service

Erroneous installation can cause damage to people, animals and things

Nicht fachgerechte Installation kann zu Personen- und Sachschäden führen

Une installation incorrecte peut conduire des dommages aux personnes, animaux et matériaux

Observe the notes on specific safety instructions!

Beachten Sie die spezifischen Sicherheitshinweise!

Tenir compte des remarques concernant les consignes de sécurité spécifiques!

7

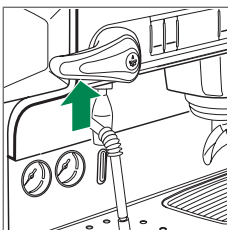

Deliver steam from the steam wands for 1 min.

An jeder Dampfzange 1 Min. Dampf entnehmen

Retirer de la vapeur des lances vapeur pendant 1 min.

or | oder | ou

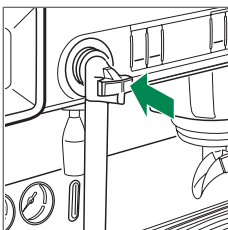

Deliver steam from the iSteam for 1 min.

Am iSteam 1 Min. Dampf entnehmen

Retirer de la vapeur d'iSteam pendant 1 min.

8

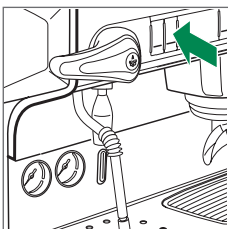

Take hot water for 1 Min.

1 Min. Heisswasser beziehen

Retirer de l'eau chaude pendant 1 min.

Repeat 2 times
2x wiederholen
Répéter 2 fois

9

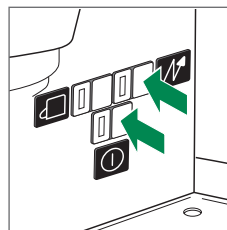

Switch off boiler heating element and main switch

Boilerheizung und Hauptschalter ausschalten

Débrancher l'élément chauffant de la chaudière et l'interrupteur principal

10

Empty the water from the boiler (see page "Empty the boiler")

Boiler entleeren (siehe Seite "Boiler entleeren")

Vider l'eau de la chaudière (voir page "Vider la chaudière")

Empty the boiler

Boiler entleeren

Vider la chaudière

! Only a qualified person is allowed to empty the boiler!

- Nur Fachpersonal darf den Boiler entleeren!
Seule une personne qualifiée est autorisée à vider la chaudière!

! The machine has to be switched off and must not be under pressure (check manometer)!

- Maschine muss ausgeschaltet sein und darf nicht unter Druck stehen (Manometer prüfen)!
La machine doit être débranchée et ne plus être sous pression (vérifier le manomètre)!

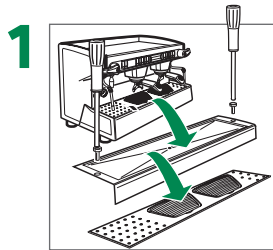

1 Remove cup-holder grid and drain basin
Tassenrost und Ablaufwanne entfernen
Retirer la grille du porte-tasses et la cuvette d'écoulement

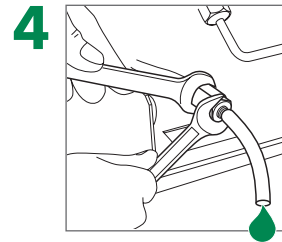

4 Allow the water to flow out completely
Wasser komplett abfließen lassen
Laisser l'eau s'écouler complètement

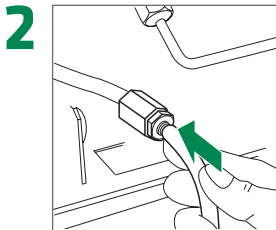

2 Insert the tube into the tube-end fitting
Schlauch auf Schlauchtülle stecken
Insérer le tuyau dans le raccord

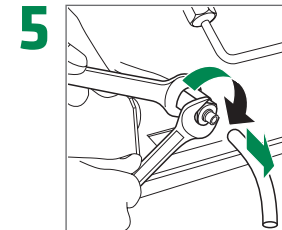

5 Close the fitting, remove the tube
Schlauchtülle schliessen, Schlauch entfernen
Fermer le raccord, retirer le tuyau

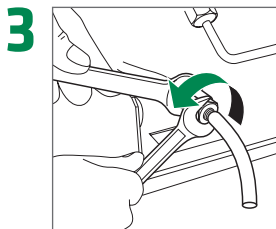

3 Loosen the tube-end fitting
Schlauchtülle lösen
Desserrer le raccord du tuyau

- ! Immobilize fitting with a wrench
Verschraubung mit Schlüssel festhalten
Fixer le raccord avec une clé

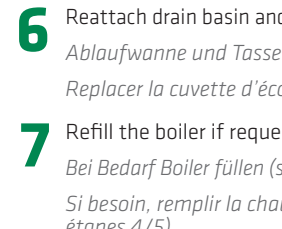

6 Reattach drain basin and cup-holder grid
Ablaufwanne und Tassenrost wieder einsetzen
Replacer la cuvette d'écoulement et la grille du porte-tasses

7 Refill the boiler if requested (see page "First start up", step 4/5)
Bei Bedarf Boiler füllen (siehe Seite "Erste Inbetriebnahme", Schritt 4/5)
Si besoin, remplir la chaudière (voir page «Première mise en service», étapes 4/5)

Basic settings (Model USB)

Grundeinstellungen (Modell USB)

Réglages de base (Modèle USB)

Function of the buttons

Funktion der Tasten

Fonction des boutons

A + button (increase) + Taste (aufsteigend) Bouton + (augmentation)	B - button (decrease) - Taste (absteigend) Bouton - (diminution)	C Enter (Start) Eingabe (Anwahl) Entrée (start)	D ESC (Stop) Zurück (Stopp) Terminer (Stop)
--	---	--	--

Switch on the machine while holding button **D** of the left group for 5 sec. to reset machine to default settings.

Während dem Einschalten der Maschine Taste **D** der linken Brühgruppe ca. 5 Sek. drücken um Maschine auf Werkseinstellungen zurück zu stellen.

Pour remettre de nouveau les paramètres d'usine allumer la machine en tenant poussé le bouton **D** du groupe à gauche pendant 5 sec.

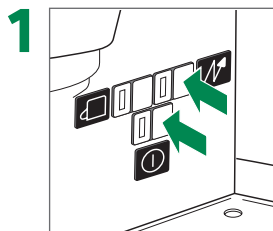

Switch off boiler heating element and main switch

Hauptschalter und Boilerheizung ausschalten

Débrancher l'élément chauffant de la chaudière et l'interrupteur principal

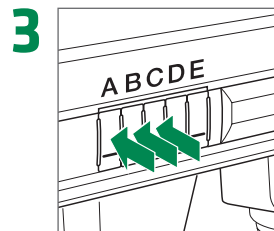

Select setting with button **A/B**

Einstellung mit Tasten **A/B** auswählen

Sélectionner le réglage avec les boutons **A/B**

Confirm setting with button **C**

Einstellung mit Tasten **C** anwählen

Valider le réglage avec le bouton **C**

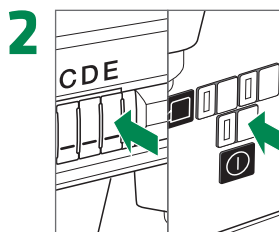

Hold button **E** of the left group, then switch on the machine.

Taste **E** der linken Brühgruppe gedrückt halten, Maschine einschalten.

Appuyer sur le bouton **E** du groupe à gauche, puis mettre la machine en marche.



Modify setting with button **A/B**

Einstellung mit Tasten **A/B** ändern

Modifier le réglage avec les boutons **A/B**

Save setting with button **C**

Einstellung mit Tasten **C** speichern

Mémoriser le réglage avec le bouton **C**

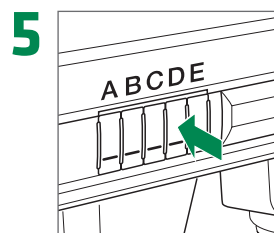

Press button **D** to leave menu

Menü mit Taste **D** verlassen

Appuyer sur le bouton **D** pour quitter le menu

! Press repeatedly

• Mehrfach drücken

Appuyer plusieurs fois

SETUP
KONFIGURATION
CONFIGURATION

PRESSURE SETTING BOILERDRUCK REGLAGE PRESSION	Set the boiler pressure <i>Boilerdruck einstellen</i> <i>Réglage de la pression de la chaudière</i>		
KEYBOARD MODE TASTATURMODUS MODE CLAVIER	Select mode I (4 products) or mode II (6 products) (refer to chapter «overview») <i>Auswahl Tastaturmodus (I=4 Produkte, II=6 Produkte) (siehe auch Kapitel «Übersicht»)</i> <i>Sélectionner mode I (4 produits) ou mode II (6 produits) (voir également le chapitre «Vue d'ensemble»)</i>		
DOSE SETTING DOSIERUNG DOSAGE	GROUP 1/...2/...3/...4 GRUPPE 1/...2/...3/...4 GROUPE 1/...2/...3/...4	BUTTON 1/...2/...3/...4/...5/...6 TASTE 1/...2/...3/...4/...5/...6 BUTON 1/...2/...3/...4/...5/...6	Set dose for each button <i>Füllmenge je Taste einstellen</i> <i>Réglage du dosage pour chaque bouton</i>
	TEA TEE THE	TEA 1/...2 TEE 1/...2 THE 1/...2	Set dose for each button <i>Füllmenge je Taste einstellen</i> <i>Réglage du dosage pour chaque bouton</i>
DELIVERY CONTROL BRÜHZEITKONTROLLE CTL. TPS. INFUSION	Option to check the consistency of brewing time <i>Option zur Überwachung der Brühzeit</i> <i>Option pour contrôler la durée d'infusion</i>		
AUTO. DOSE SETTING AUTOM. DOSIERUNG DOSAGE AUTOM.	Enable/disable automatic dose setting <i>Aktiviert die automatische Dosierung</i> <i>Active/désactive le dosage automatique</i>		
UNITS EINHEITEN UNITES	TEMPERATURE TEMPERATUR TEMPERATURE	PRESSURE DRUCK PRESSION	WATER HARDNESS WASSERHÄRTE DURETE DE L'EAU
	Set corresponding units <i>Auswahl der entsprechenden Einheiten</i> <i>Réglage des unités correspondantes</i>		
REDUCED POWER LEISTUNG REDUZIERT PUISSANCE REDUITE	Only 2 out of 3 heating elements work together <i>Nur 2 von 3 Heizelemente arbeiten gleichzeitig</i> <i>Uniquement 2 des 3 éléments chauffants fonctionnent simultanément</i>		
SOFTENER REGEN. WASSERENTHÄRTER REGEN. ADOUCISSEUR	WATER HARDNESS WASSERHÄRTE DURETE DE L'EAU	SOFTENER SIZE FILTERKAPAZITÄT VOL. ADOUCISSEUR	Set softener details <i>Einstellungen des Enthärter</i> <i>Réglage de l'adoucisseur</i>
MAINTENANCE WARTUNG ENTRETIEN	STATUS AKTIVIERUNG STATUT	RESET ZURÜCKSETZEN RAZ	SETTINGS EINSTELLUNGEN PARAMETRES
	Set maintenance details <i>Einstellungen der Wartung</i> <i>Programation des paramètres de manutention</i>		
BOILER SENSOR BOILERSENSOR CAPTEUR CHAUDIERE	Set temperature or pressure sensor <i>Einstellung ob Druck- oder Temperatursensor</i> <i>Réglage capteur de température ou de pression</i>		
LEVEL SENSOR NIVEAUSENSOR CAPTEUR NIVEAU	Set level indicator rod or capacitive board sensor <i>Einstellung ob kapazitiv oder resistiv</i> <i>Réglage capacitif ou résistif</i>		
ERROR HISTORY FILE FEHLERDATEI HISTORIQUE PANNES	History of the last 32 warnings/errors with date/ time <i>Abfrage der letzten 32 Warnungen/Fehler mit Datum und Uhrzeit</i> <i>Historique des 32 dernières mises en garde/erreurs de date/heure</i>		

Basic settings (Model USB)

Grundeinstellungen (Modell USB)

Réglages de base (Modèle USB)

SETUP KONFIGURATION CONFIGURATION	FIRST STARTUP INITIALISIERUNG PREMIER DÉMARRAGE	Function to enable the first startup <i>Funktion um die Initialisierung zu aktivieren</i> <i>Fonction pour activer le premier démarrage</i>	
	BLOCK TECH. MENU TECH. MENU SPERREN BLOC MENU TECHN.	Password protection of technical menu. ON/OFF. Selection with A/B , enter C <i>Passwortschutz des technischen Menüs EIN/AUS. Eingabe mit A/B, weiter mit C</i> <i>Protection du mot de passe du menu technique ON/OFF. Sélection avec A/B, puis C</i>	
	SOFTWARE VERSION SOFTWARE VERSION VERSION LOGICIELLE	Shows details about Software, Boot loader, USB, Messages and Settings <i>Zeigt die Versionen der Software, Boot Loader, USB, Meldungen und Einstellungen</i> <i>Indique les détails du logiciel, Boot loader, USB, messages et réglages</i>	
XCELSIUS XCELSIUS XCELSIUS	Please refer to a separate manual <i>Bitte separate Anleitung beachten</i> <i>Veuillez consulter le manuel séparé</i>		
COUNTERS ZAEHLER COMPTEURS	BREW COUNT PRODUKT-ZÄHLER COMPTEUR INFUSIONS	Enable/disable counting cups. If enabled continuous delivery is blocked <i>Aktiviert den Produktzähler. Der kontinuierliche Bezug ist blockiert</i> <i>Active/désactive le compteur de produit. S'il est activé, la préparation continue est bloquée</i>	
	COUNTERS ZAEHLER COMPTEURS	GROUP 1/...2/...3/...4 GRUPPE 1/...2/...3/...4 GROUPE 1/...2/...3/...4	BUTTON 1/...2/...3/...4/...5/...6 TASTE 1/...2/...3/...4/...5/...6 BUTON 1/...2/...3/...4/...5/...6
	TEA TEE THE	TEA 1/...2 TEE 1/...2 THE 1/...2	Display counter for each button <i>Zeigt den Zähler jeder Taste</i> <i>Affiche le compteur de chaque bouton</i>
	iSTEAM iSTEAM iSTEAM	STEAMED MILK HEISSE MILCH LAIT CHAUDE	FOAMED MILK MILCHSCHAUM LAIT AVEC MOUSSE
	TOTAL BREWINGS ANZAHL GETRAENKE NOMBRE D'INFUSIONS	Displays the total number of brewing since last reset <i>Zeigt die Anzahl aller Bezüge seit dem letzten Reset</i> <i>Affiche le nombre de préparations depuis la dernière remise à zéro</i>	
	RESET ZURUECKSETZEN RAZ	Reset all product counters <i>Setzt alle Produktzähler zurück</i> <i>Remet tous les compteurs de produits à zéro</i>	
	LIFETIME COUNTERS GESAMTZAEHLER COMPTEURS TOTAUX	Like COUNTERS, but displays the total number of brewings of the machine. Not resettable <i>Gleich wie ZAEHLER, aber Gesamtzähler der Maschine. Nicht rücksetzbar</i> <i>Comme les COMPTEURS, mais affiche le nombre total de préparations de la machine. Aucune remise à zéro possible</i>	
iSTEAM iSTEAM iSTEAM	iSTEAM MODULE iSTEAM MODUL MODULE iSTEAM	Enable/disable iSteam module if installed <i>Aktiviert das iSteam Modul, sofern installiert</i> <i>Active/désactive le module iSteam s'il est installé</i>	
	FOAMED MILK MILCHSCHAUM LAIT AVEC MOUSSE	Set temperature and emulsion level for foamed milk <i>Einstellung der Abschalttemperatur und des Schaumanteils des Milchschaums</i> <i>Réglage température et niveau d'émulsion pour mousse de lait</i>	
	STEAMED MILK HEISSE MILCH LAIT CHAUDE	Set temperature for steamed milk <i>Einstellung der Abschalttemperatur der heißen Milch</i> <i>Réglage température pour lait chaude</i>	

CLEANING
REINIGUNG
NETTOYAGE

COFFE CLEANING
KAFFEEERINIGUNG
NETTOYAGE DU CAFE

CLEANING REMINDER
ERINNERN REINIGEN
RAPPEL NETTOYAGE

Enable/disable automatic cleaning reminder
Automatische Reinigungs-Erinnerung ein- oder ausschalten
Active/désactive le rappel automatique de nettoyage

CLEANING TIME
REINIGUNGSZEIT
HEURE DE NETTOYAGE

Time when automatic cleaning is prompted
Uhrzeit zur Anzeige der Reinigungsaufforderung
Heure d'affichage du message de nettoyage automatique

BLOCK BREWING
BRUEHEN BLOCKIEREN
BLOC D'INFUSION

Block brewing 1 hour after the cleaning reminder is prompted
Blockiert den Bezug 1 Std. nachdem die Reinigungsaufforderung erschien
Bloque la préparation 1 heure après affichage du rappel de nettoyage

FLASH REMINDER
WARNUNG MIT LICHT
TEMOIN LUMINEUX

Red/blue/green flashing when cleaning is prompted
Rot/blau/grünes Blinken bei automatischer Reinigungs-Erinnerung
Cignotement rouge/bleu/vert en cas de message de nettoyage

PURGE iSTEAM
iSTEAM SPÜLEN
RINCAGE iSTEAM

STATUS
STATUS
STATUT

Enable/disable automatic purge of the iSteam
Aktiviert das automatische Spülen des iSteam
Active/désactive le rinçage automatique de l'iSteam

AUTO PURGE TIME
AUTOM. SPUELZEIT
DUREE RINCAGE

Time «Purge iSteam» is displayed after the last iSteam use
Zeit nach dem letzten Gebrauch des iSteam bevor «iSteam spülen» angezeigt wird
Durée après le dernier usage de l'iSteam avant que «Rinçage iSteam» ne s'affiche

CLEANING COUNTER
REINIGUNGSZÄHLER
COMPT. NETTOYAGES

Displays the total number of cleanings performed
Zeigt die Anzahl der durchgeführten Reinigungen
Affiche le nombre total de nettoyages effectués

DATA INTERFACES
DATEN INTERFACE
INTERFACE DONNEES

CONNECTION IDS
ANBINDUNG IDS
CONNEXION IDS

IDS cash System setup – Option with separate Manual
IDS Zahlungssystem Setup – Option mit separater Anleitung
Réglage du système de paiement IDS – option avec instructions séparées

DIAGNOSTIC
DIAGNOSE
DIAGNOSTIC

SOLENOID VALVES
VENTILE
SOUPAPE

VALVE GROUP 1, ...
VENTIL GRUPPE 1, ...
EV GROUPE 1, ...

Diagnose of all solenoid valves
Test aller Ventile
Diagnostic de toutes les soupapes solénoïdales

HEATING ELEMENTS
HEIZELEMENTE
ELEM. CHAUFFANTS

1. HEATING ELEMENT, ...
1. HEIZELEMENT, ...
1er ELEM. CHAUFF., ...

Diagnostic of the heating elements
Test der Heizelemente
Diagnostic des éléments chauffants

BUTTONS AND LEDS
TASTEN UND LEDS
BOUTONS ET LED

Diagnostic of the buttons and their LEDs. Leave diagnostic by pressing button **D** (ESC) for 3 seconds
*Test der Tasten und deren LEDs. Zum verlassen Taste **D** (ESC) für 3 Sekunden drücken*
*Diagnostic des boutons et de leurs LED. Appuyer 3 secondes sur le bouton **D** (ESC) pour quitter le diagnostic*

LIGHTING
BELEUCHTUNG
ECLAIRAGE

MACHINE LIGHTING
MASCHINENBELEUCHTUNG
ECLAIRAGE MACHINE

Diagnostic of the machine lighting (side and cup lights)
Test der Maschinenbeleuchtung (Seiten- und Tassenbeleuchtung)
Diagnostic de l'éclairage de la machine (éclairage latéral et des tasses)

GROUP 1/...2/...3/...4
GRUPPE 1/...2/...3/...4
GROUPE 1/...2/...3/...4

Diagnostic of the red, green and blue LEDs of each group
Test der roten, grünen, und blauen LEDs jeder Gruppe
Diagnostic des LED rouge, verte et bleue de chaque groupe

Basic settings (Model USB)

Grundeinstellungen (Modell USB)

Réglages de base (Modèle USB)

DIAGNOSTIC
DIAGNOSE
DIAGNOSTIC

FLOWMETERS
FLOWMETER
DEBITMETRE

GROUP 1/...2/...3/...4
GRUPPE 1/...2/...3/...4
GROUPE 1/...2/...3/...4
Diagnostic of the flowmeters for each group
Test der Flowmeter jeder Gruppe
Diagnostic des débitmètre de chaque groupe

LEVEL SENSOR
NIVEAUSENSOR
CAPTEUR NIVEAU

RESISTIVE
RESISTIV
RESISTIF
Diagnostic of the resistive sensor, if installed
Test des resistiven Sensor, sofern installiert
Diagnostic du capteur résistif s'il est installé

CAPACITIVE
KAPAZITIV
CAPACITIF
Diagnostic of the capacitive sensor, if installed
Test des kapazitiven Sensor, sofern installiert
Diagnostic du capteur capacitif s'il est installé

ANALOG INPUTS
ANALOGEEINGAENGE
ENTREES ANALOG.

TEMPERATURE
TEMPERATUR
TEMPERATURE
Diagnostic of the temperature sensor
Test des Temperatursensors
Diagnostic du capteur de température

PRESSURE
DRUCK
PRESSION
Diagnostic of the pressure sensor
Test des Drucksensors
Diagnostic du capteur de pression

iSTEAM TEMPERATURE
iSTEAM TEMPERATUR
iSTEAM TEMPERATURE
Diagnostic of the iSteam temperature sensor
Test des iSteam Temperatursensor
Diagnostic du capteur de température iSteam

SUPPLY VOLTAGE
EINGANGSSPANNUNG
TENSION SECTEUR
Diagnostic of the supply voltage
Test der Eingangsspannung
Diagnostic de la tension d'alimentation

COUNTERS
ZAEHLER
COMPTEURS

COUNTER PUMP MOTOR
PUMPENMOTORZAEHLER
COMPT. POMPE MOT.
Displays the number of pump actuation
Zeigt die Anzahl der Pumpeneinschaltung
Affiche le nombre de déclenchement de la pompe

TIME PUMP
BETR.STUNDEN PUMPE
FONCT. POMPE [h]
Displays the working hours of the pump
Zeigt die Betriebsstunden der Pumpe
Affiche les heures de service de la pompe

COUNTER FILL VALVE
FÜLLVENTILZÄHLER
COMPTEUR EV CHARG.
Displays the number of actuations for the filling valve
Zeigt die Anzahl der Schaltvorgänge des Füllventils
Affiche le nombre de déclenchement de la soupape de remplissage

WATER [l]
WASSER [l]
EAU [l]
Displays the total volume of water used
Zeigt den Gesamtwasserverbrauch an
Affiche la consommation totale d'eau

MISSING LITRES
RESTKAPAZITÄT [l]
LITRES MANQUANTS
Displays the volume of water available in the softener
Zeigt die Restkapazität der Wasserenthärte an
Affiche la capacité résiduelle de l'adoucisseur d'eau

List of errors (Model USB)

Fehlermeldungen (Modell USB)

Liste d'erreurs (Modèle USB)

Code	Fault description
<i>Code</i>	<i>Fehlerbeschreibung</i>
<i>Code</i>	<i>Description de l'erreur</i>
E00	CPU diagnosis <i>Diagnose CPU</i> <i>Diagnostic CPU</i>
E01	Time out for boiler filling (water missing) <i>Zeitüberschreitung Boilerbefüllung (kein Wasser)</i> <i>Interruption du remplissage de la chaudière (manque d'eau)</i>
E02	Time out for boiler pressure (pressure low) <i>Zeitüberschreitung Boilerbefüllung (Boilerdruck zu tief)</i> <i>Interruption de la pression dans la chaudière (pression faible)</i>
E03	Short circuit signal boiler pressure sensor <i>Kurzschluss Signal Drucksensor Boiler</i> <i>Signal de court-circuit capteur de pression de la chaudière</i>
E04	Broken wire signal boiler pressure sensor <i>Drahtbruch Signal Drucksensor Boiler</i> <i>Signal de fil rompu capteur de pression de la chaudière</i>
E05	IDS connection missing <i>Keine IDS Verbindung</i> <i>Absence de connexion IDS</i>
E06	Softener regeneration requested (Error log) <i>Regenerierung Wasserenthärter notwendig (Fehlerdatei)</i> <i>Régénération nécessaire de l'adoucisseur (erreur de log)</i>
E07	Maintenance requested (Error log) <i>Wartung notwendig (Fehlerdatei)</i> <i>Entretien nécessaire (erreur de log)</i>
E08	Cleaning interrupted (Error log) <i>Reinigung wurde unterbrochen (Fehlerdatei)</i> <i>Nettoyage interrompu (erreur de log)</i>
E09	Short circuit 24V group 1 <i>Kurzschluss 24V Gruppe 1</i> <i>Court-circuit 24 V groupe 1</i>
E10	Short circuit 24V group 2 <i>Kurzschluss 24V Gruppe 2</i> <i>Court-circuit 24 V groupe 2</i>
E11	Short circuit 24V group 3 <i>Kurzschluss 24V Gruppe 3</i> <i>Court-circuit 24 V groupe 3</i>
E12	Short circuit 24V group 4 <i>Kurzschluss 24V Gruppe 4</i> <i>Court-circuit 24 V groupe 4</i>
E13	Short circuit general function (iSteam, illumination) <i>Kurzschluss allgemeine Funktionen (iSteam, Beleuchtung)</i> <i>Court-circuit fonction générale (iSteam, éclairage)</i>
E14	Short circuit level sensor <i>Kurzschluss Niveausensor</i> <i>Court-circuit capteur de niveau</i>
E15	Short circuit 12V boiler pressure sensor <i>Kurzschluss 12V Drucksensor</i> <i>Court-circuit 12 V capteur de pression de la chaudière</i>
E16	Short circuit 12V flowmeter <i>Kurzschluss 12V Flowmeter</i> <i>Court-circuit 12 V compteur volumétrique</i>
E17	Short circuit 5V ext <i>Kurzschluss 5V ext</i> <i>Court-circuit 5 V ext</i>

List of errors (Model USB)

Fehlermeldungen (Modell USB)

Liste d'erreurs (Modèle USB)

Code	Fault description
<i>Code</i>	<i>Fehlerbeschreibung</i>
<i>Code</i>	<i>Description de l'erreur</i>

E18 Short circuit 12V power board
Kurzschluss 12V Power Board
Court-circuit 12 V carte d'alimentation

W01 No signal from flowmeter group 1
Kein Signal Flowmeter Gruppe 1
Aucun signal du compteur volumétrique groupe 1

W02 No signal from flowmeter group 2
Kein Signal Flowmeter Gruppe 2
Aucun signal du compteur volumétrique groupe 2

W03 No signal from flowmeter group 3
Kein Signal Flowmeter Gruppe 3
Aucun signal du compteur volumétrique groupe 3

W04 No signal from flowmeter group 4
Kein Signal Flowmeter Gruppe 4
Aucun signal du compteur volumétrique groupe 4

W05 Short circuit temperature sensor iSteam
Kurzschluss Temperatursensor iSteam
Court-circuit capteur de température iSteam

W06 Broken wire temperature sensor iSteam
Drahtbruch Temperatursensor iSteam
Fil rompu capteur de température iSteam

W07 Check data
Daten prüfen
Vérifier les données

W08 Maintenance requested
Wartung notwendig
Entretien nécessaire

W09 Softener regeneration requested
Regenerierung Wasserenthärter notwendig
Régénération nécessaire de l'adoucisseur

W10 Coffee cleaning requested
Kaffeereinigung notwendig
Nettoyage nécessaire du café

W11 Check the clock
Uhrzeit prüfen
Vérifier l'heure

W12 Short circuit valve group 1
Kurzschluss Brühgruppenventil 1
Court-circuit valve groupe 1

W13 Broken wire valve group 1
Drahtbruch Brühgruppenventil 1
Fil rompu valve groupe 1

W14 Short circuit valve group 2
Kurzschluss Brühgruppenventil 2
Court-circuit valve groupe 2

W15 Broken wire valve group 2
Drahtbruch Brühgruppenventil 2
Fil rompu valve groupe 2

W16 Short circuit valve group 3
Kurzschluss Brühgruppenventil 3
Court-circuit valve groupe 3

Code	Fault description
Code	Fehlerbeschreibung
Code	Description de l'erreur

W17 Short circuit valve group 4
 Kurzschluss Brühgruppenventil 4
 Court-circuit valve groupe 4

W18 Short circuit boiler filling valve
 Kurzschluss Füllventil
 Court-circuit valve de remplissage de la chaudière

W19 Broken wire boiler filling valve
 Drahtbruch Füllventil
 Fil rompu valve de remplissage de la chaudière

W22 Short circuit cold water valve 4TEA
 Kurzschluss Kaltwasserventil 4TEA
 Court-circuit valve d'eau froide 4TEA

W23 Broken wire cold water valve 4TEA
 Drahtbruch Kaltwasserventil 4TEA
 Fil rompu valve d'eau froide 4TEA

W24 Short circuit hot water valve 4TEA
 Kurzschluss Heisswasserventil 4TEA
 Court-circuit valve d'eau chaude 4TEA

W25 Broken wire hot water valve 4TEA
 Drahtbruch Heisswasserventil 4TEA
 Fil rompu valve d'eau chaude 4TEA

W26 Short circuit steam valve iSteam
 Kurzschluss Dampfventil iSteam
 Court-circuit valve de vapeur iSteam

W27 Broken wire steam valve iSteam
 Drahtbruch Dampfventil iSteam
 Fil rompu valve de vapeur iSteam

W30 Short circuit air valve iSteam
 Kurzschluss Luftventil iSteam
 Court-circuit valve d'air iSteam

W31 Broken wire air valve iSteam
 Drahtbruch Luftventil iSteam
 Fil rompu valve d'air iSteam

W32 Check the message file
 Meldungsdatei prüfen
 Vérifier le fichier message

W33 Check USB-connection
 USB-Verbindung prüfen
 Vérifier la connexion USB

W34 Purge iSteam
 iSteam spülen
 Rincer iSteam

Technical data

Technische Daten

Caractéristiques techniques

We reserve the right to make technical changes

Technische Änderungen vorbehalten

Sous réserve de modifications techniques

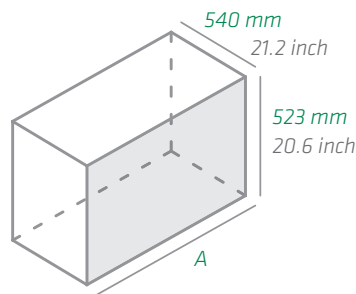

		2 GR	3 GR	4 GR
General Allgemein Généralités	Width <i>A</i> Breite Largeur	750 mm 29.5 inch	990 mm 39.0 inch	1230 mm 48.5 inch
	Weight Gewicht Poids	74 kg 163.1 lb	85 kg 187.4 lb	96 kg 211.6 lb
	Noise level during use Geräuschpegel im Betrieb Niveau de bruit en service	< 70 dB	< 70 dB	< 70 dB
	Water inlet Wasseranschluss Admission de l'eau	3/8"	3/8"	3/8"
	ø mm drainage Wasserablauf Écoulement de ø mm	14 mm 0.55 inch	14 mm 0.55 inch	14 mm 0.55 inch
	Ambient temperature during use Umgebungstemp. im Betrieb Température ambiante en service	+5 – +35 °C +41 – +95 °F	+5 – +35 °C +41 – +95 °F	+5 – +35 °C +41 – +95 °F
	Power supply Stromversorgung Alimentation électrique	110V~, 60Hz	3.20 kW	-
220-240V~/380-415V3N~, 50/60Hz		4.95 kW	6.75 kW	6.8 kW

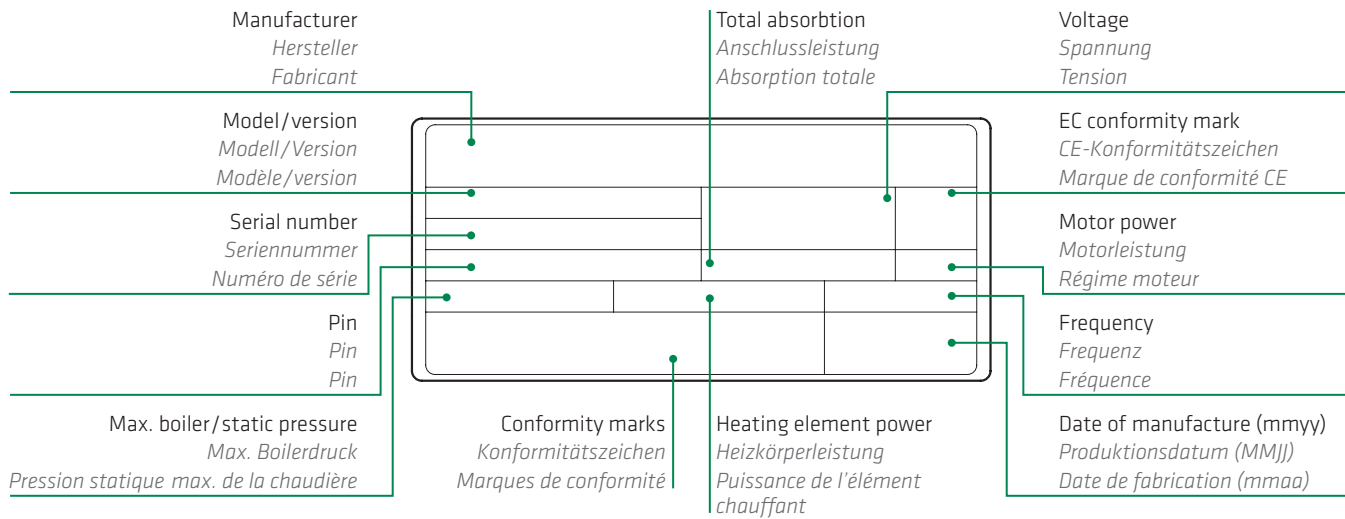

		2 GR	3 GR	4 GR
Boiler Boiler Chaudière	Pressure Druck Pression	0.22 MPa 2.2 bar	0.22 MPa 2.2 bar	0.22 MPa 2.2 bar
	Temperature Temperatur Température	134 °C	134 °C	134 °C
	Content Inhalt Contenu	Water/Steam Wasser/Dampf Eau/Vapeur	Water/Steam Wasser/Dampf Eau/Vapeur	Water/Steam Wasser/Dampf Eau/Vapeur
	Capacity Volumen Capacité	11 l	16 l	22 l

Exchanger Wärmetauscher Echangeur	Pressure Druck Pression	1.2 MPa 12 bar	1.2 MPa 12 bar	1.2 MPa 12 bar
	Temperature Temperatur Température	134 °C	134 °C	134 °C
	Content Inhalt Contenu	Water Wasser Eau	Water Wasser Eau	Water Wasser Eau
	Capacity Volumen Capacité	0.35 l	0.35 l	0.35 l

Safety instructions

Sicherheitshinweise

Consignes de sécurité



The appliance is not to be used by children or persons with reduced physical, sensory or mental capabilities, or lack of experience and knowledge, unless they have been given supervision or instruction.

Das Gerät darf nicht von Kindern oder Personen mit eingeschränkten physischen, sensorischen oder geistigen Fähigkeiten oder Mangel an Erfahrung und Wissen benutzt werden, es sei denn, sie werden bei der Nutzung angeleitet oder beaufsichtigt.

Cet appareil n'est pas prévu pour être utilisé par des enfants ou des personnes dont les capacités physiques, sensorielles ou mentales sont réduites, ou des personnes dénuées d'expérience ou de connaissance, sauf si elles ont pu bénéficier d'une surveillance ou d'instructions.



Children should not play with the machine, whether they are supervised or unsupervised.

Kinder müssen überwacht werden, damit sie nicht mit der Maschine spielen.

Il convient de surveiller les enfants pour s'assurer qu'ils ne jouent pas avec l'appareil.



Don't leave the packing elements (plastic bags, expanded polystyrene, nails, cardboard, etc.) within the reach of children, as these elements are potential sources of danger.

Verpackungselemente (Plastiksäcke, Schaumstoffe, Nägel, Kartons, usw.) dürfen Kindern nicht zugänglich gemacht werden, da sie eine potentielle Gefahrenquelle darstellen.

Tenir le matériel d'emballage (sacs en plastique, polystyrène expansé, clous, cartons, etc.) hors de portée des enfants car il constitue une source potentielle de danger.



Do not place heavy items on the packaging. Do not stack more than three items of the same kind.

Es dürfen nicht mehr als drei verpackte Maschinen desselben Typs aufeinander gestapelt und keine schweren Gegenstände auf den Kisten gelagert werden.

Ne pas poser d'objets lourds sur l'emballage. Ne pas empiler plus de trois articles de même nature.



Do not obstruct the suction and dispersion grilles, the drainage of cup tray and grill. Do not cover with cloths, etc.

Ablaufgitter, Ablauf des Tassenwärmers und Tassenroste nicht verstopfen. Nicht mit Tüchern abdecken.

Ne pas obstruer les grilles d'aspiration et de dispersion, de l'écoulement du plateau et de la grille des tasses. Ne pas recouvrir avec des chiffons, etc.



If liquids inside the machine freeze, leave the coffee machine in a place with a minimum temperature of 20°C for at least 20 minutes before switching it on.

Sollte Flüssigkeit im Inneren der Maschine gefrieren, lassen Sie die Kaffeemaschine an einem Ort mit einer Temperatur von nicht unter 20°C mindestens 20 Minuten vor dem Einschalten stehen.

Si du liquide gèle à l'intérieur de la machine, laisser la machine à café dans un lieu avec une température égale ou supérieure à 20 °C pendant au moins 20 minutes avant de l'utiliser.



Keep the packed machine in a dry place, not exposed to environmental elements and in conditions in which the temperature does not go below 5°C.

Die verpackte Maschine muss an einem trockenen, vor Witterungseinflüssen geschützten Ort gelagert werden. Die Umgebungstemperatur darf nicht unter 5 °C fallen.

Stocker la machine emballée dans un endroit sec, non exposé aux intempéries et où la température ne descend pas au-dessous de 5°C.



Never put any vessels filled with liquid on top of the machine.

Nie mit Flüssigkeiten gefüllte Gefäße auf das Gerät stellen.

Ne jamais placer de récipients remplis de liquide sur la machine.



Improper installation can cause damage to people, animals and things for which the manufacturer cannot be considered responsible.

Nicht fachgerechte Installation kann zu Personen- und Sachschäden führen, für die der Hersteller nicht verantwortlich gemacht werden kann.

Toute installation non réalisée dans les règles peut blesser des personnes et animaux et endommager des biens. Dans ce cas, le fabricant décline toute responsabilité.





Install the machine on a water repellent surface (laminated, steel, ceramic, etc.) away from heat sources (oven, cooking stove, fireplace, etc.) and in conditions in which the temperature may not go below 5°C. KEEP WARM. Place on even surface.

Maschine auf einer wasserabweisenden Oberfläche (Laminat, Stahl, Keramik, usw.) installieren. Nicht in der Nähe von Wärmequellen (Ofen, Herd, Kamin, usw.) aufstellen. Die Umgebungstemperatur darf nicht unter 5 °C fallen. MASCHINE VOR FROST SCHÜTZEN! Die Oberfläche muss eben sein.

Installer la machine sur une surface hydrophobe (laminé, acier, céramique, etc.) à l'écart des sources de chaleur (four, plan de cuisson, cheminée, etc.) et où la température ne descend pas au-dessous de 5°C. LA MACHINE CRAINT LE GEL. La surface doit être plane.

 Do not leave the machine exposed to environmental elements or place them in damp rooms such as bathrooms.
Maschine keinen Witterungseinflüssen aussetzen und nicht in feuchten Räumen wie Badezimmern installieren.
Ne pas exposer la machine aux intempéries ou la placer dans une pièce humide comme la salle de bains.

 Switch off the appliance and disconnect from power supply before changing accessories or approaching parts that move in use.
Schalten Sie das Gerät aus und trennen es von der Stromversorgung, bevor Sie Zubehör austauschen oder sich Teilen nähern, die sich im Betrieb bewegen.
Éteindre l'appareil et le débrancher avant de remplacer des accessoires ou d'approcher de pièces qui sont mobiles lorsqu'elles sont utilisées.

 Only use original spare parts in order to avoid compromising the safety and proper functioning of the machine.
Nur original Ersatzteile vom Hersteller verwenden, um den störungsfreien Betrieb zu gewährleisten.
Utiliser exclusivement des pièces de rechange d'origine afin de ne pas compromettre la sécurité et le bon fonctionnement de la machine.

 In an emergency, such as fire, unusual noise, overheating, etc., take immediate action, disconnect the power and close water tap.
Im Notfall, z.B. Feuer, merkwürdige Geräusche oder Überhitzung, sofort den Netzstecker ziehen sowie Wasserhahn schließen.
En cas d'urgence, comme un incendie, bruit inhabituel, surchauffe, etc., réagir immédiatement en coupant le courant et en fermant le robinet à eau.

 When in doubt, request a detailed diagram of the supplied power from a qualified electrician.
Im Zweifelsfall die elektrische Anlage von einem Fachmann überprüfen lassen.
En cas de doute, se procurer un schéma électrique détaillé auprès d'un électricien qualifié.

 Adaptors, multiple sockets and/or extensions must not be used.
Die Verwendung von Adaptern, Mehrfachsteckdosen und/oder Verlängerungskabeln ist nicht erlaubt.
L'utilisation d'adaptateurs, multiprises et/ou rallonges est interdite.

 Before connecting the equipment, check if the data on the machine corresponds to your electrical power supply.
Vor dem Anschluss der Maschine überprüfen, ob die auf dem Schild angegebenen Daten mit denen des Installationsort übereinstimmen.
Avant de brancher l'appareil, vérifier que les caractéristiques de la machine correspondent à celles du réseau électrique.

 The power supply must be provided with the following safety devices: efficient grounding connection; section of conductors suitable for absorption capacity; efficient grounding leakage protection circuit breaker.
Die elektrische Netzversorgung muss den Sicherheitsvorschriften entsprechen und folgende Schutzvorrichtungen enthalten: Schutzerdung; ein dem Leistungsbedarf angemessenen Kabeldurchmesser; Leitungsschutzschalter.
L'alimentation électrique doit comporter les dispositifs de sécurité suivants: mise à la terre efficace, section des conducteurs adaptée aux puissances, coupe-circuit de protection efficace en cas de fuite de terre.

 If the power supply cable to the machine is damaged it must be replaced by the manufacturer or his service personnel or an authorized electrician in order to prevent any risks.
Sollte das Netzkabel beschädigt sein, muss es vom Hersteller, durch seinen technischen Service oder von einer Fachperson ersetzt werden, um jegliche Risiken zu vermeiden.
Si le câble d'alimentation est endommagé, il doit être remplacé par le fabricant, le service technique ou par une personne présentant une qualification équivalente pour prévenir tout risque.

 The coffee machine has to be connected to the fixed installation using a UL listed grounding type plug of proper rating. Plug shall be selected and installed only by qualified personnel. (for US and Canada only).
Die Kaffeemaschine darf nur unter Verwendung eines geerdeten UL-Stecker in der richtigen Dimension an die Festinstallation angeschlossen werden. Der Stecker darf nur von qualifiziertem Personal ausgewählt und installiert werden. (nur für USA und Kanada).
La machine à café doit être raccordée à l'installation fixe à l'aide d'une fiche UL mise à la terre uniquement et présentant les bonnes caractéristiques. La fiche doit être sélectionnée et installée exclusivement par des personnes qualifiées (uniquement pour les États-Unis et le Canada).

Specific safety instructions

Spezifische Sicherheitshinweise

Consignes de sécurité spécifique

 Installation and first start up must only be carried out by a RANCILIO service technician or trained RANCILIO representative with due regard to all local installation regulations.

Installation und Inbetriebnahme dürfen ausschliesslich von einem RANCILIO Servicetechniker oder einem ausgebildeten RANCILIO-Spezialisten unter Berücksichtigung aller lokalen Installationsvorschriften durchgeführt werden.

L'installation et la mise en service initiale de la machine doivent être exécutée par un technicien spécialisé RANCILIO, en accord avec toute législation en matière valable au lieu d'installation.

 Leave enough free space around the machine to facilitate its use and the performance of any maintenance operations.

Zur einfacheren Bedienung und für Wartungsarbeiten genügend Freiraum um die Maschine lassen.

Laisser suffisamment d'espace libre autour de la machine pour faciliter son utilisation et l'exécution de toute opération de maintenance.

 The support surface shall be plane, dry, stable and as high that the cupwarming surface is more than 150 cm from the floor.

Die Auflagefläche muss eben, trocken, stabil und so hoch sein, dass der Tassenwärmer mindestens 150 cm über dem Boden ist.

La surface de support doit être plane, sèche, stable et suffisamment haute pour que le chauffe-tasses soit au moins à 150 cm du sol.

 The machine must not be set up in areas where water tubes or high-pressure cleaners are in use!

Die Maschine darf nicht in Räumen aufgestellt werden, in denen mit Wasserschlauch oder Hochdruckreinigern gearbeitet wird!

La machine ne doit pas être installée dans des locaux où l'on travaille au jet d'eau ou à la vapeur sous pression!

 A water supply faucet and a non-return valve must be fitted, readily accessible, at the front end (building side) of the water supply tube.

Vor dem Wasserzulauf-Schlauch muss ein Wasserhahn und ein Rückflussverhinderer (bauseits) gut zugänglich eingebaut sein.

Un robinet d'eau avec non-retour facilement accessible doit être installé en amont du tuyau d'amenée.

 The main tubes must be rinsed out before being connected so that no dirt particles get into the machine. Used gaskets and tubes for connection to the water supply are not allowed.

Vor dem Anschliessen die Wasserleitung und Schläuche durchspülen, damit keine Schmutzteilchen in die Maschine gelangen. Gebrauchte Dichtungen und Schläuche dürfen nicht an die Wasserversorgung angeschlossen werden.

Rincer la conduite d'eau et les tuyaux avant d'effectuer le branchement pour éviter que des impuretés ne parviennent à l'intérieur de la machine. Il n'est pas consenti l'utilisation des tuyaux et joints de raccord au réseau hydrique déjà utilisés.

 A qualified electrician must make all electrical connections.

Der Elektroanschluss muss von einem zugelassenen Elektro-Installateur vorgenommen werden.

Le branchement de la machine au réseau électrique doit être effectué par un électricien qualifié et agréé.

 For the power supply, the data listed on the type plate must be carefully consulted!

Für den elektrischen Anschluss unbedingt die Daten auf dem Typenschild beachten!

Respecter impérativement les données de la plaque signalétique pour le branchement électrique!

 A power switch (mains switch) or, for machines having a power supply cord with plug, an electrical socket must be placed near the machine and readily accessible.

Ein elektrischer Schalter (Netzschalter) oder, für Maschinen mit Stecker eine Steckdose, muss leicht zugänglich in der Nähe der Maschine installiert sein.

L'interrupteur automatique différentiel ou, dans le cas des machines doués de câble avec fiche, la prise de courant doit être positionnée en proximité de la machine ; en position facilement accessible.

 The power switch must isolate the machine completely from the power supply. The gap between the contacts must be at least 3mm.

Der elektrische Hauptschalter muss die Maschine wirksam und allpolig vom Elektronetz trennen. Die Kontaktöffnung muss dabei mindestens 3mm betragen.

L'interrupteur doit séparer avec efficacité la machine du réseau sur tous les pôles. L'ouverture du contact doit être d'au moins 3 mm.

Water renewal

Wasseraustausch

Remplacer l'eau

At the start of each day and anyway after a stop of more than 8 hours, it is necessary to renew 100% of the water inside the hydraulic circuit. Let flow out water from each group for at least 30 seconds and dispense from the hot water spout at least 5 liters of water for 2-groups , 8 liters for 3-groups and 11 liters from the 4-groups machine.

Jeden Tag beim Aufstarten der Maschine und bei Nichtgebrauch von mehr als 8 Stunden muss das Wasser im Kreislauf komplett ausgetauscht werden. Dazu aus jeder Brühgruppe für mindestens 30 Sekunden Wasser ausströmen lassen. Aus dem Heisswasserauslauf muss mindestens 5 Liter Wasser bei 2-gruppigen, 8 Liter bei 3-gruppigen und 11 Liter bei 4-gruppigen Maschinen auslaufen lassen.

En début de journée ou, systématiquement, après un arrêt de plus de 8 heures, il est nécessaire de remplacer complètement l'eau dans le circuit hydraulique. Faire couler l'eau pendant au moins 30 secondes de chaque groupe et remplir via la sortie d'eau chaude au moins 5 litres d'eau dans la machine à 2 groupes, 8 litres dans la machine à 3 groupes et 11 litres dans la machine à 4 groupes.

Water hardness

Wasserhärte

Dureté de l'eau

A water softening or salt partial removal system must be fitted if the hardness of the water supply is above 5°dKH or 9°fKH, (German or French degrees of carbonate hardness). The water supply after treatment should be about 5°dKH or 9°fKH.

Bei einer Wasserhärte von mehr als 5°dKH, bzw. 9°fKH (deutsche bzw. französische Grad Karbonathärte) muss eine Wasserenthärtung oder Teilentsalzung eingesetzt werden. Die Resthärte des Wassers nach dem Enthärter soll ca. 5° dKH bzw. 9°fKH betragen.

Si la dureté de l'eau est supérieure à 5°dKH ou 9°fKH (dureté au carbonate française ou allemande), une installation d'adoucissement de l'eau ou de déminéralisation partielle est nécessaire. La dureté résiduelle de l'eau en aval de l'adoucisseur doit être d'environ 5° dKH ou 9°fKH.

Water softening systems, which are regenerated with cooking salt, are not suitable for coffee machines fitted with steam boilers! Also to be avoided is the connecting of a coffee machine to a central water softening system.

Wasserenthärter, welche mit Kochsalz regeneriert werden, sind für Kaffeemaschinen mit Dampfboiler nicht geeignet! Insbesondere ist ein Anschluss von Kaffeemaschinen an eine Hausenthärtungsanlage zu vermeiden.

Les systèmes d'adoucissement à régénération au sel ne sont pas indiqués pour les machines à café équipées d'une chaudière à vapeur! Le branchement de telles machines à café à une installation centrale d'adoucissement de l'eau est à éviter absolument.



Gentile cliente

Estimado cliente

Caro cliente

Grazie per averci accordato la Sua fiducia.

Siamo sicuri che il prodotto che Lei ha acquistato risponderà in pieno alle Sue aspettative. Il prodotto che Lei si accinge ad usare è il risultato di approfonditi studi e meticolose sperimentazioni ed è quanto di più funzionale, sicuro ed apprezzabile, anche sotto il profilo del design, si possa trovare sul mercato.

Questo manuale per il corretto uso e manutenzione La aiuterà a sfruttare al meglio la sua macchina. Sperando che trovi chiare le nostre spiegazioni, ci auguriamo di poterLa sempre annoverare tra i nostri clienti.

Le macchine della serie CLASSE 9 sono realizzate per la preparazione di caffè espresso e bevande calde in ambito professionale.

Ante todo, queremos agradecerle por haber elegido RANCILIO.

Estamos seguros de que el producto que ha adquirido cumplirá con todas sus expectativas. La máquina de café que está a punto de utilizar es el resultado de extensas actividades de investigación y desarrollo. Es la que ofrece el mejor rendimiento, es la más fácil de usar y la mejor diseñada de su clase.

Este manual de instrucciones, en el que se explica la manera correcta de utilizar y mantener su máquina de café, le ayudará a obtener los mejores resultados. Esperamos que nuestras explicaciones le parezcan claras y fáciles de comprender y que siga siendo en el futuro uno de nuestros fieles clientes.

Las máquinas de la serie CLASSE 9 han sido diseñadas para preparar café espresso y otras bebidas calientes de uso profesional.

Em primeiro lugar, obrigado por seleccionar a RANCILIO.

Estamos confiantes de que o produto que adquiriu irá dar resposta a todas as suas expectativas. A máquina de café que está prestes a utilizar é o resultado de uma investigação e desenvolvimento extensivos. Trata-se da máquina mais eficiente, fácil de utilizar e bem concebida do seu género.

Este manual descreve a utilização e manutenção correctas e irá ajudá-lo a obter os melhores resultados da sua máquina. Esperamos que considere as nossas explicações claras e que possamos continuar a contar com a sua empresa no futuro.

As máquinas da série CLASSE 9 foram concebidas para preparar café expresso e outras bebidas quentes para utilização profissional.

Indice

Índice

Índice

Barista

Operador

Operador

Gentile cliente <i>Estimado cliente</i> <i>Caro cliente</i>	45
Vista generale <i>Visión de conjunto</i> <i>Perspectiva geral</i>	48
Accensione/Spengimento <i>ENCENDIDO/APAGADO</i> <i>Interruptor ON/OFF</i>	50
Uso <i>Utilización</i> <i>Utilização</i>	51
Pulizia giornaliera <i>Limpieza diaria</i> <i>Limpeza diária</i>	56
Pulizia dei filtri <i>Limpia el filtro</i> <i>Limpar o filtro</i>	57
Lavaggio automatico dei gruppi erogatori <i>Limpieza automática de los grupos de erogación</i> <i>Limpeza automática dos grupos de cabeças</i>	58
Regolazione dosatura (Modello USB) <i>Ajustar la cantidad (Modelo USB)</i> <i>Regular a dosagem (Modelo USB)</i>	60
Regolazione quantità di acqua calda (Modello USB) <i>Ajustar la cantidad de agua caliente (Modelo USB)</i> <i>Regular a quantidade de água quente (Modelo USB)</i>	62
Messa fuori servizio <i>Dejar de utilizar la máquina</i> <i>Parar de utilizar a máquina</i>	63

Generale

Generalidades

Generalidades

Impostazioni Barista (Modello USB) <i>Ajustes para barista (Modelo USB)</i> <i>Configurações para a Barista (Modelo USB)</i>	64
Cosa fare se... <i>Qué hacer si...</i> <i>E se</i>	67
Impostazione della macchina <i>Instalar la máquina</i> <i>Montagem da máquina</i>	68
Primo avvio <i>Primera puesta en marcha</i> <i>Primeira colocação em funcionamento</i>	69
Svuotare la caldaia <i>Vaciar la caldera</i> <i>Esvaziar a caldeira</i>	71
Impostazioni di base (Modello USB) <i>Ajustes básicos (Modelo USB)</i> <i>Configurações básicas (Modelo USB)</i>	72
Lista errori (Modello USB) <i>Lista de errores (Modelo USB)</i> <i>Lista de erros (Modelo USB)</i>	77
Dati tecnici <i>Datos técnicos</i> <i>Dados técnicos</i>	80
Istruzioni di sicurezza <i>Instrucciones de seguridad</i> <i>Instruções de segurança</i>	82
Istruzioni di sicurezza specifiche/ Rinnovo acqua / durezza dell'acqua <i>Instrucciones de seguridad específicas/Recambio de agua / dureza del agua</i> <i>Instruções de segurança específicas/Renovação da água / Dureza da água</i>	84

Vista generale

Visión de conjunto

Perspectiva geral

Tasto acqua calda

Tecla(s) de agua caliente

Botões de água quente

You-Steam *

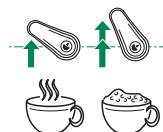

iSteam *

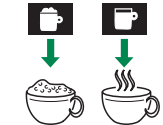

Manometro caldaia

Manómetro caldera

Manómetro da caldeira

Manometro pompa

Manómetro bomba

Manómetro da bomba

Lancia acqua calda

Salida del agua caliente

Bico de água quente

Indicatore di livello

Indicador de nivel de agua

Indicador do nivel de água

Piano scaldatasse

Bandeja de tazas

Tabuleiro de chávenas

Display (Modello USB)

Pantalla (Modelo USB)

Visor (Modelo USB)

Tasti

Teclas

Botões

Illuminazione laterale (blu)

Iluminación lateral (azul)

Iluminação lateral (azul)

C-Lever

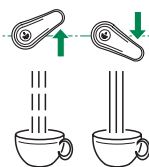

Lancia vapore

Lanza de vapor

Tubo de vapor

Interruttori

Interruptores

Interruptores



Scaldatasse

Calentador de tazas

Aquecedor de chávenas



Resistenza caldaia

Elemento calefactor de caldera

Elemento de aquecimento da caldeira



Interruttore generale

Interruptor general

Interruptor principal

* opzionale

opcional

opcional

Gruppo erogatore/portafiltro

Grupo de erogación/portafiltro

Grupo de cabeças/Suporte do filtro

Illuminazione

Iluminación

Iluminação

Interruttore luci (Modello S)

Interruptor de luz (Modelo S)

Interruptor de iluminação (Modelo S)

Tasti e display (Modello USB)

Teclas y pantallas (Modelo USB)

Botões e visores (Modelo USB)

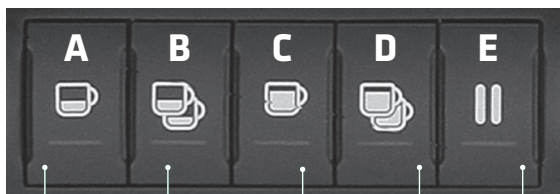

Tastiera in modalità I Modo Teclado I Mode clavier I	1 espresso 1 café expresso 1 café expresso	2 espressi 2 cafés expresso 2 cafés expresso	1 caffè 1 café 1 café	2 caffè 2 cafés 2 cafés	Start/Stop erogazione Iniciar/parar la erogación Erogazione Start/Stop
Tastiera in modalità II Modo Teclado II Mode clavier II	2 tazze 2 tazas 2 chávenas	Ristretto Ristretto Ristretto	Espresso Café expresso Café expresso	Caffè Café Café	Start/Stop erogazione Iniciar/parar la erogación Erogazione Start/Stop

Tasti (Modello S)

Teclas (Modelo S)

Botões (Modelo S)



Start/Stop erogazione
Iniciar/parar la erogación
Erogazione Start/Stop



23:59 Please select	Normale Normal Normal	rosso rojo vermelho	Warning Advertencia Advertência
☐ ₁ 28	Durante la preparazione Durante la preparación Preparação em curso	verde verde verde	Bevanda pronta La preparación está lista Preparação pronta
🕒 65 C	iSteam iSteam iSteam	blu azul azul	Pronta Lista Pronto
💧 MAX	Acqua calda (tè) Agua caliente (té) Água quente (chá)	lampeggio blu parpadeo en azul azul a piscar	Erogazione Preparación Preparação

Accensione / Spegnimento

Encendido / Apagado

Interruptor ON/OFF

Accensione

Encendido

Interruptor ON

Tenere premuto il tasto **D** del gruppo di sinistra per 5 sec. per mandare la macchina in stand-by. Per riattivare la macchina premere un tasto qualsiasi (Modello USB).
*Presionar el botón **D** del primer grupo durante 5 seg. para entrar en stand-by. La máquina se activa presionando cualquier botón (modelo USB).*
*Mantenha o botão **D** do grupo esquerdo pressionado durante 5 seg. para comutar a máquina para stand-by. Volte a activar a máquina pressionando qualquer botão (modelo USB).*

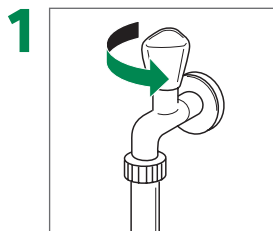

1 Aprire il rubinetto dell'acqua

Abrir el grifo de agua

Abrir a torneira da água

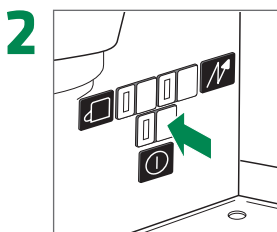

2 Accendere l'interruttore generale

Encender el Interruptor general

Ligar o interruptor principal

! Aspettare che la caldaia si sia riempita

Esperar hasta que la caldera esté llena

Aguardar até a caldeira ter terminado o enchimento

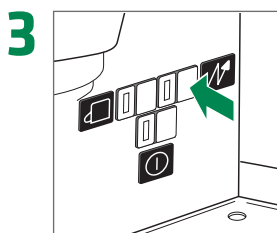

3 Accendere la resistenza caldaia

Encender el elemento calefactor de la caldera

Ligar o elemento de aquecimento da caldeira

! Scaldatasse se richiesto (se presente)

Calentador de tazas, si es necesario

Aquecedor de chávenas se necessário

Spegnimento

Apagado

Interruptor OFF

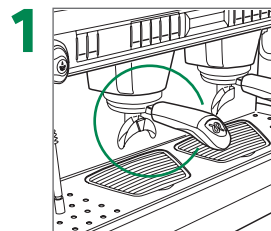

1 Rimuovere il portafiltro, sbatterlo e riagganciarlo

Retirar el soporte del filtro, sacudirlo y volverlo a enganchar

Retirar o suporte de filtro, bater com ele sobre uma superfície e voltar a bloqueá-lo

! Non danneggiare il filtro

No dañar el filtro

Não danificar o filtro

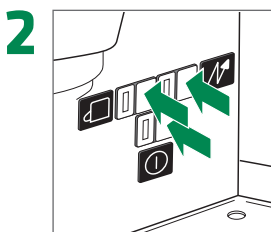

2 Spegnerlo scaldatasse, la resistenza caldaia e l'interruttore generale

Apagar el calentador de tazas, el elemento calefactor de la caldera y el interruptor general

Desligar o aquecedor de chávenas, o elemento de aquecimento da caldeira e o interruptor principal

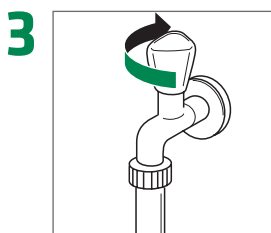

3 Chiudere il rubinetto dell'acqua

Cerrar el grifo de agua

Fechar a torneira de água

! Pulire la macchina

Limpiar la máquina

Limpar a máquina

Uso

Utilización

Utilização

Erogare caffè

Preparación de café

Preparação de café

! **Per il rinnovo acqua:** vedere la nota a pag. 85

• *Vea la nota sobre recambio de agua en la página 85*

Sobre a renovação da água, veja a nota na página 85

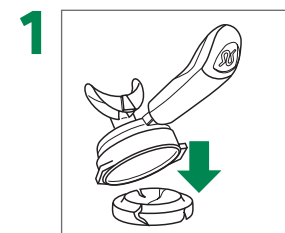

Rimuovere il portafiltro e sbatterlo
Retirar el soporte del filtro y sacudirlo
Retirar o suporte de filtro e bater com ele sobre uma superfície

! Non danneggiare il filtro
• *No dañar el filtro*
Não danificar o filtro

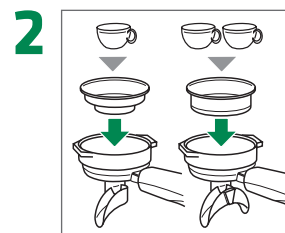

Usare un filtro per 1 o 2 caffè
Utilizar un filtro para 1 o 2 cafés, si es necesario
Usar um filtro para 1 ou 2 cafés conforme necessário

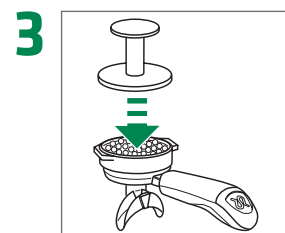

Riempire di caffè macinato e pressare
Rellenar con café molido y compactar
Encher com pó de café e pressionar

! Rimuovere i residui di caffè sul bordo del filtro
• *Retirar los restos del borde del filtro*
Retirar os resíduos do rebordo do filtro

! **Attenzione:** superficie calda
• *Advertencia: Superficie caliente*
Advertência: Superfície quente

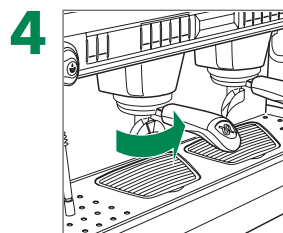

Agganciare il portafiltro al gruppo erogatore
Enganchar el soporte del filtro en el grupo de erogación
Bloquear o suporte de filtro no grupo de cabeças



Posizionare una tazzina sotto il becco caffè
Colocar la(s) taza(s) debajo de la boquilla del café
Colocar a(s) chávena(s) por baixo da saída de café

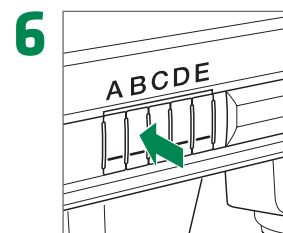

Avviare l'erogazione
Iniciar la preparación
Iniciar a preparação

! **Modello S:** interruzione manuale dell'erogazione
• *Modelo S: terminar la preparación manualmente*
Modelo S: Para manualmente a preparação

Uso

Utilización

Utilização

Prelevare acqua calda (tè)

Preparación de agua caliente (té)

Preparação de água quente (chá)

* Modello S: è disponibile solo 1 tasto acqua

Modelo S: dispone de 1 sola tecla de agua caliente

Modelo S: somente 1 botão de água quente disponível

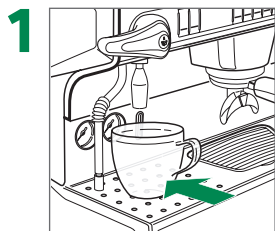

1 Posizionare la tazzina sotto la lancia acqua calda

Colocar la taza debajo de la salida del agua caliente

Colocar a chávena por baixo do bico de água quente

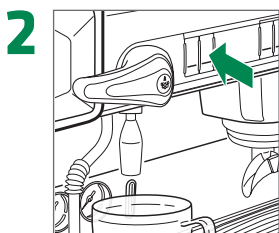

2 Premere il tasto acqua calda desiderato*

Pulsar la tecla de agua caliente deseada*

Pressione o botão de água quente solicitado*

Temp. 1
Temp. 1
Temp. 1

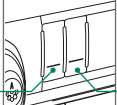

Temp. 2
Temp. 2
Temp. 2

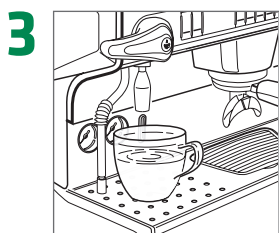

3 Aspettare la fine dell'erogazione

Esperar hasta que finalice la preparación

Aguardar até ao final da preparação

! Modello S: interruzione manuale dell'erogazione

• Modello S: terminar la preparación manualmente

Modelo S: Para manualmente a preparação

Prelevare una grande quantità di acqua calda (Modello USB)

Preparación de un gran volumen de agua caliente (Modelo USB)

Preparação de um grande volume de água quente (Modelo USB)

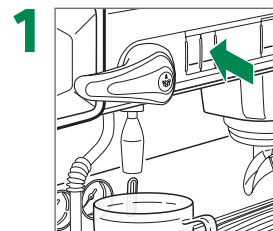

1 Tenere premuto 3 sec il tasto acqua calda desiderato

Mantener pulsada la tecla de agua caliente deseada durante 3 seg.

Manter a tecla de água quente solicitada pressionada durante 3 seg.

Temp. 1
Temp. 1
Temp. 1

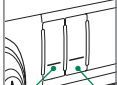

Temp. 2
Temp. 2
Temp. 2

2 Si avvia l'erogazione continua...

Se inician las preparaciones continuas...

A preparação contínua inicia-se...

Il LED blu lampeggia

El LED azul parpadea

O LED azul pisca



3 Ripremere il tasto quando è stata erogata la quantità desiderata

Volver a pulsar la tecla cuando la cantidad deseada haya sido vertida

Pressionar novamente a tecla depois de atingida a quantidade desejada

Vapore con C-lever

Vapor con C-lever
Alavanca de vapor C

Per risultati ottimali: conservare il latte a $\leq 5^{\circ}\text{C}$ ($\leq 41^{\circ}\text{F}$)

Para obtener los mejores resultados: conservar la leche a $\leq 5^{\circ}\text{C}$ ($\leq 41^{\circ}\text{F}$)

Para obter resultados melhores: conservar o leite a $\leq 5^{\circ}\text{C}$ ($\leq 41^{\circ}\text{F}$)

! Attenzione: superficie calda
! Advertencia: Superficie caliente
! Advertência: Superfície quente

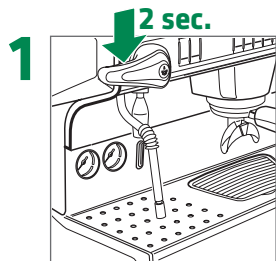

1 Rimuovere residui di condensa
Hacer salir el agua de condensación residual
Remover o condensado de vapor residual

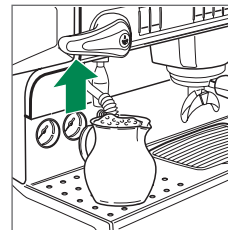

2 Spingere verso l'alto la C-lever per erogare vapore in modo continuo
Presionar hacia arriba la palanca para obtener vapor continuo
Levantar a alavanca C para obter vapor continuo

! Riportare per fermare l'erogazione
! Presionar hacia arriba para interrumpir la salida
Subir novamente para parar o vapor

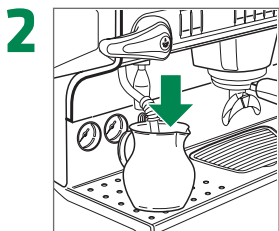

3 Immergere la lancia vapore nel latte
Sumergir la lanza de vapor en leche
Mergulhar o tubo de vapor em leite

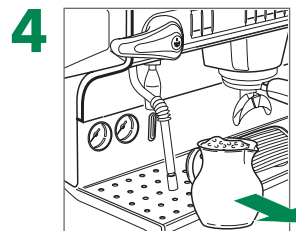

4 Rimuovere il prodotto quando finito
Retirar el producto cuando esté listo
Retirar o produto quando terminar

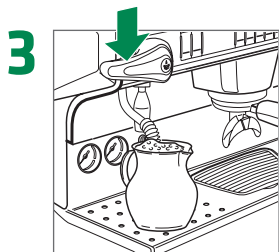

5 Spingere verso il basso la C-lever per un impulso di vapore
Presionar hacia abajo la palanca para obtener vapor
Baixar a alavanca C para impulsar o vapor

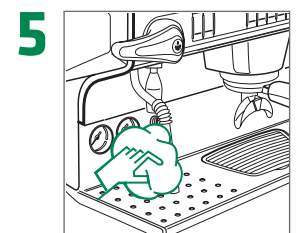

6 Pulire la lancia vapore
Limpiar la lanza de vapor
Limpar o tubo de vapor

Uso

Utilización

Utilização

You-Steam (opzionale)

You-Steam (opcional)

You-Steam (opcional)

Per risultati ottimali: conservare il latte a $\leq 5^{\circ}\text{C}$ ($\leq 41^{\circ}\text{F}$)

Para obtener los mejores resultados: conservar la leche a $\leq 5^{\circ}\text{C}$ ($\leq 41^{\circ}\text{F}$)

Para obter resultados melhores: conservar o leite a $\leq 5^{\circ}\text{C}$ ($\leq 41^{\circ}\text{F}$)

1 2 sec.

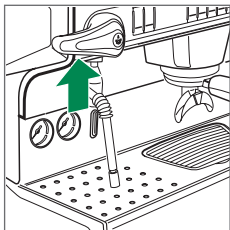

Rimuovere residui di condensa

Hacer salir el agua de condensación residual

Remover o condensado de vapor residual

2

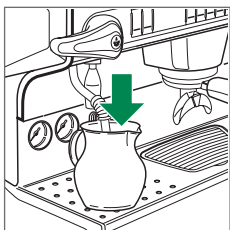

Immergere la lancia vapore nel latte

Sumergir la lanza de vapor en leche

Mergulhar o tubo de vapor em leite

3

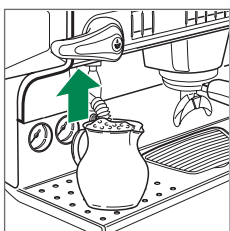

Spingere verso l'alto lo You-Steam in posizione 1 per latte caldo

Presione hacia arriba el You-steam a la primera posición para calentar leche

Levante o You-Steam para a posição 1 para leite quente



Attenzione: superficie calda

Advertencia: Superficie caliente

Advertência: Superfície quente

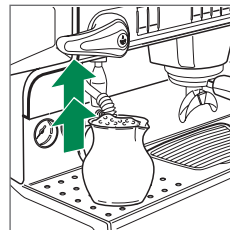

Spingere verso l'alto lo You-Steam in posizione 2 per latte montato

Presione hacia arriba a la segunda posición para leche espumada

Levante o You-Steam para a posição 2 para leite com espuma

! Riportare per fermare l'erogazione

• *Presionar hacia arriba para interrumpir la salida*

Subir novamente para parar o vapor

4

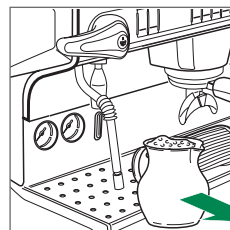

Rimuovere il prodotto quando finito

Retirar el producto cuando esté listo

Retirar o produto quando terminar

5

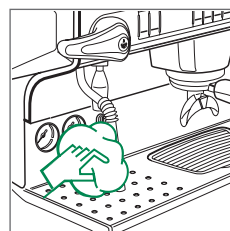

Pulire la lancia vapore

Limpiar la lanza de vapor

Limpar o tubo de vapor

iSteam (opzionale)

iSteam (opcional)

iSteam (opcional)



Quando entrambi i tasti lampeggiano, premerne uno per sciacquare l'iSteam

Presionar un boton cuando ambos esten parpadeando. Un chorro de vapor purgara el iSteam

Pressionar o botão quando os dois botões estiverem a piscar. Um jacto de vapor limpa o iSteam



Tenere premuto il tasto per incrementare la temperatura

Presionar y mantener para incrementar la temperatura

Pressionar e mantenha o botão pressionado para aumentar a temperatura

! **Attenzione: superficie calda**
Advertencia: Superficie caliente
Advertência: Superfície quente

1

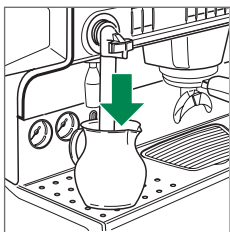

Immergere l'iSteam nel latte

Sumergir el iSteam en la leche

Mergulhar o iSteam no leite

3

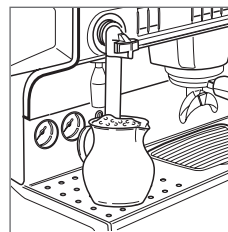

Aspettare la fine dell'erogazione

Esperar hasta que finalice la preparación

Aguardar até ao final da preparação

2

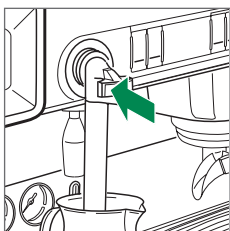

Premere il tasto sinistro per latte montato

Presionar el botón izquierdo para obtener espuma de leche

Pressionar o botão esquerdo para leite com espuma

! Per interrompere: ripremere il tasto

STOP. Presionar otra vez el boton

Para parar: Pressione o botão novamente

4

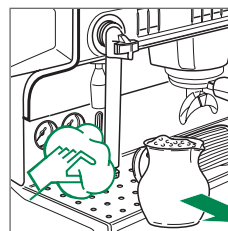

Rimuovere il prodotto quando finito

Retirar el producto cuando esté listo

Retirar o produto quando terminar

Pulire l'iSteam

Limpiar el iSteam

Limpe o iSteam

o | o | ou

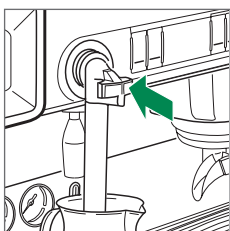

Premere il tasto destro per latte caldo

Presionar el botón derecho para obtener leche caliente

Pressionar o botão direito para leite quente

Pulizia giornaliera

Limpeza diaria

Limpeza diária

! **Non utilizzare strumenti abrasivi e detergenti o solventi generici! Per la pulizia, seguire le istruzioni sulla confezione!**

• ¡No utilice ni esponjas abrasivas ni disolventes! Si se necesitara un producto de limpieza, ¡siga las instrucciones que aparecen en el embalaje!
Não usar esponjas abrasivas e detergentes ou solventes! Se for necessário um material de limpeza, seguir as instruções constantes na embalagem!

! **Non immergere la macchina in acqua!**

• ¡No sumerja la máquina en agua!
Não mergulhar a máquina em água!

1

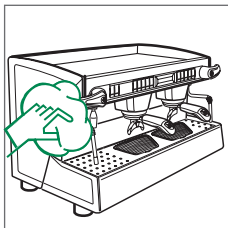

Pulire la carrozzeria con un panno umido

Limpiar el exterior con un trapo húmedo

Limpar a estrutura com um pano húmido

! Seguire il senso della satinatura sulle parti in acciaio inox

• *Seguir el sentido del satinado en las piezas de acero inoxidable*

No caso de peças de aço inoxidável limpar no sentido do acabamento acetinado

4

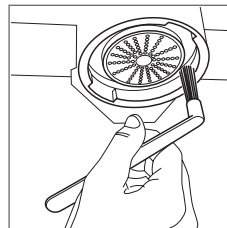

Pulire le doccette e le guarnizioni sottocoppa dei gruppi erogatori

Cepillar las salidas y las juntas debajo de la cubierta

Escovar as saídas e as vedações por baixo da estrutura

2

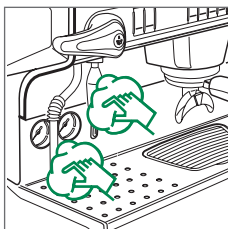

Pulire la lancia vapore/lancia acqua

Limpiar la lanza de vapor/la salida del agua caliente

Limpar o tubo de vapor/bico de água quente

! Pulire gli ugelli incrostati

• *Limpiar las boquillas de incrustaciones*

Limpe as agulhetas com sujidade incrustada

5



Pulire filtri e portafiltri.

Cepillar/limpiar los soportes de filtro y los filtros

Escovar/limpar os suportes dos filtros e os filtros

3

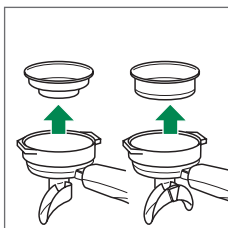

Sganciare i portafiltri, rimuovere i filtri

Retirar los soportes de filtro, desenganchar los filtros

Retirar os suportes de filtro e desbloquear os filtros

6

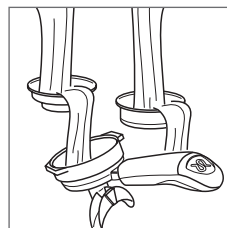

Risciacquare con acqua calda per eliminare ogni residuo oleoso dovuto ai grani di caffè

Enjuagar con agua caliente para disolver cualquier residuo de aceite de los granos de café

Enxaguar com água quente para dissolver qualquer residuo de óleo do grão do café

Pulizia dei filtri

Limpiar el filtro

Limpar o filtro

! La macchina deve essere spenta e fatta raffreddare!

- ¡Se debe apagar la máquina y dejar que se enfríe!
A máquina tem de ser desligada e arrefecer!

! Utilizzare un contenitore di vetro o acciaio INOX!

- ¡Utilizar recipientes de vidrio o de acero inoxidable!
Usar um recipiente de vidro ou de aço inoxidável!

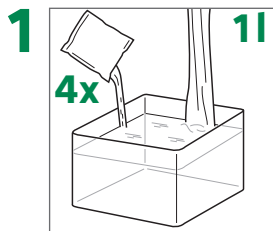

Preparare la soluzione in un contenitore di vetro o acciaio INOX
Preparar la solución en un recipiente de vidrio o de acero inoxidable
Preparar a solução num recipiente de vidro ou de aço inoxidável

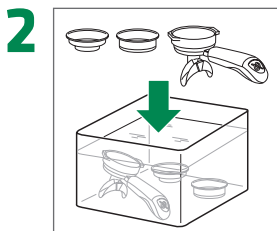

Immergere per almeno 20 minuti nella soluzione preparata filtro e porta filtro separati
Sumergir el portafiltro/el filtro desenganchado en la solución durante 20 min., como mínimo.
Mergulhar o suporte do filtro/filtro solto na solução durante pelo menos 20 min.

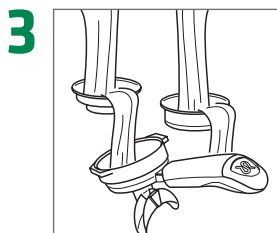

Risciacquare portafiltro/filtro accuratamente sotto acqua corrente
Enjuagar bien el soporte del filtro/el filtro bajo agua corriente
Enxaguar o suporte do filtro/filtro cuidadosamente sob água corrente

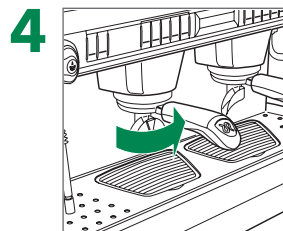

Riagganciare il portafiltro al gruppo erogatore
Volver a colocar el soporte del filtro, engancharlo en el grupo de erogación
Colocar novamente o suporte de filtro, bloquear o suporte de filtro no grupo de cabeças

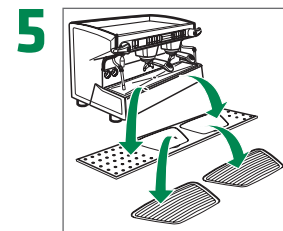

Rimuovere la griglia portatazze, pulire lo scarico
Retirar la rejilla del soporte de tazas, limpiar el orificio de salida del desagüe
Retirar a grelha de suporte de chávenas e limpar a saída de escoamento

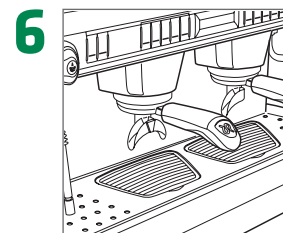

Riposizionare la griglia portatazze
Volver a colocar la rejilla del soporte de tazas
Colocar novamente a grelha de suporte de chávenas

Lavaggio automatico dei gruppi erogatori (Modello USB)

Limpeza automática de los grupos de erogación (Modelo USB)

Limpeza automática dos grupos de cabeças (Modelo USB)

! Quando «Richiesta lavaggio» è abilitato, dopo un tempo prestabilito sul display appare un avviso

- Cuando el «Record. limpieza» está activado se visualiza un requerimiento en la pantalla, a la hora predefinida
- Quando «Lembrete limpeza» está activado surge uma mensagem no visor à hora previamente definida

La macchina deve essere in pressione

La máquina deberá estar bajo presión

A máquina tem de estar sob pressão

* I gruppi sono lavati alternativamente. Tenere premuto per circa 2 sec. il tasto **D** per saltare la fase

Los grupos se lavan alternativamente. Pulsar la tecla **D** durante unos 2 seg. para saltarse esta fase

Os grupos são lavados alternadamente. Pressionar o botão **D** durante cerca de 2 seg. para saltar esta fase

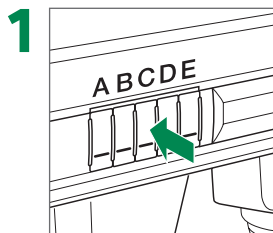

Quando richiesto, tenere premuto il tasto **C** del gruppo di sinistra finché appare **Lavaggio caffè** o tenere premuto il tasto **C** per 5 sec. per avvio manuale

Cuando este listo, presione el boton **D** cuando se visualice **Limpeza del Café**, o sostenga presionado el boton **C** por 5 seg. para empezar manualmente

Quando solicitado, segure o botão **C** do grupo esquerdo até que **Limpeza café** seja visualizado ou mantenha o botão **C** pressionado durante 5 seg. para arrancar manualmente

Rimuov. portaf. premere <ENTER>
Quitar filt. ciego luego <ENTER>
Retirar portafil. premir <ENTER>

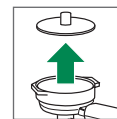

Rimuovere il portafiltro, togliere il filtro cieco. Riagganciare il portafiltro. Premere il tasto **C**

Retirar el soporte del filtro, sacar el filtro ciego. Volver a enganchar el soporte del filtro. Pulsar la tecla **C**

Retirar o suporte de filtro e remover o filtro. Bloquear novamente o suporte de filtro. Pressionar a tecla **C**

2 Seguire le informazioni sullo schermo come segue*:

Seguir la información en pantalla del modo siguiente*:

Seguir a informação constante no ecrã, da seguinte forma*:

Lavaggio caffè? premere <ENTER>
Limpeza del cafe? Pulsar <ENTER>
Limpeza maquina Premir <ENTER>



Premere il tasto **C** [ENTER]
Pulsar la tecla **C** [ENTER]
Pressionar a tecla **C** [ENTER]

Inserire disco, deter.poi.<ENTER>
Poner filtro ciego a. deterg. <ENTER>
Colocar portafil. deter., <ENTER>

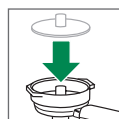

Inserire il filtro cieco nel portafiltro. Premere il tasto **C**
Insertar el filtro ciego en el soporte de filtro. Pulsar la tecla **C**

Introduzir o filtro no suporte. Pressionar a tecla **C**



3 Premere il tasto **D** per uscire dal menu
Pulsar la tecla **D** para salir del menú
Abandonar o menu com botão **D**

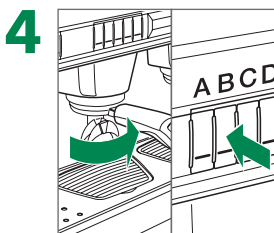

4 Fare 1 caffè per eliminare sapori
Hacer 1 café para eliminar el sabor
Fazer 1 café para eliminar o sabor

Lavaggio automatico dei gruppi erogatori (Modello S)

Limpeza automática de los grupos de erogación (Modelo S)

Limpeza automática dos grupos de cabeças (Modelo S)

La macchina deve essere in pressione

La máquina deberá estar bajo presión

A máquina tem de estar sob pressão

! Effettuare il lavaggio almeno una volta alla settimana

Realizar la limpieza por lo menos una vez por semana

Realizar uma limpeza pelo menos uma vez por semana

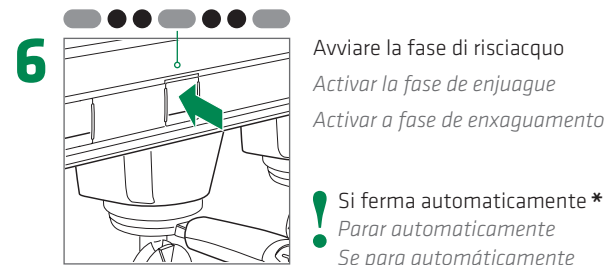
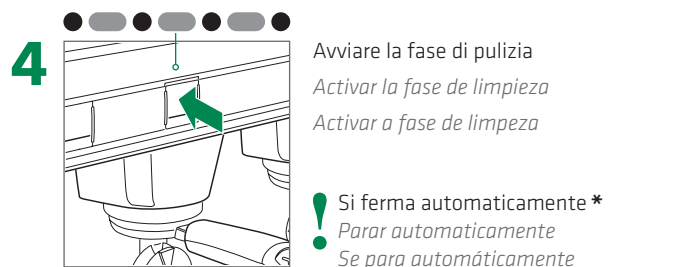
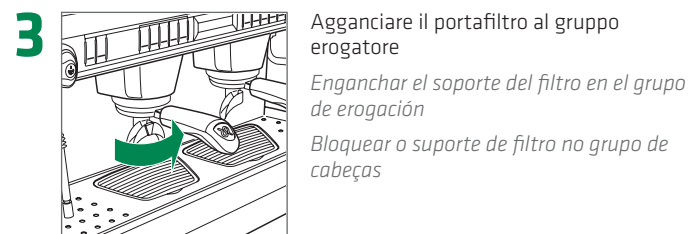
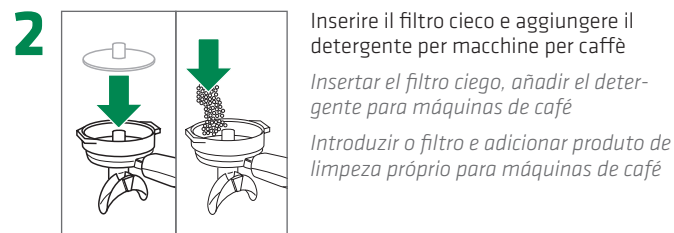
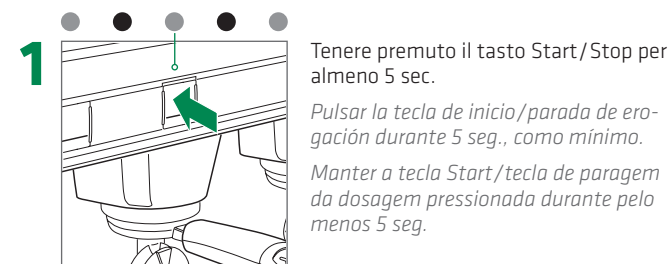

* Premere il tasto Start/Stop 2 volte per saltare la fase
*Pulsar la tecla de inicio/parade de erogación 2x por saltarse la fase
Pressione o botão de dosagem Start/Stop 2x para anular esta fase*

Regolazione dosatura (Modello USB)

Ajustar la cantidad (Modelo USB)

Regular a dosagem (Modelo USB)

Per macchine con tastiera in modalità I (Ripetere i punti 2 - 5 per ciascun gruppo erogatore)

Para máquinas con modalidad de teclado I (Repetir los pasos 2 a 5 para cada grupo de erogación)

Para máquinas com modo de teclado I (repita os passos 2-5 para cada grupo de cabeças)

Le impostazioni del gruppo di sinistra sono automaticamente copiate sugli altri gruppi - iniziare sempre dal gruppo di sinistra

La configuración del grupo de la izquierda se copia a todos los demás grupos automáticamente - empezar siempre con el grupo de la izquierda

As configurações do grupo da esquerda são automaticamente copiadas para todos os outros grupos - inicia-se sempre o grupo da esquerda

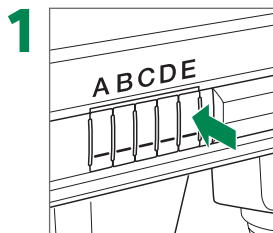

Tenere premuto per 10 sec. il tasto **E**

*Pulsar la tecla **E** durante 10 seg.*

*Pressionar o botão **E** durante 10 seg.*

! Il tasto lampeggia
• La tecla parpadeará
• O botão pisca

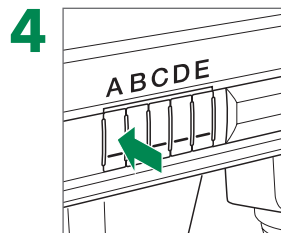

Premere il tasto da programmare (ad es. tasto **A**)

*Pulsar la tecla para que esté programado (por ej., la tecla **A**)*

*Pressionar a tecla a programar (p. ex. tecla **A**)*

! Comincia l'erogazione...
• La preparación se inicia...
• A preparação inicia-se...

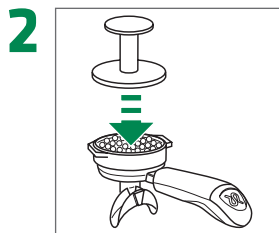

Riempire il portafiltro con caffè macinato

Rellenar el soporte del filtro con café

Encher o suporte de café com café

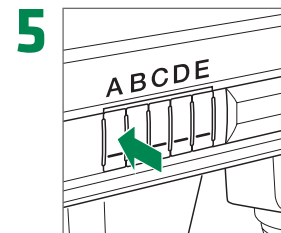

Ripremere il tasto quando è stata erogata la quantità desiderata

Volver a pulsar la tecla cuando la cantidad deseada haya sido vertida

Pressionar novamente a tecla depois de atingida a quantidade desejada

! Ripetere i passi 2 - 5 per ogni tasto
• Repetir los pasos 2 a 5 para cada tecla
• Repetir os passos 2-5 para cada tecla

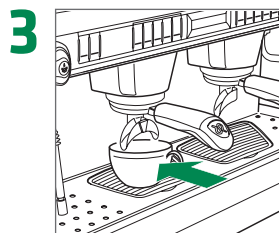

Agganciare il portafiltro, posizionare la tazzina sotto il gruppo erogatore

Colocar el soporte del filtro, poner la taza debajo del grupo de erogación

Bloquear o suporte de filtro e colocar a chávena sob o grupo de cabeças



Ripremere il tasto **E** per salvare le nuove impostazioni

*Volver a pulsar la tecla **E** para almacenar los nuevos ajustes*

*Pressionar o botão **E** novamente para guardar as novas configurações*

! Controllare le dosi erogando caffè
• Preparar cafés para comprobar las cantidades
• Preparar cafés para verificar as dosagens

Per macchine con tastiera in modalità II (Ripetere i punti 2-4 per ciascun gruppo erogatore)

Para máquinas con modalidad de teclado II (Repetir los pasos 2 a 4 para cada grupo de erogación)

Para máquinas com modo de teclado II (repita os passos 2-4 para cada grupo de cabeças)

Le impostazioni del gruppo di sinistra sono automaticamente copiate sugli altri gruppi - iniziare sempre dal gruppo di sinistra

- La configuración del grupo de la izquierda se copia a todos los demás grupos automáticamente - empezar siempre con el grupo de la izquierda
- As configurações do grupo da esquerda são automaticamente copiadas para todos os outros grupos - inicia-se sempre o grupo da esquerda

- 1** Tenere premuto per 10 sec. il tasto **E**
 Pulsar la tecla **E** durante 10 seg.
 Pressionar o botão **E** durante 10 seg.

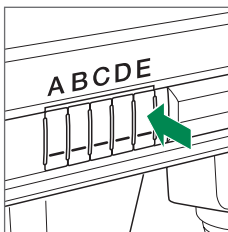

- Il tasto lampeggia
- La tecla parpadeará
- O botão pisca

- Solo nel caso di regolazione dosi per 2 tazze:
- Sólo si se han ajustado cantidades para 2 tazas:
- Somente se estiverem reguladas as dosagens para 2 chávenas:

Premere il tasto **A** prima di premere **B, C o D**

Presionar el botón **A** primero después presionar **B, C o D**

Pressione o botão **A** antes de pressionar o **B, C ou D**

- 2** Riempire il portafiltro con caffè macinato
 Rellenar el soporte del filtro con café
 Encher o suporte de café com café

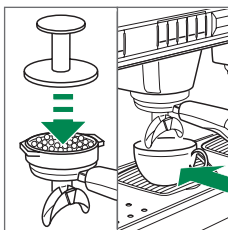

- Aggianciare il portafiltro, posizionare la tazzina sotto il gruppo erogatore
 Colocar el soporte del filtro, poner la taza debajo del grupo de erogación
 Bloquear o suporte de filtro e colocar a chávena sob o grupo de cabeças

- 4** Ripremere il tasto quando è stata erogata la quantità desiderata
 Volver a pulsar la tecla cuando la cantidad deseada haya sido vertida
 Pressionar novamente a tecla depois de atingida a quantidade desejada

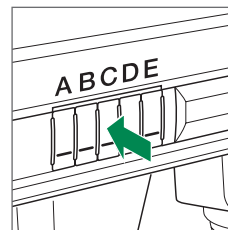

- Ripetere i passi 2 - 4 per ogni tasto
- Repetir los pasos 2 a 4 para cada tecla
- Repetir os passos 2-4 para cada tecla

- 3** Premere il tasto da programmare (**B, C o D**)
 Pulsar la tecla para que esté programado (**B, C o D**)
 Pressionar a tecla a programar (**B, C ou D**)

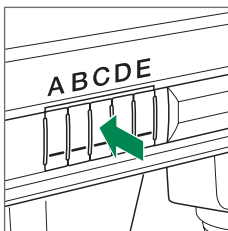

- Comincia l'erogazione...
- La preparación se inicia...
- A preparação inicia-se...

- 5** Ripremere il tasto **E** per salvare le nuove impostazioni
 Volver a pulsar la tecla **E** para almacenar los nuevos ajustes
 Pressionar o botão **E** novamente para guardar as novas configurações

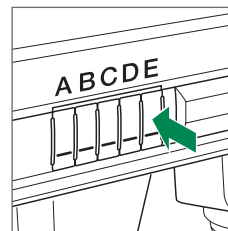

- Controllare le dosi erogando caffè
- Preparar cafés para comprobar las cantidades
- Preparar cafés para verificar as dosagens

Regolazione quantità di acqua calda (Modello USB)

Ajustar la cantidad de agua caliente (Modelo USB)

Regular a quantidade de água quente (Modelo USB)

1

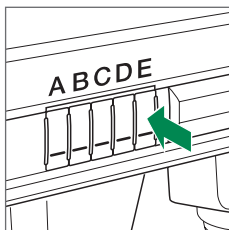

Tenere premuto per 10 sec. il tasto **E**

*Pulsar la tecla **E** durante 10 seg.*

*Pressionar o botão **E** durante 10 seg.*

! Il tasto lampeggia
• La tecla parpadeará
• O botão pisca

2

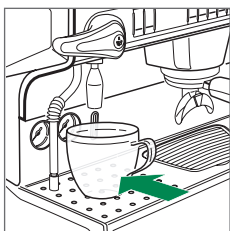

Posizionare la tazza sotto la lancia acqua calda

Colocar la taza debajo de la salida del agua caliente

Colocar a chávena por baixo do bico de água quente

3

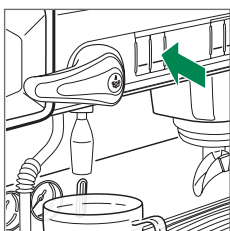

Premere il tasto acqua calda desiderato

Pulsar la tecla de agua caliente deseada

Pressione o botão de água quente solicitado

Temp. 1
Temp. 1
Temp. 1

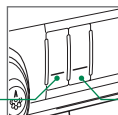

Temp. 2
Temp. 2
Temp. 2

4

Si avvia l'erogazione continua...

Se inician las preparaciones continuas...

A preparação contínua inicia-se...

5

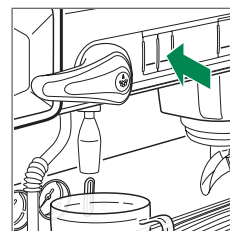

Ripremere il tasto quando è stata erogata la quantità desiderata

Volver a pulsar la tecla cuando se haya obtenido la cantidad deseada

Pressionar o botão depois de atingida a quantidade desejada

6

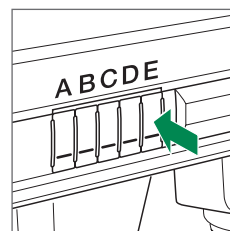

Ripremere il tasto **E** per memorizzare le nuove impostazioni

*Volver a pulsar la tecla **E** para guardar nuevas configuraciones*

*Pressionar a tecla **E** novamente para memorizar as novas configurações*

! Controllare la dose prelevando acqua calda
• Preparar agua caliente para comprobar la cantidad
• Preparar água quente para verificar a dosagem

Messa fuori servizio

Dejar de utilizar la máquina

Parar de utilizar a máquina

! La macchina può essere scollegata dalla rete elettrica solo da una persona qualificata!

- ¡Solo una persona cualificada estará autorizada a desconectar la máquina del suministro principal de energía eléctrica!
A máquina só pode ser desligada da corrente por uma pessoa qualificada!

! Messa fuori servizio: tagliare il cavo di alimentazione. Consegnare la macchina al personale preposto per il suo smaltimento

- Parada definitiva: Cortar el cable. Encomiende la máquina a una empresa autorizada para su eliminación
Fase final: Cortar o cabo. Entregar a máquina nas empresas autorizadas para eliminação

1

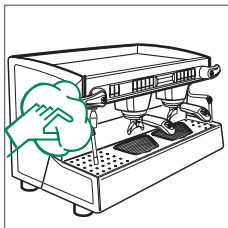

Pulire la macchina
Limpiar la máquina
Limpar a máquina

- ! Vedere pagina «Pulizia giornaliera»
• Véase la página «Limpieza diaria»
• Consultar a página «Limpeza diária»

2

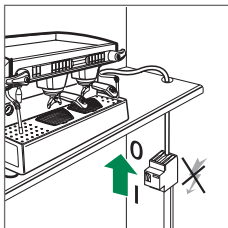

Staccare l'interruttore differenziale
Desconectar el interruptor diferencial
Desligue o disjuntor principal

3

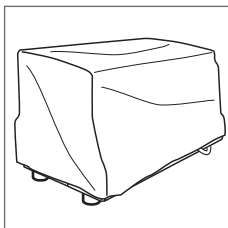

Coprire la macchina e riporla in un ambiente asciutto, al riparo da intemperie.
Cubra la máquina y colóquela en un recinto seco, no expuesta a elementos medioambientales.
Cobrir a máquina e colocá-la num local seco, não exposto aos elementos ambientais.

Impostazioni Barista (Modello USB)

Ajustes para operador (Modelo USB)

Configurações para a operador (Modelo USB)

Funzionamento dei tasti

Función de las teclas

Função das teclas

- | | | | |
|----------|---|----------|--|
| A | Tasto + (aumenta)
+ tecla (aumento)
tecla + (aumento) | C | Enter (Start)
Entrada (selección)
Introdução (Start) |
| B | Tasto - (diminuisce)
- tecla (disminución)
tecla - (diminuição) | D | ESC (Stop)
ESC (Stop)
ESC (paragem) |

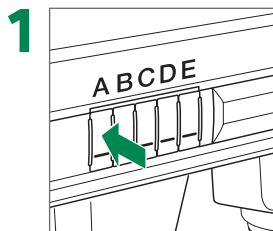

Premere il tasto **A** del gruppo di sinistra per circa 10 sec.

*Pulsar la tecla **A** del grupo de erogación izquierdo durante 10 seg.*

*Pressionar a tecla **A** do grupo de cabeças esquerdo durante 10 seg.*

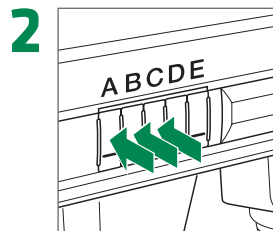

Selezionare le impostazioni tramite i tasti **A/B**

*Seleccionar el ajuste con la tecla **A/B***
*Seleccionar a configuração através do botão **A/B***

Confermare le impostazioni con il tasto **C**

*Confirmar el ajuste con la tecla **C***
*Confirmar a configuração através do botão **C***

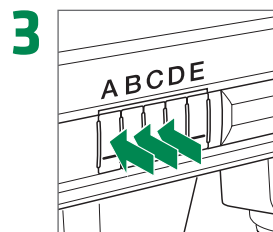

Modificare impostazioni con i tasti **A/B**

*Modificar el ajuste con la tecla **A/B***
*Alterar a configuração através do botão **A/B***

Salvare le impostazioni con il tasto **C**

*Guardar el ajuste con la tecla **C***
*Memorizar a configuração através do botão **C***

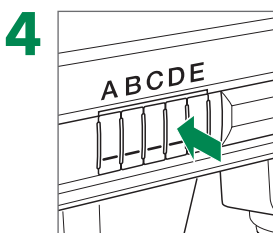

Premere il tasto **D** per uscire dal menu

*Pulsar la tecla **D** para salir del menú*
*Abandonar o menu com botão **D***

- ! Premere ripetutamente
- Pulse varias veces
- Prima repetidamente

ILLUMINAZIONE
ILUMINACION
ILUMINACAO

LUCI MACCHINA
ILUMINAC. MAQUINA
ILUMINACAO MAQUINA

Accensione / spegnimento luci laterali e sottocoppa
Luces laterales y de la taza ENCENDIDAS/APAGADAS
Luzes laterais e de chávenas LIGADAS/DESLIGADAS

LED RGB GRUPPI
GRUPOS RGB LED
GRUPOS LED RGB

Accensione / spegnimento illuminazione tasti
Iluminación mediante tecla ENCENDIDO/APAGADO
LIGAR/DESLIGAR a iluminação das teclas

RGB STANDBY
RGB STANDBY
RGB STAND-BY

Barra luminosa OFF (la retroilluminazione del display rimane ON)
Luz de funcionamiento APAGADA (la iluminación de fondo de la pantalla permanece ENCENDIDA)
LED desligado (a retroiluminação do visor mantém-se LIGADA)

LINGUA
IDIOMA
LINGUA

Selzione della lingua del display
Seleccionar el idioma de la pantalla
Seleccionar a língua do visor

OROLOGIO
RELOJ
RELOGIO

IMPOSTAZIONE DATA / ORA
AJUSTAR FECHA HORA
DEFINIR DATA/HORA

Impostazione giorno della settimana, data, ora
Ajuste del día de la semana, fecha, hora
Define o dia da semana, a data e a hora

FORMATO DATA
FORMATO DE FECHA
FORMATO DA DATA

Scelta formato data
Define el formato de fecha
Define o modo da data

FORMATO ORA
FORMATO DE HORA
FORMATO DA HORA

Scelta formato ora
Define el formato de hora
Define o modo do relógio

SET TIMER
AJUSTAR EL TEMPOR.
REG. TEMPORIZADOR

ACC. AUTOMATICA
TEMPORIZ. STANDBY
TEMPORIZ. STAND-BY

Impostazione accensione e spegnimento automatici
Encendido automatico
Activa a função de accionamento automático

DOMENICA
DOMINGO
DOMINGO

ORA DI ACCENSIONE
HORA DE ENCENDIDO
LIGAR HORA

Impostazione dell'ora di accensione per la domenica
Ajuste de la hora de activación para los domingos
Define a hora de início aos domingos

ORE IN FUNZIONE
HORAS DE FUNCION.
HORAS DE TRABALHO

Impostazione delle ore di lavoro per la domenica
Ajuste de las horas de funcionamiento para los domingos
Define as horas de funcionamento aos domingos

LUNEDI... etc.
LUNES... etc.
SEGUNDA... etc.

Ogni giorno della settimana può essere impostato nello stesso modo
Cada día de la semana se puede ajustar de manera análoga
Cada dia da semana pode ser configurado de forma análoga

Impostazioni Barista (Modello USB)

Ajustes para operador (Modelo USB)

Configurações para a operador (Modelo USB)

CONTATORI CONTADORES CONTADORES	GRUPPO 1/...2/...3/...4 GRUPO 1/...2/...3/...4 GRUPO 1/...2/...3/...4	TASTO 1/...2/...3/...4/...5/...6 BOTON 1/...2/...3/...4/...5/...6 TECLA 1/...2/...3/...4/...5/...6	Visualizza il contatore per ogni tasto di ogni gruppo Indica el contador para cada tecla de cada grupo Apresenta o contador para cada botão de cada grupo
TEA TE CHA	TEA 1/...2 TE 1/...2 CHA 1/...2		Visualizza il contatore per ogni tasto Indica el contador para cada tecla Apresenta o contador para cada botão
iSTEAM iSTEAM iSTEAM	LATTE MONTATO ESPUMA DE LECHE LEITE COM ESPUMA		Numero di latte montato effettuati usando il tasto montato dell'iSteam Número de espumas de leche hechas utilizando la tecla de espuma iSteam Número de leite com espuma preparado usando o botão de espuma iSteam
	LATTE SCALDATO LECHE AL VAPOR LEITE QUENTE		Numero di latte scaldato effettuati usando il tasto scaldato dell'iSteam Número de porciones de leche tratadas al vapor utilizando la tecla de vapor iSteam Número de leite quente preparado usando o botão de vapor iSteam
TOTALE EROGAZIONI NUMERO TOT. PREP. TOTAL DE BEBIDAS		Visualizza il numero di erogazioni per ciascuna bevanda dall'ultimo azzeramento Indica el número de preparaciones de cada bebida desde la última puesta a cero Apresenta o número de bebidas de cada tipo desde a última reinicialização	
RESET REINICIALIZACION REINICIALIZACAO		Azzerati tutti i contatori prodotti Poner a cero todos los contadores de productos Reinicializar todos os contadores de produto	
RINNOVO ACQUA CAMBIO AGUA CALD. RENOV. AGUA CALD.		Rinnovo dell'acqua in caldaia. Richiede conferma. Interruzione premendo per 10s il tasto D del gruppo di sinistra Renovar el agua de la caldera. Solicitud de confirmación. Stop con el botón D del grupo izquierdo en 10 seg. Para renovar a água da caldeira. Pressionar o botão de Stop D do grupo da esquerda durante 10 sec.	
RESET RIG.RESINE REINICIAL REGENER RESET REGENERACAO		Azzerati il numero di litri di acqua utilizzati dall'ultima manutenzione Reinicializa el número de litros de agua utilizada desde la última operación de mantenimiento Reinicializa o número de litros de água utilizados desde a última manutenção	
BUZZER ZUMBADOR ALARME		Attivazione/disattivazione buzzer Interruptor del zumbador ENCENDIDO/APAGADO Som das teclas LIGADO/DESLIGADO	

Cosa fare se...

Que hacer si...

E se...



La macchina non si avvia

La máquina no empieza a funcionar

A máquina não arranca

| L'alimentazione elettrica funziona?

¿Está funcionando el suministro de energía eléctrica?

A alimentação de energia está a funcionar?

| Il fusibile sull'alimentazione è integro?

¿El fusible de alimentación esta bien?

O fusível da alimentação eléctrica é adequado?

| L'interruttore generale è inserito?

¿El Interruptor general está activado?

O interruptor principal está ligado?

| Cavo e spina di alimentazione sono integri?

¿El enchufe y el cable están en buen estado?

A ficha e o cabo estão ok?



C'è acqua sotto la macchina

Hay agua debajo de la máquina

Existe água por baixo da máquina

| Lo scarico della bacinella è ostruito?

¿La bandeja de drenaje está obstruida?

O tabuleiro de escoamento está obstruído?



Erogazione lenta

Erogación lenta

Dosagem lenta

| Filtri e doccette sono puliti?

¿El filtro y los grupos de erogación están limpios?

O filtro e os grupos de cabeças estão ok?

| La polvere di caffè è troppo fine?

¿El café molido es demasiado fino?

O café está moído demasiado fino?



Erogazione vapore irregolare

Salida irregular de vapor

Fornecimento irregular de vapor

| I fori dello spruzzatore della lancia vapore sono ostruiti?

¿Las puntas de la lanza de vapor están obstruidas?

As pontas do tubo de vapor estão obstruídas?

Installazione della macchina

Instalar la máquina

Montagem da máquina

Un'errata installazione può causare danni a persone, animali e cose

Una instalación errónea puede causar daños a personas, animales y objetos

Uma instalação incorrecta pode provocar danos em pessoas, animais ou objetos

! Osservare le istruzioni di sicurezza specifiche!

• ¡Observar las notas sobre instrucciones de seguridad específicas!

• Observar as notas sobre as instruções específicas de segurança!

1

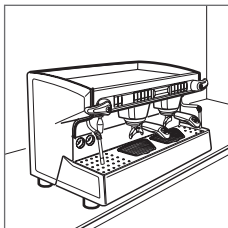

Posizionare la macchina in piano su una superficie stabile.

Colocar la máquina sobre una superficie plana y estable

Colocar a máquina sobre uma superfície nivelada e estável

! Lasciare dello spazio libero attorno
• Dejar suficiente espacio libre alrededor
• Deixar espaço suficiente em volta

2

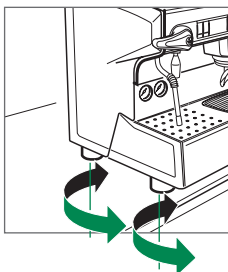

Regolare i piedini

Nivelar las irregularidades con los pies regulables

Compensar os desequilíbrios usando os pés de rosca

3

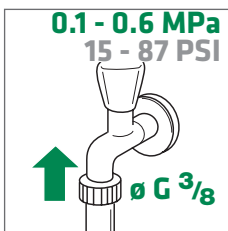

Collegare il tubo di carico dell'acqua

Conectar el tubo para el agua dulce

Ligar o tubo de água fresca

! Non attorcigliare il tubo
• No doblar jamás el tubo
• Nunca dobrar o tubo

4

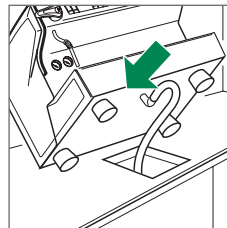

Collegare il tubo di scarico alla macchina

Fijar el tubo de desagüe a la máquina

Ligar o tubo de drenagem à máquina

! Serrare le connessioni
• Fijar las conexiones firmemente
• Apertar as ligações

5

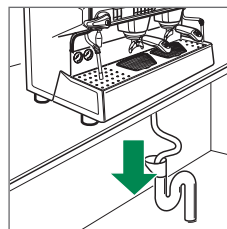

Collegare il tubo di scarico al lavello

Conectar el tubo de desagüe al sumidero

Ligar o tubo de drenagem ao escoamento

! Assicurare un'inclinazione appropriata per lo scarico
• Asegurarse de que el desagüe tenga una inclinación apropiada
• Assegurar que a drenagem tem uma inclinação adequada

6

Verificare la tenuta

Comprobar la estanqueidad de todas las conexiones

Verificar a estanquidade

Primo avvio

Primera puesta en marcha

Primeira colocação em funcionamento

Un'errata installazione può causare danni a persone, animali e cose

Una instalación errónea puede causar daños a personas, animales y objetos

Uma instalação incorrecta pode provocar danos em pessoas, animais ou objectos

! Osservare le istruzioni di sicurezza specifiche!

• ¡Observar las notas sobre instrucciones de seguridad específicas!

• Observar as notas sobre as instruções específicas de segurança!

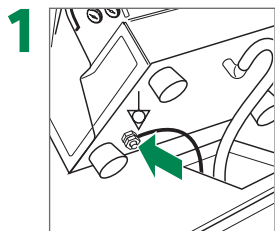

Collegare il cavo di terra equipotenziale all'apposito morsetto

Conectar el cable equipotencial de puesta a tierra al borne de conexión

Ligar o fio de terra equipotencial ao borne do terminal

! Cavo giallo/verde
• cable amarillo/verde
• Cabo amarelo/verde

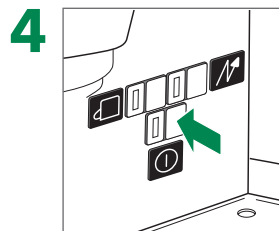

Accendere l'interruttore generale

Encender el Interruptor general

Ligar o interruptor principal

! Aspettare che la caldaia si sia riempita
• Esperar hasta que la caldera esté llena
• Aguardar até a caldeira ter terminado o enchimento

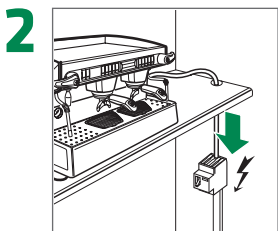

Collegare il cavo di alimentazione

Conectar a la alimentación principal

Ligar à alimentação de energia

! Per gli schemi di collegamento, vedere pag. «Schemi»
• Para los diagramas eléctricos, véase la página «Diagramas»
• Esquema de ligações, consultar a página «Diagramas»

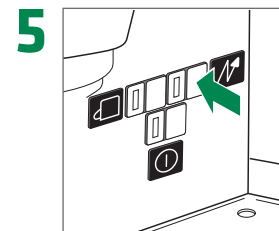

Accendere la resistenza caldaia

Encender el elemento calefactor de la caldera

Ligar o elemento de aquecimento da caldeira

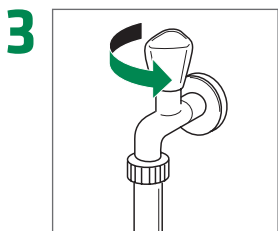

Aprire il rubinetto dell'acqua

Abrir el grifo de agua

Abrir a torneira da água



Risciacquare ciascun gruppo per 1 min.

Enjuagar cada grupo durante 1 min.

Enxaguar cada grupo durante 1 min.

! Ripetere 2 volte
• Repetir 2 veces
• Repetir 2 vezes

Primo avvio

Primera puesta en marcha

Primeira colocação em funcionamento

Un'errata installazione può causare danni a persone, animali e cose

Una instalación errónea puede causar daños a personas, animales y objetos

Uma instalação incorrecta pode provocar danos em pessoas, animais ou objectos

! Osservare le istruzioni di sicurezza specifiche!

• ¡Observar las notas sobre instrucciones de seguridad específicas!

• Observar as notas sobre as instruções específicas de segurança!

7

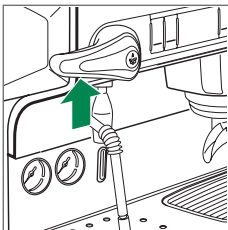

Erogare vapore dalla lancia vapore per 1 min.

Extraer vapor de cada una de las lanzas de vapor durante 1 min.

Retirar vapor do tubo de vapor durante 1 min.

o | o | ou

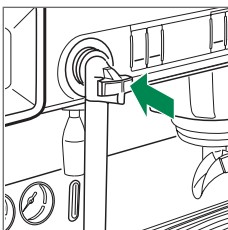

Erogare vapore dall'iSteam per 1 min.

Extraer vapor de cada de iSteam durante una 1 min.

Retirar vapor do iSteam durante 1 min.

8

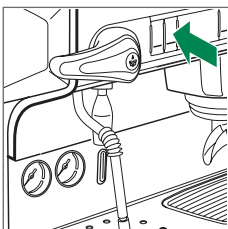

Prelevare acqua calda per 1 min.

Extraer agua caliente durante 1 min.

Tirar água quente durante 1 min.

! Ripetere 2 volte
• Repetir 2 veces
• Repetir 2 vezes

9

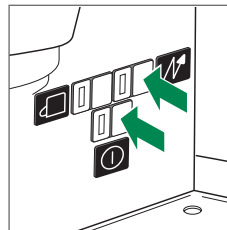

Spegnere l'interruttore della resistenza caldaia e quello generale

Apagar el elemento calefactor de la caldera y el Interruptor general

Desligar o elemento de aquecimento da caldeira e o interruptor principal

10

Svuotare l'acqua dalla caldaia (vedere pagina "Svuotare la caldaia")

Vaciar el agua de la caldera (véase la página "Vaciar la caldera")

Esvaziar a água da caldeira (consultar a página "Esvaziar a caldeira")

Svuotare la caldaia

Vaciar la caldera

Esvaziar a caldeira

! La caldaia può essere svuotata solo da una persona qualificata!

- ¡Solo una persona cualificada estará autorizada a vaciar la caldera!
A caldeira só pode ser esvaziada por uma pessoa qualificada!

! La macchina deve essere spenta e non deve essere in pressione (controllare il manometro)!

- ¡Se deberá apagar la máquina y no deberá estar bajo presión (comprobar el manómetro)!
A máquina tem de ser desligada e não pode estar sob pressão (verificar o manómetro)!

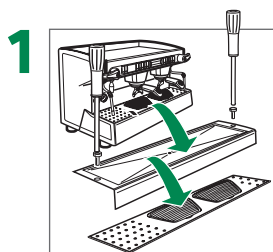

1

Rimuovere la griglia portatazze e la bacinella di scarico
Retirar la rejilla del soporte de tazas y la bandeja de drenaje
Retirar a grelha de suporte de chávenas e o recipiente de escoamento

4

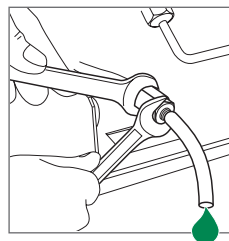

Lasciare defluire completamente l'acqua
Dejar que el agua fluya hacia afuera por completo
Deixar a água sair completamente

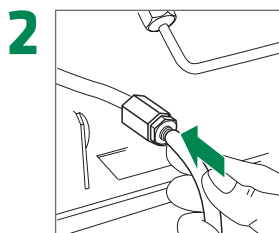

2

Inserire il tubo nel raccordo
Insertar el tubo dentro del accesorio del extremo del tubo
Introduzir o tubo no adaptador da extremidade do tubo

5

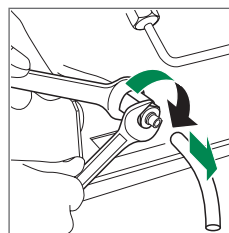

Chiudere il raccordo e rimuovere il tubo
Cerrar el accesorio, retirar el tubo
Fechar a ligação, remover o tubo

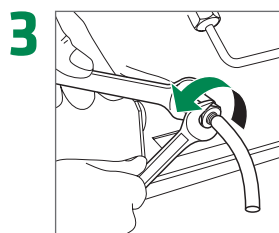

3

Allentare il raccordo
Aflojar el accesorio del extremo del tubo
Soltar o adaptador da extremidade do tubo

- ! Tenere fermo il raccordo con una chiave
Sujetar el accesorio con una llave inglesa
Imobilizar o suporte com uma chave

6

Riposizionare la bacinella e la griglia portatazze
Volver a colocar el cuenco de drenaje y la rejilla del soporte de tazas
Colocar novamente o recipiente de escoamento e a grelha de suporte de chávenas

7

Riempire la caldaia, se necessario (vedere "Primo avvio", figure 4/5)
Rellene la caldera, si se requiere (ver página "Primera puesta en marcha", pasos 4/5)
Encher a caldeira, se necessário (ver a página "Primeira colocação em funcionamento", passo 4/5)

Impostazioni di base (Modello USB)

Ajustes básicos (Modelo USB)

Configurações básicas (Modelo USB)

Funzionamento dei tasti

Función de las teclas

Função das teclas

A Tasto + (aumenta)
+ tecla (aumento)
tecla + (aumento)

B Tasto - (diminuisce)
- tecla (diminución)
tecla - (diminuição)

C Enter (Start)
Entrada (selección)
Introdução (Start)

D ESC (Stop)
Esc (Stop)
ESC (paragem)

Per ripristinare i parametri di fabbrica, accendere la macchina tenendo premuto il tasto **D** del gruppo di sinistra per 5 sec.

Encender la máquina mientras se mantiene presionada la tecla **D** del primer grupo por 5 seg. para resetear la máquina a los ajustes de base.

Para repor os valores por defeito da máquina, ligue a máquina enquanto mantiver o botão **D** do grupo esquerdo pressionado durante 5 seg.

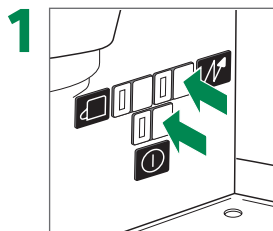

1 Spegner l'interruttore della resistenza caldaia e quello generale

Apagar el elemento calefactor de la caldera y el Interruptor general

Desligar o elemento de aquecimento da caldeira e o interruptor principal

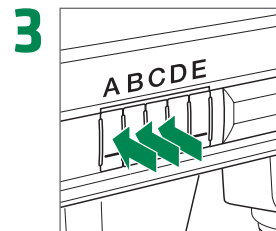

3 Selezionare le impostazioni tramite i tasti **A/B**

Seleccionar el ajuste con la tecla **A/B**

Seleccionar a configuração através do botão **A/B**

Confermare le impostazioni con il tasto **C**

Confirmar el ajuste con la tecla **C**

Confirmar a configuração através do botão **C**

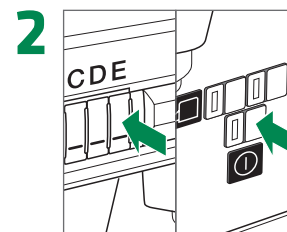

2 Accendere la macchina tenendo premuto il tasto **E** del gruppo di sinistra.

Pulsar la tecla **E** del grupo izquierdo, a continuación poner en marcha la máquina.

Manter a tecla **E** do primeiro grupo deixou pressionada, depois ligar a máquina.



4 Modificare le impostazioni con i tasti **A/B**

Modificar el ajuste con la tecla **A/B**

Alterar a configuração através do botão **A/B**

Salvare le impostazioni con il tasto **C**

Guardar el ajuste con la tecla **C**

Memorizar a configuração através do botão **C**

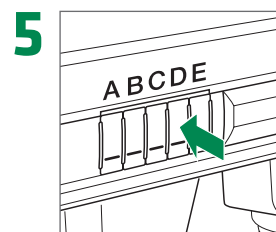

5 Premere il tasto **D** per uscire dal menu

Pulsar la tecla **D** para salir del menú

Abandonar o menu com botão **D**

! Premere ripetutamente

• Pulse varias veces

Prima repetidamente

SETUP
CONFIGURACION
CONFIGURACAO

REGOLAZIONE PRESS. <i>AJUSTE DE PRESION</i> <i>REGULACAO PRESSAO</i>	Impostazione della pressione della caldaia <i>Ajustar la presión de la caldera</i> <i>Define a pressão da caldeira</i>			
MODALITA' TASTIERA <i>MODAL. DE TECLADO</i> <i>MODO DE TECLADO</i>	Selezione modalità I (4 prodotti) o modalità II (6 prodotti) (fare riferimento al capitolo «Vista generale») <i>Seleccionar la modalidad I (4 productos) o la modalidad II (6 productos) (consulte el capítulo «Visión de conjunto»)</i> <i>Seleccionar o modo I (4 produtos) ou o modo II (6 produtos) (consultar o capítulo «perspectiva geral»)</i>			
PROGRAMM. DOSI <i>AJUSTE DE CANTIDAD</i> <i>REGULACAO DOSAGEM</i>	GRUPPO 1/...2/...3/...4 <i>GRUPO 1/...2/...3/...4</i> <i>GRUPO 1/...2/...3/...4</i>	TASTO 1/...2/...3/...4/...5/...6 <i>BOTON 1/...2/...3/...4/...5/...6</i> <i>TECLA 1/...2/...3/...4/...5/...6</i>	Regolazione dose per ciascun tasto <i>Ajustar la cantidad para cada tecla</i> <i>Define a dosagem para cada botão</i>	
	TEA <i>TE</i> <i>CHA</i>	TEA 1/...2 <i>TE 1/...2</i> <i>CHA 1/...2</i>	Regolazione dose per ciascun tasto <i>Ajustar la cantidad para cada tecla</i> <i>Define a dosagem para cada botão</i>	
CONTR. TEMPO EROG. <i>CONTROL DE PREPAR.</i> <i>CONTR. TEMPO SAIDA</i>	Opzione controllo tempo di erogazione <i>Opción para comprobar el tiempo de preparación</i> <i>Opção para verificar a consistência do tempo de preparação da bebida</i>			
ABILITA PROGRAMM. <i>AJUSTE DE CANTIDAD</i> <i>REGULACAO DOSAGEM</i>	Abilita/Disabilita impostazione automatica delle dosi <i>Activa/desactiva el ajuste automático de cantidad</i> <i>Activar/desactivar a regulação automática da dosagem</i>			
UNITA' DI MISURA <i>UNIDADES</i> <i>UNIDADES</i>	TEMPERATURA <i>TEMPERATURA</i> <i>TEMPERATURA</i>	PRESIONE <i>PRESION</i> <i>PRESSAO</i>	UNITA' RESINE <i>DUREZA DEL AGUA</i> <i>DUREZA DA AGUA</i>	Impostazione unità corrispondenti <i>Ajustar las unidades correspondientes</i> <i>Define as unidades correspondentes</i>
RIDUZIONE POTENZA <i>POTENCIA REDUCIDA</i> <i>POTENCIA REDUZIDA</i>	Solo 2 dei 3 elementi riscaldanti lavorano contemporaneamente <i>Solo funcionan 2 de 3 elementos calefactores a la vez</i> <i>Somente 2 dos 3 elementos de aquecimento trabalham em conjunto</i>			
RIGEN. RESINE <i>REGENER. DESCAL.</i> <i>REGENER. DESCALC.</i>	UNITA' RESINE <i>DUREZA DEL AGUA</i> <i>DUREZA DA AGUA</i>	LITRI RESINA <i>VOLUMEN DESCALCIF.</i> <i>CAPACIDADE FILTRO</i>	Impostazione parametri dell'addolcitore <i>Ajustar las informaciones del descalcificador</i> <i>Configurações do sistema de amaciamento</i>	
MANUT. PREVENTIVA <i>MANTENIMIENTO</i> <i>MANUTENCAO</i>	ATTIVAZIONE <i>ESTADO</i> <i>ESTADO</i>	RESET <i>REINICIALIZACION</i> <i>REINICIALIZACAO</i>	PARAMETRI <i>AJUSTES</i> <i>PARAMETROS</i>	Impostazione parametri di manutenzione <i>Ajustar los detalles de mantenimiento</i> <i>Conjunto de instruções para manutenção</i>
SENSORE CALDAIA <i>SENSOR DE CALDERA</i> <i>SENSOR DA CALDEIRA</i>	Impostazione sensore di temperatura o di pressione <i>Ajustar la temperatura o el sensor de presión</i> <i>Define a temperatura ou o sensor da pressão</i>			
SENSORE LIVELLO <i>SENSOR DE NIVEL</i> <i>SENSOR DE NIVEL</i>	Impostazione astina di livello o sensore capacitivo <i>Ajustar la varilla del indicador de nivel o el sensor capacitivo del panel</i> <i>Define o nível da barra do indicador ou do sensor da placa capacitativa</i>			
STORICO GUASTI <i>HISTORIAL ERRORES</i> <i>FICH. HIST. AVARIA</i>	Storico degli ultimi 32 errori/warning con data/ora <i>Historial de las últimas 32 advertencias/errores con fecha/hora</i> <i>Historial das últimas 32 advertências/erros com data/hora</i>			

Impostazioni di base (Modello USB)

Ajustes básicos (Modelo USB)

Configurações básicas (Modelo USB)

SETUP CONFIGURACION CONFIGURACAO	PRIMO AVVIO PR. PUESTA EN MAR. PRIMEIRO ARRANQUE	Funzione per abilitare il Primo Avvio <i>Función para activar la primera puesta en marcha</i> <i>Função para activar o primeiro arranque</i>		
	BLOCCO MENU' TEC. BLOQUEAR MENU TEC. BLOQUEAR MENU TEC.	Abilitazione/disabilitazione password di protezione del menù tecnico. Selezione con A/B , accesso con C <i>Protección de la contraseña del menú técnico. ENCENDIDO/APAGADO. Seleccionar con A/B, continuar con C</i> <i>Proteção de password do menu técnico. LIGADA/DESLIGADA. Selecção através de A/B, introduzir C</i>		
	VERSIONI SOFTWARE VERSION SOFTWARE VERSAO DO SOFTWARE	Mostra dettagli di software, Boot loader, USB, Messaggi e Impostazioni <i>Muestra las informaciones sobre el software, Boot loader, USB, mensajes y ajustes</i> <i>Apresenta os pormenores sobre Software, Boot loader, USB, mensagens e configurações</i>		
XCELSIUS XCELSIUS XCELSIUS	Fare riferimento al manuale dedicato <i>Reférase a un manual aparte</i> <i>Consulte o manual em separado</i>			
	CONTEGGIO EROG. RECUENTO PREPARAC. CONTAGEM BEBIDAS	Abilitazione/disabilitazione conteggio tazze. Se abilitato, l'erogazione continua è bloccata <i>Activa/desactiva el conteo de tazas. Si está activado, el suministro continuo está bloqueado</i> <i>Activar/desactivar a contagem de chávenas. Se activada, o fornecimento contínuo será bloqueado</i>		
CONTATORI CONTADORES CONTADORES	CONTATORI CONTADORES CONTADORES	GRUPPO 1/...2/...3/...4 GRUPO 1/...2/...3/...4 GRUPO 1/...2/...3/...4	TASTO 1/...2/...3/...4/...5/...6 BOTON 1/...2/...3/...4/...5/...6 TECLA 1/...2/...3/...4/...5/...6	Visualizzazione contatore per ogni tasto <i>Indica el contador para cada tecla</i>
		TEA TE CHA	TEA 1/...2 TE 1/...2 CHA 1/...2	<i>Apresenta o contador para cada botão</i>
		iSTEAM iSTEAM iSTEAM	LATTE SCALDATO LECHE AL VAPOR LEITE QUENTE	LATTE MONTATO ESPUMA DE LECHE LEITE COM ESPUMA
	TOTALE EROGAZIONI NUMERO TOT. PREP. TOTAL DE BEBIDAS	Visualizzazione del numero totale di erogazioni dall'ultimo azzeramento <i>Indica el número total de preparaciones desde la última puesta a cero</i> <i>Apresenta o número total de bebidas desde a última reinicialização</i>		
	RESET REINICIALIZACION REINICIALIZACAO	Azzeramento di tutti i contatori prodotti <i>Poner a cero todos los contadores de productos</i> <i>Reinicializar todos os contadores de produto</i>		
	CONTATORI TOTALI CONTADORES TOTALES CONTADORES TOTAIS	Come CONTATORI, ma visualizza il numero totale di erogazioni della macchina. Non azzerabile <i>Como CONTADORES, pero indica el número total de preparaciones de la máquina. No se puede poner a cero</i> <i>Tal como CONTADORES, mas apresenta o número total de bebidas da máquina. Não pode ser alterado</i>		
iSTEAM iSTEAM iSTEAM	PRESENZA iSTEAM MODULO iSTEAM MODULO iSTEAM	Abilitazione/disabilitazione modulo iSteam se installato <i>Activa/desactiva el módulo iSteam, si está instalado</i> <i>Activar/desactivar o módulo iSteam se estiver instalado</i>		
	LATTE MONTATO ESPUMA DE LECHE LEITE COM ESPUMA	Impostazione temperatura e livello di emulsione del latte montato <i>Ajustar la temperatura y el nivel de la emulsión para la espuma de leche</i> <i>Define a temperatura e o nível de emulsão do leite com espuma</i>		
	LATTE SCALDATO LECHE AL VAPOR LEITE QUENTE	Impostazione temperatura del latte scaldato <i>Ajustar la temperatura para la leche al vapor</i> <i>Define a temperatura do leite quente</i>		

LAVAGGI
LIMPIEZA
LIMPEZA

LAVAGGIO CAFFÈ
LIMPIEZA DEL CAFE
LIMPEZA CAFE

RICHIESTA LAVAGGIO
RECORD. LIMPIEZA
LEMBRETE LIMPEZA

Abilitazione/disabilitazione dell'avviso lavaggio automatico
Activa/desactiva el aviso de limpieza automática
Activar/desactivar o lembrete de limpeza

ORA LAVAGGIO
HORA DE LIMPIEZA
HORA DA LIMPEZA

Tempo dopo il quale è richiesto il lavaggio automatico
Hora en la que se requiere una limpieza automática
Hora para a visualização do pedido de limpeza

BLOCCO EROGAZIONI
BLOQUEAR LA PREP.
BLOQUEAR BEBIDAS

Blocco dell'erogazione 1 ora dopo la richiesta di effettuare il lavaggio
Bloquea la preparación 1 hora después de que se visualiza el aviso de limpieza
Bloquear bebidas 1 hora depois do lembrete de limpeza

AVVISO LUMINOSO
AVISO LUMINOSO
AVISO COM LUZ

Rosso/Blu/Verde lampeggiante alla richiesta di lavaggio
Parpadeo rojo/azul/verde en caso de aviso de limpieza
A piscar a vermelho/azul/verde quando a limpeza for solicitada

RISCIACQUO ISTEAM
PURGA ISTEAM
ENXAGUAR ISTEAM

ATTIVAZIONE
ESTADO
ESTADO

Abilitazione/disabilitazione del risciacquo automatico dell'iSteam
Activa/desactiva la purga automática del iSteam
Activar/desactivar o enxaguamento automático do iSteam

TEMPO ATTIVAZ. [s]
TIEMPO AUT. PURGA
TEM. ENXAG. AUTO.

Visualizzazione tempo «Risciacquo iSteam» dall'ultimo utilizzo dell'iSteam
El lapso de la «Purga del iSteam» se visualiza después de la última utilización del iSteam
O tempo «Enxaguar iSteam» é visualizado depois da última utilização do iSteam

CONTATORE LAVAGGI
CONTADOR LIMPIEZA
CONTADOR LIMPEZA

Visualizzazione del numero totale di lavaggi effettuati
Indica el número total de limpiezas realizadas
Presenta o número total de limpeza efectuadas

INTERFACCE DATI
INTERFACES DATOS
INTERFACES DADOS

PRESENZA IDS
CONEXION IDS
LIGACAO IDS

Impostazione Sistema cassa IDS - Opzione con Manuale dedicato
Configuración del sistema IDS de pago en efectivo - Opción con manual individual
Configuração do sistema de pagamento IDS - Opção com manual em separado

DIAGNOSTICA
DIAGNOSTICO
DIAGNOSTICO

ELETTROVALVOLE
ELECTROVALVULAS
VALVULA SOLENOIDE

EV GRUPPO 1, ...
VALVULA GRUPO 1, ...
VALVULA GRUPO 1, ...

Diagnostica di tutte le elettrovalvole
Diagnosis de todas las válvulas de solenoide
Diagnóstico de todas as válvulas solenoides

RESISTENZE
ELEMENTOS CALEFAC.
ELEMENTOS AQUEC.

PRIMO ELEMENTO
PRIMER ELEM. CALEF
1º ELEM. AQUECIM.

Diagnostica degli elementi riscaldanti
Diagnosis de los elementos calefactores
Diagnóstico dos elementos de aquecimento

TASTI E LED
BOTONES Y LED
TECLAS E LEDS

Diagnostica dei tasti e dei loro LED. Tenendo premuto il tasto **D** (ESC) per 3 sec si esce dalla Diagnostica
*Diagnosis de las teclas y sus LED. Salir de la diagnosis pulsando la tecla **D** (ESC) durante 3 segundos*
*Diagnóstico dos botões e dos respectivos LEDs. Abandone o diagnóstico pressionando o botão **D** (ESC) durante 3 segundos*

ILLUMINAZIONE
ILUMINACION
ILUMINACAO

ILLUM. MACCHINA
ILUMINAC. MAQUINA
ILUMINACAO MAQUINA

Diagnostica delle luci macchina (laterali e sottocoppa)
Diagnosis de la iluminación de la máquina (luces lateral y de la taza)
Diagnóstico da iluminação da máquina (luzes laterais e de chávenas)

GRUPPO 1/...2/...3/...4
GRUPO 1/...2/...3/...4
GRUPO 1/...2/...3/...4

Diagnostica dei LED rosso, verde e blu di ciascun gruppo
Diagnosis de los LED rojo, verde y azul de cada grupo
Diagnóstico dos LEDs vermelhos, verdes e azuis de cada grupo

Impostazioni di base (Modello USB)

Ajustes básicos (Modelo USB)

Configurações básicas (Modelo USB)

DIAGNOSTICA DIAGNOSTICO DIAGNOSTICO	CONT. VOLUMETRICI CONTADORES VOLUM. FLUXIMETROS	GRUPPO 1/...2/...3/...4 GRUPO 1/...2/...3/...4 GRUPO 1/...2/...3/...4	Diagnostica dei contatori volumetrici di ogni gruppo <i>Diagnosis de los contadores volumétricos para cada grupo</i> <i>Diagnóstico dos fluxómetros para cada grupo</i>
	SENSORI DI LIVELLO SENSORES DE NIVEL SENSORES DE NIVEL	ASTINA RESISTIVO RESISTIVO	Diagnostica del sensore resistivo, se installato <i>Diagnosis del sensor resistivo, si está instalado</i> <i>Diagnóstico do sensor resistivo, se instalado</i>
		CAPACITIVO CAPACITIVO CAPACITIVO	Diagnostica del sensore capacitivo, se installato <i>Diagnosis del sensor capacitivo, si está instalado</i> <i>Diagnóstico do sensor capacitivo, se instalado</i>
	INGRESSI ANALOGICI ENTRADAS ANALOG. ENTRADAS ANALOG.	TEMPERATURA TEMPERATURA TEMPERATURA	Diagnostica del sensore di temperatura <i>Diagnosis de la sonda de temperatura</i> <i>Diagnóstico do sensor de temperatura</i>
		PRESIONE PRESION PRESSAO	Diagnostica del sensore di pressione <i>Diagnosis del sensor de presión</i> <i>Diagnóstico do sensor da pressão</i>
		SENSORE ISTEAM TEMPER. DE ISTEAM TEMPERATURA ISTEAM	Diagnostica del sensore di temperatura dell'iSteam <i>Diagnosis de la sonda de temperatura del iSteam</i> <i>Diagnóstico do sensor de temperatura iSteam</i>
		TENSIONE DI RETE TENSION DE LA RED TENSÃO ALIMENTAÇÃO	Diagnostica della tensione di alimentazione <i>Diagnosis de la tensión de alimentación</i> <i>Diagnóstico da tensão de alimentação</i>
		CONTATORI CONTADORES CONTADORES	AZIONAMENTI POMPA CONT. MOTOR BOMBA CONT. MOTOR BOMBA
		FUNZ. POMPA [h] FUNCION. BOMBA [h] TEM. FUNC. BOM.[h]	Visualizzazione delle ore di lavoro della pompa <i>Indica las horas de funcionamiento de la bomba</i> <i>Apresenta as horas de funcionamento da bomba</i>
		AZION. EV CARICO CONTAD. VAL. LLEN. CONT. VALV. ENCH.	Visualizzazione del numero di attuazioni della valvola di carico <i>Indica el número de accionamientos para la válvula de llenado</i> <i>Apresenta o número de ligações da válvula de enchimento</i>
		TOTALE ACQUA [l] AGUA [l] AGUA [l]	Visualizzazione del volume totale di acqua utilizzata <i>Indica el volumen total de agua utilizada</i> <i>Apresenta o volume total de água utilizada</i>
		LITRI MANCANTI LITROS RESTANTES CAPACID. RESTANTE	Visualizzazione del volume di acqua disponibile nell'addolcitore <i>Indica el volumen de agua disponible en el descalcificador</i> <i>Apresenta o volume de água disponível no sistema de amaciamento</i>

Lista errori (Modello USB)

Lista de errores (Modelo USB)

Lista de erros (Modelo USB)

Codice

Código

Código

Descrizione guasti

Descripción del error

Descrição da falha

E00

Diagnostica CPU
Diagnosis de la CPU
Diagnostico do CPU

E01

Time out riempimento caldaia (mancanza acqua)
Finalizó el tiempo de llenado de agua (falta agua)
Tempo esgotado para o enchimento da caldeira (falta água)

E02

Time out pressione caldaia (pressione bassa)
Finalizó el tiempo de presión de la caldera (presión baja)
Tempo esgotado para a pressão da caldeira (pressão baixa)

E03

Cortocircuito segnale sensore pressione caldaia
Sensor de presión de la caldera con señal de circuito corto
Sinal de curto-circuito do sensor da pressão da caldeira

E04

Interruzione sensore pressione caldaia
Sensor de presión de la caldera con señal de cable roto
Sinal de fusível queimado do sensor da pressão da caldeira

E05

Mancanza connessione IDS
Falta una conexión IDS
Ligação IDS ausente

E06

Effettuare rigenerazione resine addolcitore (Storico errori)
Se requiere la regeneración del descalcificador (Error de registro)
Regeneração do amaciador solicitada (registro de erros)

E07

Effettuare manutenzione (Storico errori)
Se requiere mantenimiento (Error de registro)
Manutenção solicitada (registro de erros)

E08

Lavaggio interrotto (Storico errori)
Limpeza interrumpida (Error de registro)
Limpeza interrompida (registro de erros)

E09

Cortocircuito 24V gruppo 1
Circuito corto de 24 V grupo 1
Curto-circuito 24V grupo 1

E10

Cortocircuito 24V gruppo 2
Circuito corto de 24 V grupo 2
Curto-circuito 24V grupo 2

E11

Cortocircuito 24V gruppo 3
Circuito corto de 24 V grupo 3
Curto-circuito 24V grupo 3

E12

Cortocircuito 24V gruppo 4
Circuito corto de 24 V grupo 4
Curto-circuito 24V grupo 4

E13

Cortocircuito funzioni generali (iSteam, luci)
Función general del circuito corto (iSteam, iluminación)
Curto-circuito do funcionamento geral (iSteam, iluminação)

E14

Cortocircuito sensore di livello
Sensor de nivel de circuito corto
Curto-circuito do sensor de nível

E15

Cortocircuito 12V sensore di pressione caldaia
Sensor de presión de caldera de circuito corto de 12 V
Curto-circuito 12V do sensor da pressão da caldeira

E16

Cortocircuito 12V contatore volumetrico
Contador volumétrico de circuito corto de 12 V
Curto-circuito 12V do fluxómetro

E17

Cortocircuito 5V ext
Ext de circuito corto de 5 V
Curto-circuito 5V ext

Lista errori (Modello USB)

Lista de errores (Modelo USB)

Lista de erros (Modelo USB)

Codice

Código

Código

Descrizione guasti

Descripción del error

Descrição da falha

E18	Cortocircuito 12V scheda power <i>Panel de energía de circuito corto de 12 V</i> <i>Curto-circuito 12V placa de alimentación</i>
W01	Nessun segnale dal contatore volumetrico gruppo 1 <i>Sin señal del contador volumétrico grupo 1</i> <i>Sem sinal do fluxómetro do grupo 1</i>
W02	Nessun segnale dal contatore volumetrico gruppo 2 <i>Sin señal del contador volumétrico grupo 2</i> <i>Sem sinal do fluxómetro do grupo 2</i>
W03	Nessun segnale dal contatore volumetrico gruppo 3 <i>Sin señal del contador volumétrico grupo 3</i> <i>Sem sinal do fluxómetro do grupo 3</i>
W04	Nessun segnale dal contatore volumetrico gruppo 4 <i>Sin señal del contador volumétrico grupo 4</i> <i>Sem sinal do fluxómetro do grupo 4</i>
W05	Cortocircuito sensore di temperatura iSteam <i>Sensor de temperatura de circuito corto iSteam</i> <i>Curto-circuito do sensor da temperatura do circuito iSteam</i>
W06	Interruzione sensore di temperatura iSteam <i>Sensor de temperatura de cable roto iSteam</i> <i>Fusível quemado do sensor da temperatura iSteam</i>
W07	Controllare dati <i>Controlar datos</i> <i>Verificar dados</i>

W08	Effettuare manutenzione <i>Se requiere mantenimiento</i> <i>Manutenção solicitada</i>
W09	Effettuare rigenerazione addolcitore <i>Se requiere la regeneración del descalcificador</i> <i>Regeneração do amaciador solicitada</i>
W10	Effettuare pulizia circuito caffè <i>Se requiere limpieza de café</i> <i>Limpeza do café solicitada</i>
W11	Controllare l'orologio <i>Controlar el reloj</i> <i>Verificar o relógio</i>
W12	Cortocircuito valvola gruppo 1 <i>Válvula de circuito corto grupo 1</i> <i>Curto-circuito da válvula grupo 1</i>
W13	Interruzione valvola gruppo 1 <i>Válvula de cable roto grupo 1</i> <i>Fusível quemado da válvula grupo 1</i>
W14	Cortocircuito valvola gruppo 2 <i>Válvula de circuito corto grupo 2</i> <i>Curto-circuito da válvula grupo 2</i>
W15	Interruzione valvola gruppo 2 <i>Válvula de cable roto grupo 2</i> <i>Fusível quemado da válvula grupo 2</i>
W16	Cortocircuito valvola gruppo 3 <i>Válvula de cable corto grupo 3</i> <i>Curto-circuito da válvula grupo 3</i>

Codice*Código**Código***Descrizione guasti***Descripción del error**Descrição da falha***W17**

Interruzione valvola gruppo 3
Válvula de cable corto grupo 4
Curto-circuito da válvula grupo 4

W18

Cortocircuito valvola carico caldaia
Válvula de llenado de caldera de circuito corto
Curto-circuito da válvula de enchimento da caldeira

W19

Interruzione valvola carico caldaia
Válvula de llenado de caldera de cable roto
Fusível queimado da válvula de enchimento da caldeira

W22

Cortocircuito valvola acqua fredda 4TEA
Válvula de agua fría de circuito corto 4TEA
Curto-circuito da válvula de água fria 4TEA

W23

Interruzione valvola acqua fredda 4TEA
Válvula de agua fría de cable roto 4TEA
Fusível queimado da válvula de água fria 4TEA

W24

Cortocircuito valvola acqua calda 4TEA
Válvula de agua caliente de circuito corto 4TEA
Curto-circuito da válvula de água quente 4TEA

W25

Interruzione valvola acqua calda 4TEA
Válvula de agua caliente de cable roto 4TEA
Fusível queimado da válvula de água quente 4TEA

W26

Cortocircuito valvola vapore iSteam
Válvula de vapor de circuito corto iSteam
Curto-circuito da válvula de vapor iSteam

W27

Interruzione valvola vapore iSteam
Válvula de vapor de cable roto iSteam
Fusível queimado da válvula de vapor iSteam

W30

Cortocircuito valvola aria iSteam
Válvula de aire de circuito corto iSteam
Curto-circuito da válvula de ar iSteam

W31

Interruzione valvola aria iSteam
Válvula de aire de cable roto iSteam
Fusível queimado da válvula de ar iSteam

W32

Controllare il file messaggi
Controlar archivo mensajero
Verificar o ficheiro de mensagens

W33

Controllare la connessione USB
Controlar la conexión USB
Verificar a ligação USB

W34

Sciacquare iSteam
Depurgar iSteam
Purgar o iSteam

Dati tecnici

Datos técnicos

Dados técnicos

Ci si riserva il diritto di apportare modifiche tecniche

Nos reservamos el derecho de realizar modificaciones técnicas

Reservamo-nos o direito a alterações técnicas

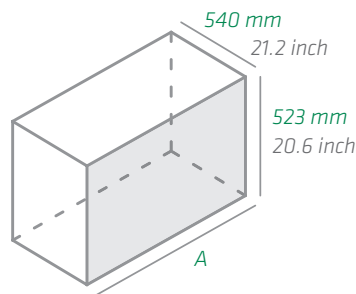

		2 GR	3 GR	4 GR
Generale <i>Generalidades</i> <i>Generalidades</i>	Larghezza A <i>Ancho</i> <i>Largura</i>	750 mm 29.5 inch	990 mm 39.0 inch	1230 mm 48.5 inch
	Peso <i>Peso</i> <i>Peso</i>	74 kg 163.1 lb	85 kg 187.4 lb	96 kg 211.6 lb
	Livello di rumore durante l'uso <i>Nivel de ruido durante el funcionamiento</i> <i>Nível de ruído durante a utilização</i>	< 70 dB	< 70 dB	< 70 dB
	Ingresso acqua <i>Orificio de entrada del agua</i> <i>Entrada de água</i>	3/8"	3/8"	3/8"
	ø scarico (mm) <i>ø drenaje (mm)</i> <i>Escoamento de ø mm</i>	14 mm 0.55 inch	14 mm 0.55 inch	14 mm 0.55 inch
	Temperatura ambiente durante l'uso <i>Temp. ambiente durante su utilización</i> <i>Temperatura ambiente durante a utilização</i>	+5 - +35 °C +41 - +95 °F	+5 - +35 °C +41 - +95 °F	+5 - +35 °C +41 - +95 °F
	Alimentazione <i>Suministro de energía eléctrica</i> <i>Alimentação de energia</i>	110V~, 60Hz 220-240V~/380-415V3N~, 50/60Hz	3.20 kW 4.95 kW	- 6.75 kW

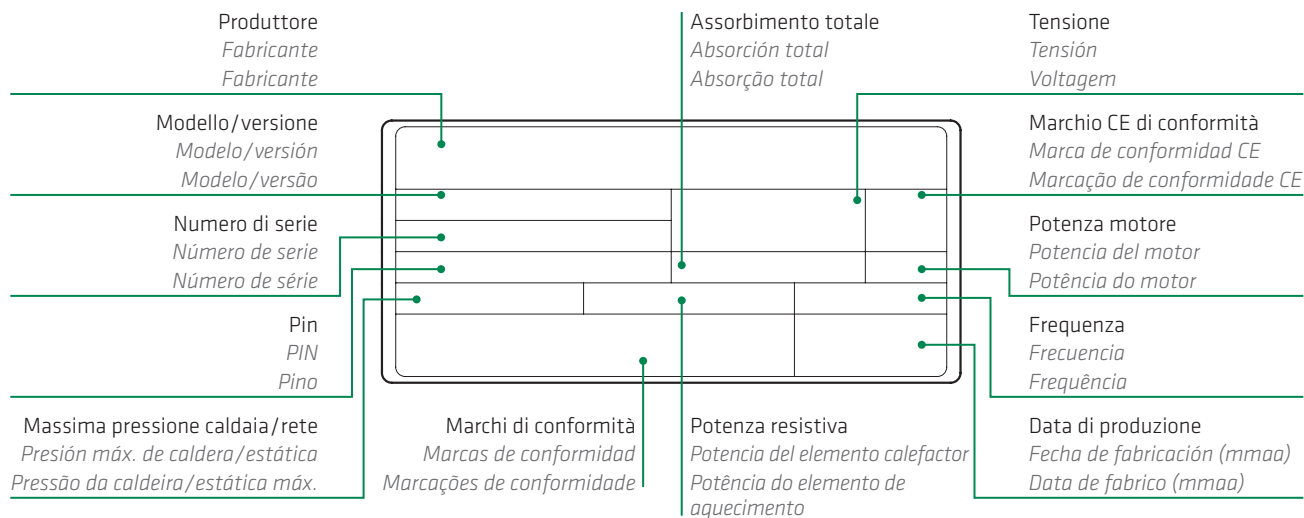

		2 GR	3 GR	4 GR
Caldaia <i>Caldera</i> <i>Caldeira</i>	Pressione <i>Presión</i> <i>Presión</i>	0.22 MPa 2.2 bar	0.22 MPa 2.2 bar	0.22 MPa 2.2 bar
	Temperatura <i>Temperatura</i> <i>Temperatura</i>	134 °C	134 °C	134 °C
	Contenuto <i>Contenido</i> <i>Conteúdo</i>	Acqua/Vapore Agua/vapor Água/Vapor	Acqua/Vapore Agua/vapor Água/Vapor	Acqua/Vapore Agua/vapor Água/Vapor
	Capacità <i>Capacidad</i> <i>Capacidade</i>	11 l	16 l	22 l
Scambiatori <i>Intercambiador</i> <i>Permutador</i>	Pressione <i>Presión</i> <i>Presión</i>	1.2 MPa 12 bar	1.2 MPa 12 bar	1.2 MPa 12 bar
	Temperatura <i>Temperatura</i> <i>Temperatura</i>	134 °C	134 °C	134 °C
	Contenuto <i>Contenido</i> <i>Conteúdo</i>	Acqua Agua Água	Acqua Agua Água	Acqua Agua Água
	Capacità <i>Capacidad</i> <i>Capacidade</i>	0.35 l	0.35 l	0.35 l

Istruzioni di sicurezza

Instrucciones de seguridad

Instruções de segurança



L'apparecchio non deve essere usato da bambini o da persone con capacità fisiche, sensoriali o mentali ridotte o privi di esperienza e conoscenza dell'apparecchio, salvo che non siano sorvegliati o che non siano stati opportunamente istruiti.

El aparato no deberá ser utilizado por niños ni por personas con capacidades físicas, sensoriales o mentales reducidas, o sin experiencia o conocimiento, salvo que a éstas se les supervise o instruya.

*O equipamento não deve ser utilizado por crianças, pessoas com capacidades físicas, sensoriais ou mentais reduzidas ou com falta de experiência e conhecimentos, excepto se tiverem supervisão ou recebi-
do formação.*



Controllare che i bambini non giochino con l'apparecchio.

Los niños no deberán jugar jamás con la máquina, ni vigilados ni sin vigilar.

As crianças não devem brincar com a máquina, quer sob ou sem supervisão.



Gli elementi d'imballaggio (sacchetti di plastica, polistirolo espanso, chiodi, cartoni, ecc...) non devono essere lasciati alla portata di bambini in quanto potenziali fonti di pericolo.

No deje ninguno de los elementos del embalaje (bolsas de plástico, poliestireno expandido, clavos, cartón, etc.) al alcance de los niños, ya que son potenciales fuentes de peligro.

Não deixar os elementos da embalagem (sacos de plástico, esferovite, pregos, cartões, etc.) ao alcance de crianças, uma vez que estes elementos constituem uma potencial fonte de perigo.



Evitare di sovrapporre all'imballo colli pesanti di altro genere. Non impilare più di tre pezzi dello stesso tipo.

No coloque objetos pesados sobre el embalaje. No apile más de tres objetos del mismo tipo.

Não colocar objectos pesados sobre a embalagem. Não empilhar mais de três artigos do mesmo tipo.



Non ostruire le griglie di aspirazione o di dissipazione, lo scarico del piano scaldatasse e della griglia. Non coprire con panni o altro.

No obstruya las rejillas de aspiración y de dispersión, el drenaje de la bandeja y la rejilla de tazas con trapos. No cubra con trapos, etc.

Não obstruir as grelhas de sucção e de dispersão, o escoamento do tabuleiro de chávenas e a grelha com panos. Não cobrir com panos, etc.



In caso di congelamento dei liquidi all'interno della macchina, lasciare la macchina in un luogo con temperatura minima di 20°C per almeno 20 minuti prima di accenderla.

En caso de congelación de los líquidos que están dentro de la máquina de café, deje la máquina en un lugar con una temperatura mínima de 20 °C, por lo menos 20 minutos, antes de conectarla.

Se o líquido congelar dentro da máquina, deixar a máquina de café num local a uma temperatura mínima de 20°C durante pelo menos 20 minutos antes de a ligar.



La macchina imballata va immagazzinata in un luogo riparato dalle intemperie, asciutto e privo di umidità. La temperatura non deve essere inferiore a +5°C.

Mantener la máquina empaquetada en un lugar seco, no expuesto a elementos medioambientales y en condiciones en las cuales la temperatura no descienda a menos de 5°C.

Manter a máquina embalada num local seco, não exposto a elementos ambientais e em condições de temperatura não inferior a 5°C.



Non appoggiare contenitori di liquidi sulla macchina.

No colocar ningún recipiente con líquido encima de la máquina.

Nunca colocar recipientes com líquidos sobre a máquina.



Un'errata installazione può causare danni a persone, animali e cose per i quali il costruttore non può considerarsi responsabile.

No se considerará responsable al fabricante por una instalación inapropiada que pueda causar daños a personas, animales u objetos.

Uma instalação incorrecta pode provocar danos a pessoas, animais e objectos, pelos quais o fabricante não poderá ser responsabilizado.



Posizionare la macchina su un piano idrorepellente (laminato, acciaio, ceramica, ecc...) lontano da sorgenti di calore (forni, fornelli, camini, ecc...) e in ambienti dove la temperatura non scenda sotto i 5°C. TEME IL GELO. Posizionare la macchina in piano.

Instalar la máquina sobre una superficie impermeable (de laminado, acero, cerámica, etc.) lejos de fuentes de calor (horno, cocina eléctrica, chimenea, etc.) y en condiciones en las que la temperatura no pueda descender a menos de 5°C. MANTENERLA CALIENTE. Colocarla sobre una superficie plana.

Instalar a máquina sobre uma superfície repelente de água (laminado, aço, cerâmica, etc.), afastada de fontes de calor (forno, fogão, lareira, etc.) e em condições de temperatura não inferior a 5°C. MANTER QUENTE. Colocar sobre uma superfície plana.

 Non esporre la macchina ad intemperie né installarla in ambienti ad elevata umidità come locali da bagno.

No deje la máquina expuesta a elementos medioambientales ni la coloque en habitaciones húmedas, como cuartos de baño.

Não deixar a máquina exposta aos elementos ambientais, nem colocá-la em locais húmidos, tais como casas de banho.

 Spegner la macchina e scollegarla dalla rete prima di cambiare accessori o avvicinarsi a parti in movimento durante l'uso normale.

Apagar el aparato y desconectar de la red antes de sustituir accesorios o de acercarse a piezas que se mueven durante el funcionamiento.

Desligar o equipamento e a alimentação de corrente antes de alterar os acessórios ou aproximar-se de partes que se movam durante a utilização.

 Utilizzare solo accessori e ricambi autorizzati dal produttore per evitare di compromettere la sicurezza ed il corretto funzionamento della macchina.

Utilizar solo repuestos originales para evitar poner en peligro la seguridad y el adecuado funcionamiento de la máquina.

Utilizar somente peças sobressalentes originais para evitar comprometer a segurança e o funcionamento correcto da máquina.

 In caso di emergenza, come principio d'incendio, rumorosità anomala, surriscaldamento, ecc..., intervenire immediatamente staccando l'alimentazione elettrica, chiudere il rubinetto dell'acqua.

En caso de emergencia como un incendio, ruidos extraños, recalentamiento, etc., tome medidas de inmediato, desconecte de la red y cierre el grifo de agua.

Numa emergência, tal como um incêndio, ruído estranho, sobreaquecimento, etc., actuar imediatamente, desligar a corrente e fechar a torneira de água.

 In caso di dubbio o di incertezza far controllare da personale qualificato l'impianto di alimentazione elettrica.

En caso de duda, solicite a un electricista cualificado un diagrama detallado de la energía eléctrica suministrada.

Quando tiver alguma dúvida, solicitar um esquema detalhado junto de um electricista qualificado.

 È vietato l'uso di adattatori, prese multiple e/o prolunghe.

Está prohibido utilizar adaptadores, enchufes múltiples y/o cables de prolongación.

Não é possível utilizar adaptadores, tomadas múltiplas e/ou extensões.

 Prima di collegare la macchina accertarsi che i dati di targa siano rispondenti a quelli della rete di distribuzione elettrica.

Antes de conectar la unidad, compruebe si los datos de la máquina corresponden con los de su suministro de energía eléctrica.

Antes de ligar o equipamento, verificar se os dados na máquina correspondem ao seu fornecimento de energia eléctrica.

 L'impianto di alimentazione elettrica deve essere provvisto dei seguenti dispositivi di sicurezza: efficace messa a terra; sezione dei conduttori adatta alla potenza assorbita; dispositivo salvavita efficiente. El suministro de energía eléctrica deberá estar provisto de los siguientes dispositivos de seguridad: una conexión a tierra eficaz; un diámetro de los cables adecuado a la potencia; un interruptor de protección eficaz en caso de fuga a tierra.

O fornecimento de energia tem de ser assegurado com os seguintes dispositivos de segurança: ligação à terra eficiente; secção de condutores adequados à capacidade de absorção; disjuntor de protecção de fuga de terra eficiente.

 Se il cavo di alimentazione è danneggiato deve essere sostituito dal costruttore o dal suo servizio assistenza tecnica o da una persona qualificata, in modo da prevenire ogni rischio.

Si los cables de alimentación eléctrica a la máquina están estropeados, el fabricante o su personal de servicio técnico o un electricista autorizado tendrá que sustituirlos para evitar cualquier riesgo.

Se os cabos de alimentação eléctrica da máquina estiverem danificados terão de ser substituídos pelo fabricante, pelo seu pessoal da assistência ou por um electricista autorizado, de modo a prevenir eventuais riscos.

 La macchina per caffè deve essere connessa alla rete usando una spina con contatto di terra approvata UL di portata adeguata. La spina deve essere scelta e installata solo da personale qualificato. (solo per USA e Canada)

La máquina de café tiene que estar conectada a una instalación fija utilizando un enchufe UL con toma a tierra que presente las características adecuadas. El enchufe será seleccionado e instalado solo por personal cualificado. (Solo para EE.UU. y Canadá).

A máquina de café tem de estar ligada a uma instalação fixa usando uma ficha UL com ligação à terra adequada e dimensões correctas. A ficha só deve ser seleccionada e instalada por pessoal qualificado. (somente para os EUA e Canadá).

Istruzioni di sicurezza specifiche

Instrucciones de seguridad específicas

Instruções específicas de segurança

 Installazione e primo avvio devono essere effettuati da personale RANCILIO o da un tecnico addestrato da RANCILIO in completa osservanza delle regole di installazione locali.

La instalación y puesta en marcha solo deberán ser realizadas por un técnico de servicio de RANCILIO o un representante de RANCILIO, formado especialmente, observando debidamente las normas de instalación locales.

A instalação e a colocação em funcionamento só podem ser realizadas por um técnico ou um representante com formação da RANCILIO tendo em conta todas os respectivos regulamentos de instalação locais.

 Lasciare degli spazi liberi attorno alla macchina al fine di agevolare l'uso e le operazioni di manutenzione.

Dejar suficiente espacio libre alrededor de la máquina para facilitar su uso y la ejecución de cualquier operación de mantenimiento.

Deixar espaço suficiente em volta da máquina para facilitar a sua utilização e a realização de eventuais trabalhos de manutenção.

 Il piano di appoggio deve essere ben livellato, asciutto, stabile ed essere ad un'altezza tale per cui il piano scaldato si trovi oltre 150 cm da terra.

La superficie de apoyo tendrá que ser plana, seca, estable y encontrarse a una altura tal que la superficie calentadora de tazas esté a más de 150 cm del suelo.

A superfície de apoio tem de ser plana, seca, estável e elevada de forma a que a superfície de aquecimento das chávenas fique a uma altura superior a 150 cm do pavimento.

 Non installare la macchina in luoghi dove vengono usati getti d'acqua o macchine pulitrici ad alta pressione

¡No se debe instalar la máquina en recintos donde se utilicen mangueras de agua o aparatos de limpieza de alta presión!

A máquina não deve ser montada em áreas onde sejam utilizadas mangueiras de água ou limpadores de alta pressão!

 Predisporre in posizione facilmente accessibile un rubinetto di alimentazione dell'acqua e una valvola di non ritorno dove collegare il tubo di carico dell'acqua.

Se deberán instalar un grifo de abastecimiento de agua y una válvula de retención (en la instalación hídrica del local), fácilmente accesibles, en el extremo delantero del tubo del abastecimiento de agua.

Antes do tubo de abastecimento de água tem de ser instalada, numa posição acessível, uma torneira de água e uma válvula anti-retorno (de série).

 Prima di effettuare le connessioni, eseguire un accurato lavaggio dei tubi idrici di rete, così da evitare l'ingresso di sporcizia nella macchina. Non è consentito l'utilizzo di tubi e guarnizioni di raccordo alla rete idrica già utilizzati.

Los tubos se deberán enjuagar antes de conectarlos, de modo que no entren partículas de suciedad en la máquina. No está permitido utilizar ni empaquetaduras ni tubos usados para la conexión con el suministro de agua.

Os tubos têm de ser enxaguados antes de serem ligados, de modo a que não entrem partículas de sujidade na máquina. A utilização de vedações e tubos para a ligação ao abastecimento de água não está autorizada.

 Le operazioni di allacciamento devono essere eseguite da personale qualificato.

Un electricista cualificado deberá realizar todas las conexiones eléctricas. Todas as ligações eléctricas têm de ser realizadas por um electricista qualificado.

 Prima di collegare la macchina, accertarsi che i dati di targa siano rispondenti a quelli della rete di distribuzione elettrica

Para el suministro de electricidad, se deberán consultar atentamente los datos especificados en la placa de identificación.

Para a ligação eléctrica, respeitar obrigatoriamente os dados constantes na placa de características!

 L'interruttore automatico differenziale o, nel caso di macchine dotate di cavo con spina, la presa di corrente deve essere situato in prossimità della macchina, in posizione facilmente accessibile.

Un interruptor eléctrico (interruptor de red) y/o un enchufe deberá estar conectado, y ser de acceso fácil, cerca de la máquina.

Um interruptor eléctrico (Interruptor general) e/ou uma tomada eléctrica têm de estar ligadas e disponíveis na proximidade da máquina.

 Predisporre a monte del cavo di alimentazione un interruttore automatico differenziale. I contatti devono avere una apertura di almeno 3 mm.

El interruptor eléctrico deberá aislar la máquina de la alimentación de la red completamente. La distancia entre los contactos tiene que ser de 3 mm, como mínimo.

O interruptor de energia tem de isolar completamente a máquina do fornecimento de energia. O intervalo entre os contactos tem de ser, no mínimo, de 3 mm.

Rinnovo acqua

Recambio de agua

Renovação da água

All'inizio dell'attività giornaliera o comunque dopo uno stop superiore alle 8 ore è necessario rinnovare il 100% dell'acqua contenuta nel circuito idraulico. Erogare acqua da ciascun gruppo per almeno 30 secondi e prelevare almeno 5 litri d'acqua dalla lancia acqua calda per macchine con 2 gruppi, 8 litri per le 3 gruppi e 11 litri per le 4 gruppi.

Al comienzo de todos los días y cada vez que no se utilice por un periodo mayor a 8 horas, es necesario cambiar el 100% del agua dentro del circuito hidráulico. Deje salir el agua de cada grupo por al menos 30 segundos y dispense de la salida de agua caliente al menos 5 litros para 2 grupos, 8 litros para 3 grupos y 11 litros para la máquina de 4 grupos.

No início de cada dia e sempre após uma paragem superior a 8 horas, é necessário renovar 100% da água no interior do circuito hidráulico. Deixe sair a água de cada grupo durante pelo menos 30 segundos e deixe correr, no mínimo, 5 litros de água pela saída para máquinas de 2 grupos, 8 litros para 3 grupo e 11 litros para 4 grupos.

Durezza dell'acqua

Dureza del agua

Dureza da água

Nel caso in cui la durezza dell'acqua in ingresso superi i 5°dKH o 9°fKH, (gradi tedeschi o francesi, rispettivamente, di durezza di carbonato) installare un addolcitore. Dopo il trattamento, l'acqua in ingresso deve essere circa 5°dKH o 9°fKH.

Se deberá instalar un sistema de ablandamiento de agua o de eliminación parcial de sales si la dureza del agua es superior a 5°dKH o 9°fKH, respectivamente (grados alemanes o franceses de la dureza de carbonatos, respectivamente). Después del tratamiento, el agua de abastecimiento debería presentar alrededor de 5° dKH o 9°fKH, respectivamente.

No caso de uma dureza da água superior a 5°dKH ou 9°fKH, respectivamente (graus alemães ou franceses de dureza de carbonato, respectivamente) deverá instalar-se um sistema de amaciamento da água ou de remoção parcial de sal. O abastecimento de água depois do tratamento deve ser de cerca de 5°dKH ou 9°fKH, respectivamente.

Non utilizzare sistemi di addolcimento dell'acqua che utilizzano sale da cucina, non adatti a macchine per caffè dotate di caldaie vapore! Evitare anche di connettere la macchina per caffè ad un sistema di addolcimento dell'acqua centralizzato.

¡Los sistemas de ablandamiento de agua, que son regenerados con sal de cocina, no son adecuados para máquinas de café con calderas de vapor! Se debe evitar, asimismo, conectar la máquina de café a un sistema central de ablandamiento de agua.

Os sistemas de amaciamento de água que são regenerados com sal de cozinha não são adequados a máquinas de café equipadas com caldeiras de vapor! Um sistema de amaciamento de água central também deve ser evitado em conjunto com uma máquina de café.

Legal information

Gesetzliche Hinweise

Mentions légales

Informazioni legali

Información legal

Informação jurídica

Diagrams

Schemata

Diagrammes

Schemi

Diagramas

Diagramas



In accordance with all European Directives and Norms concerning this type of appliance.

In Übereinstimmung mit allen Europäischen Richtlinien für diese Art von Geräten.

En conformité avec toutes les directives et normes européennes concernant ce type d'appareil.

In accordo a tutte le Direttive Europee e le Norme che riguardano questo tipo di apparecchi.

De conformidad con todas las directivas y normativas europeas relacionadas con este tipo de aparato.

Nos termos de todas as directivas e normas europeias relativas a este tipo de equipamento.



The machine is equipped with the following protective devices: complete panelling protection of all the parts subject to heat and of the steam and hot water supplier; cup warmer supplied with a tray to collect spilt liquids; work surface provided with grill and tray to collect spilt liquids; expansion valve in the water system and valve on the boiler to avoid overpressure; nonreturn valve on the water system to avoid backflow to the main water supply; 12 V low tension push buttons and the control key panel; thermal protection on the pump motor; safe resistance thermal, electronic safety devices.

Die Maschinen sind mit folgenden Schutzvorrichtungen ausgestattet: Heiss werdende Teile sowie der Dampf- und Heisswassererzeuger sind von einer Schutzverkleidung umgeben; die Tassenablage ist mit einer Auffängwanne für vergossene Flüssigkeiten ausgestattet; die Arbeitsfläche hat ein Gitter mit darunterliegenden Auffangbehälter für Flüssigkeiten; Überlaufventil in der Hydraulik und Überdruckventil auf dem Boiler; Rückschlagventil in der Hydraulik, um einen Rückfluss in das Wasserversorgungssystem zu vermeiden; die Tasten der Tastatur arbeiten mit Niederspannung 12 V; Überhitzungsschutz für die Pumpe; Schutzschalter für die Boilerheizung; elektronische Sicherheitsvorrichtungen.

La machine est équipée des dispositifs de protection suivants: un revêtement complet par panneaux de protection de toutes les pièces exposées à la chaleur et de celles qui produisent de la vapeur et de l'eau chaude; porte-tasses fourni avec grille à égouttoir et égouttoir pour collecter les liquides qui s'écoulent; surface de travail fournie avec grille à égouttoir et égouttoir pour collecter les liquides qui s'écoulent; soupape d'expansion dans le système d'eau et soupape dans la chaudière pour éviter toute surpression; soupape de non-retour dans le système d'eau pour éviter un contre-courant dans le système d'alimentation en eau principal; boutons basse tension de 12 V et clavier de contrôle; protection thermique dans le moteur de la pompe; disjoncteur de résistance thermique, dispositifs de sécurité électroniques.

La macchina è dotata dei seguenti dispositivi di protezione: pannellatura completa di protezione dalle parti soggette a calore e dal generatore di vapore e acqua calda; piano scaldatasse con vasca di contenimento dei liquidi che possono essere accidentalmente travasati; piano di lavoro con griglia e sottostante bacinella di raccolta liquidi; valvola di espansione sull'impianto idraulico e valvola sulla caldaia contro le sovrappressioni; valvola di non ritorno sull'impianto idraulico per evitare reflussi nella rete di alimentazione; comandi tastiera in bassa tensione (12V); protezione termica sul motore pompa; termica salvaresistenze; sicurezze elettroniche.

La máquina está equipada con los siguientes dispositivos de protección: una cubierta completa, compuesta por paneles, alrededor de todas las piezas expuestas al calor y de aquellas productoras de vapor y agua caliente; el calentador de tazas cuenta con una bandeja colectora de los líquidos derramados; la superficie de trabajo está provista de una rejilla y de una bandeja para recoger los líquidos derramados; una válvula de expansión en el sistema de abastecimiento de agua y una válvula en la caldera para evitar una sobrepresión; una válvula de retención en el sistema de abastecimiento de agua para evitar una contracorriente hacia el sistema de abastecimiento de agua principal; pulsadores de baja tensión de 12 V y tablero de control con pulsadores; protección térmica en el motor de la bomba; interruptor de protección para las resistencias; dispositivos de seguridad electrónicos.

A máquina está equipada com os seguintes dispositivos de protecção: revestimento completo de protecção de todas as peças sujeitas à geração de calor, vapor e água quente; aquecedor de chávenas fornecido com um tabuleiro para recolha de líquidos que escorram; superfície de trabalho fornecida com grelha e tabuleiro para recolha de líquidos que escorram; válvula de expansão no sistema de água e válvula na caldeira para evitar uma pressão excessiva; válvula anti-retorno no sistema hidráulico para evitar o retorno ao abastecimento principal de água; botões de baixa tensão de 12 V e painel de teclas de controlo; protecção térmica no motor da bomba; disjuntor de resistência térmica, dispositivos de segurança electrónica.

Mains connections

Netzanschlüsse

Branchements sur le secteur

Connessioni di alimentazione

Conexiones a la red

Ligação à corrente

Three-phase star connection with neutral

Dreiphasige Sternschaltung mit Neutralleiter

Branchement en étoile triphasé avec neutre

Connessione trifase a stella con neutro

Conexión trifásica en estrella con conductor neutro

Ligação trifásica em estrela com neutro

346 - 415 V / 3N~

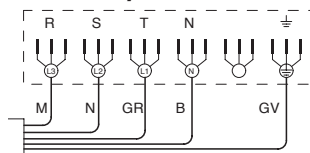

Basic configuration

Auslieferungszustand

Configuration de base

Configurazione di base

Configuración básica

Configuração de base

Single-phase connection with neutral

Einphasiger Anschluss mit Neutralleiter

Branchement monophasé avec neutre

Connessione monofase con neutro

Conexión monofásica con conductor neutro

Ligação monofásica com neutro

200 - 240 V ~

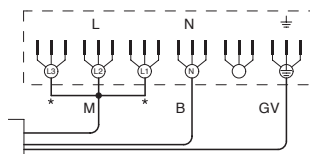

120 V ~ / 220 V ~ (U.S.)

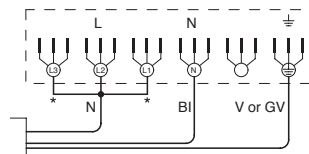

* Jumpers are supplied

Jumpers mitgeliefert

Les cavaliers sont fournis

Ponticelli forniti con la macchina

Los jumpers vienen

suministrados

Os comutadores de derivação

são fornecidos

Delta connection

Dreieckschaltung

Connexion en triangle

Connessione a Delta

Conexión delta

Ligação Delta

220-240V 3~, Model USB

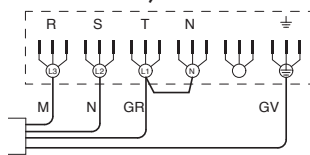

1. Connect cable as shown in the picture

Netzkabel wie abgebildet anschliessen

Brancher le câble comme indiqué dans la figure

Collegare il cavo come mostrato in figura

Conectar el cable como se ve en la imagen

Ligar o cabo conforme apresentado na figura

2. Move connector from J7 (3VN~) to J6 (3V~)

Stecker von J7 (3VN~) auf J6 (3V~) wechseln

Déplacer le connecteur de J7 (3VN~) à J6 (3V~)

Spostare il connettore da J7 (3VN~) a J6 (3V~)

Mover el conector de J7 (3VN~) a J6 (3V~)

Deslocar o conector de J7 (3VN~) para J6 (3V~)

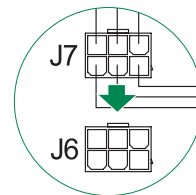

220-240 V 3~, Model S

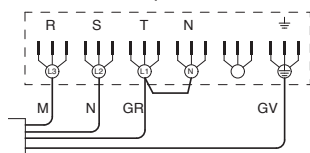

1. Connect cable as shown in the picture

Netzkabel wie abgebildet anschliessen

Brancher le câble comme indiqué dans la figure

Collegare il cavo come mostrato in figura

Conectar el cable como se ve en la imagen

Ligar o cabo conforme apresentado na figura

2. Disconnect the blue cables (neutral) from the boiler, insulate them

Blaues Kabel (Nullleiter) vom Boiler trennen und isolieren

Déconnecter les câbles bleus (neutres) de la chaudière et les isoler

Scollegare i cavi blu (neutro) dalla resistenza caldaia ed isolarli

Desconectar los cables azules (neutros) de la caldera e aislarlos

Desligar os cabos azuis (neutro) da caldeira e isolá-los

3. Connect boiler heating elements as shown in the diagram

Boilerheizelemente wie abgebildet anschliessen

Brancher les éléments chauffants de la chaudière comme indiqué dans le diagramme

Collegare gli elementi della resistenza caldaia come mostrato in figura

Conectar los elementos calefactores de la caldera según el diagrama

Ligar os elementos de aquecimento da caldeira conforme apresentado

no diagrama

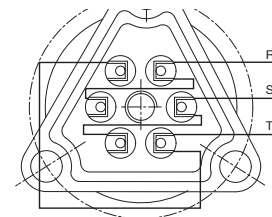

XY See pages 92, 93

Siehe Seiten 92, 93

Voir pages 92 et 93

Vedere pagine 92, 93

Véase las páginas 92 y 93

Consultar a página 92, 93

Electric diagram

Elektroschema
Schéma électrique

Schemi elettrici

Diagrama eléctrico
Esquema eléctrico

Classe 9 S 2-3-4gr. 400V3N~

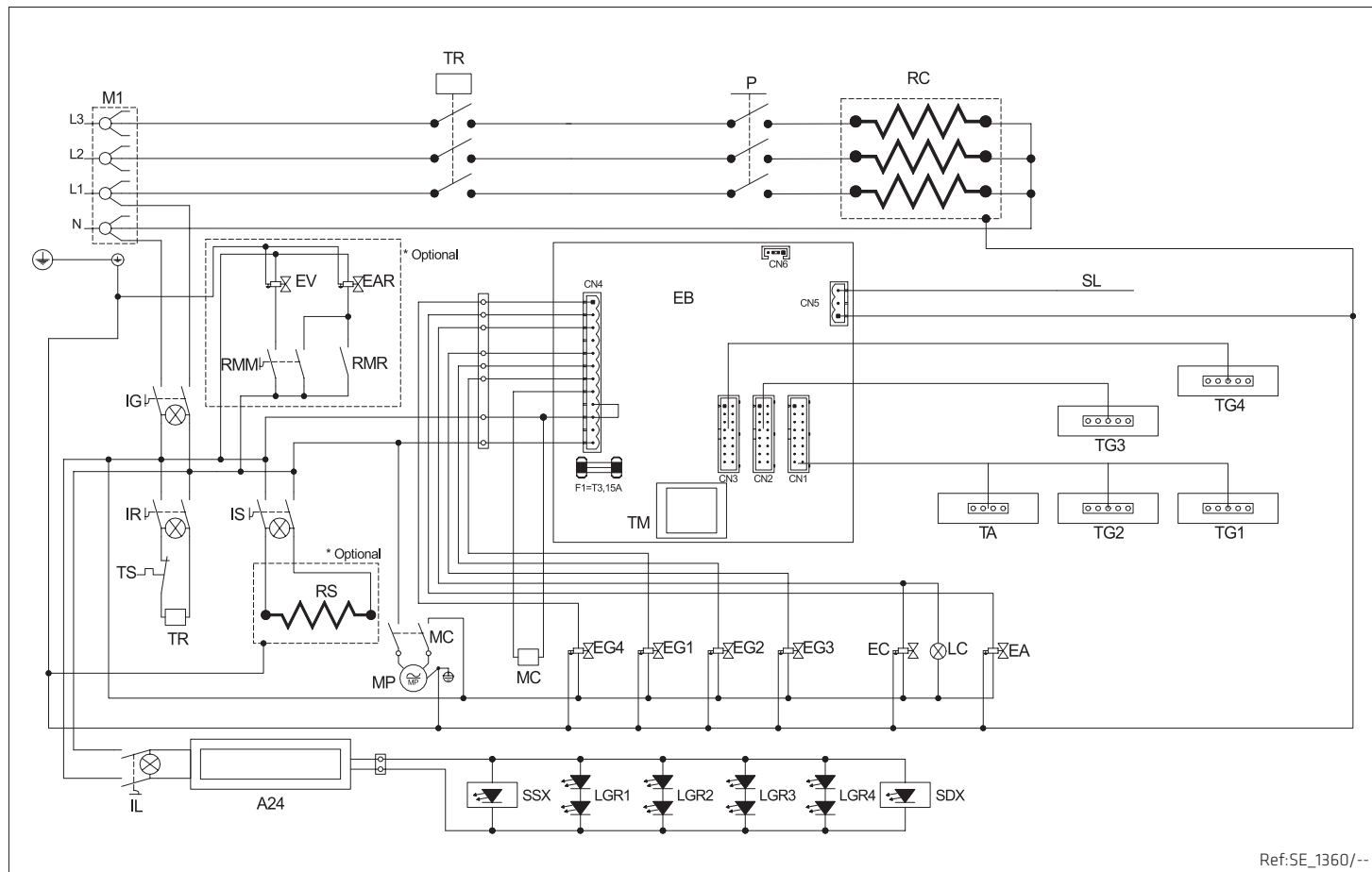

XY See pages 92, 93
Siehe Seiten 92, 93
Voir pages 92 et 93
Vedere pagine 92, 93
Véase las páginas 92 y 93
Consultar a página 92, 93

Electric diagram

Elektroschema
Schéma électrique

Schemi elettrici

Diagrama eléctrico
Esquema eléctrico

Classe 9 USB 346 - 415 V / 3N~ | 220 V - 240 V

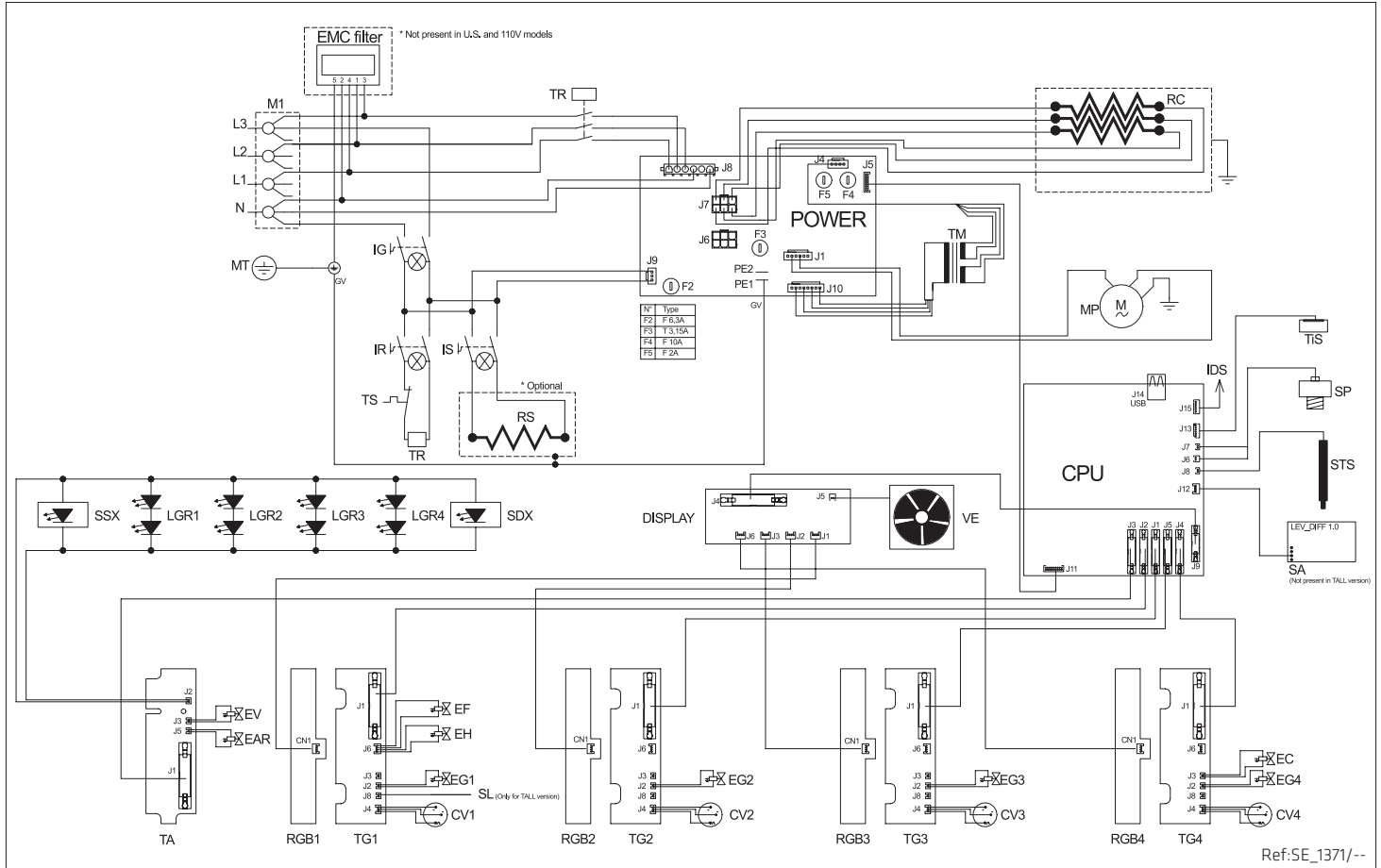

XY See pages 92, 93
Siehe Seiten 92, 93
Voir pages 92 et 93
Vedere pagine 92, 93
Véase las páginas 92 y 93
Consultar a página 92, 93

Hydraulic diagram

Hydraulikschema

Schéma hydraulique

Schemi idraulici

Diagrama hidráulico

Esquema hidráulico

Classe 9 S - You-Steam

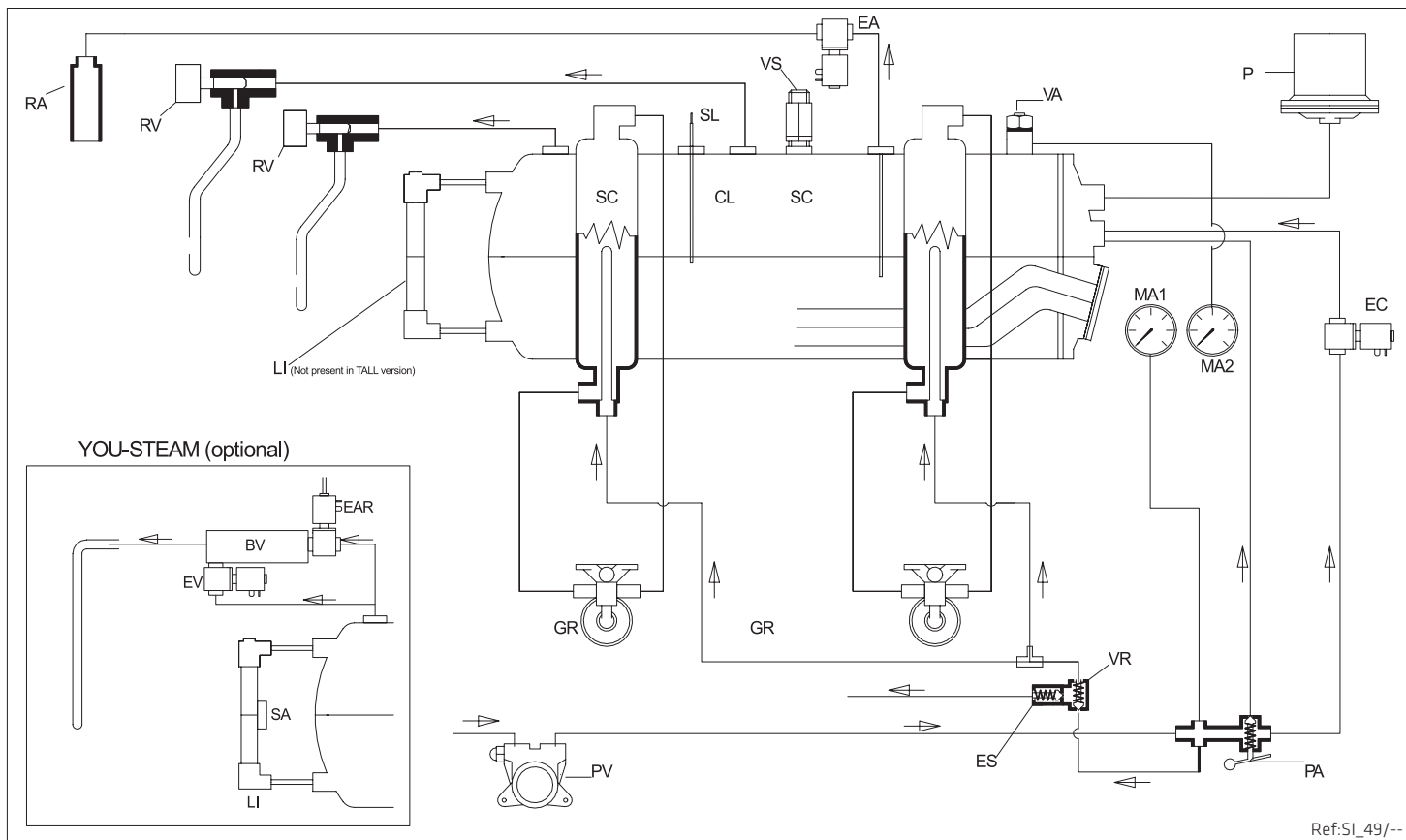

XY See pages 92, 93

Siehe Seiten 92, 93

Voir pages 92 et 93

Vedere pagine 92, 93

Véase las páginas 92 y 93

Consultar a página 92, 93

Hydraulic diagram

Hydraulikschemata

Schéma hydraulique

Schemi idraulici

Diagrama hidráulico

Esquema hidráulico

Classe 9 USB - iSteam

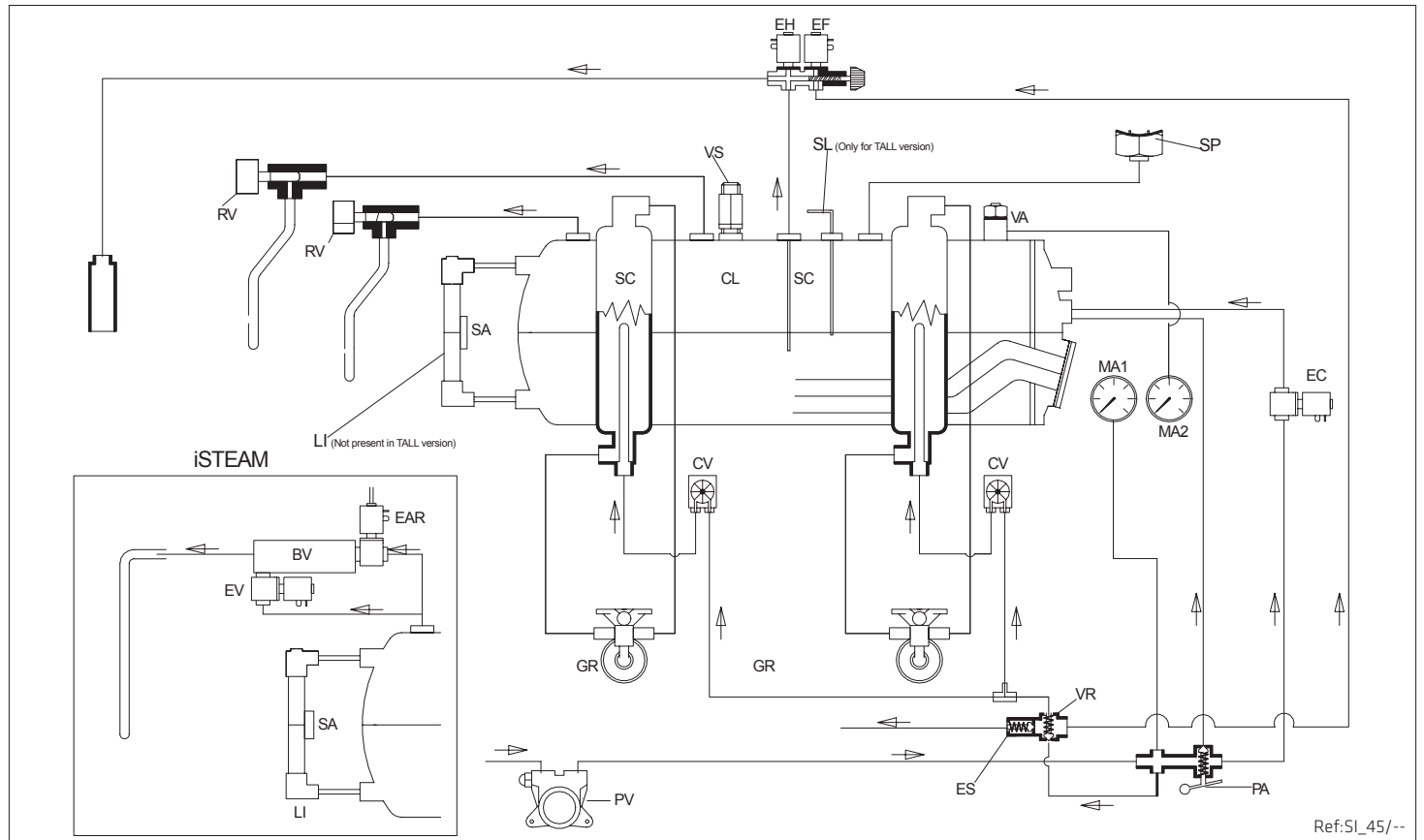

Ref:SL_45/--

XY See pages 92, 93

Siehe Seiten 92, 93

Voir pages 92 et 93

Vedere pagine 92, 93

Véase las páginas 92 y 93

Consultar a página 92, 93

Abbreviations

Abkürzungen

Abréviations

Abbreviazioni

Abreviaturas

Abreviaturas

Diagrams Schematos Diagrammes Schemi Diagramas Diagramas	A24 Power supply 24V Netzgerät 24V Alimentation 24V Alimentazione 24V Suministro de energía eléctrica Alimentação de energia	BV Venturi bloc Venturiblock Bloc Venturi Blocchetto Venturi Bloque Venturi Bloco Venturi	CL Boiler Boiler Chaudière Caldaia Caldera Caldeira	CPU CPU board CPU-Board CPU Scheda CPU Tarjeta CPU CPU	CV Flow meter Flowmeter Débitmètre Contatore volumetrico Contador volumétrico Fluxómetro
	EG Group solenoid valve Brühgruppenventil Soupape solénoïdale du groupe Elettrovalvola gruppo Válvula de electroimán del grupo Válvula solenóide do grupo	EH Hot water solenoid valve economizer Heisswasserventil Economizer Soupape de l'eau chaud economizer Elettrovalvola acqua calda economizzatore Economizador electrovalvulas agua caliente Válvula solenóide de economia de água quente	ES Expansion valve Expansionsventil Soupape d'expansion Valvola di espansione Válvula de expansión Válvula de expansão	EV Steam solenoid valve Dampfventil Soupape de vapeur Elettrovalvola vapore Electrovalvula de vapor Válvula solenóide de vapor	
	LC Lamp Level indicator Lampe Niveauanzeige Lampe niveau Lampada livello Lámpara de nivel Lámpada nível	LGR1 LED Group LGR2 LED Brühgruppe LGR3 DEL Groupe LGR4 LED Gruppo LED Grupo LED Grupo	LI Level indicator Niveauanzeige Indicateur de niveau Indicatore di livello Indicador de nivel de agua Indicador de nivel	M1 Main Terminal Anschlussklemmen Borne de raccordement Morsettiera Boque de terminales (regleta) Bornes ligação	
	PA Manual filling tap Manueller Füllhahn Robinet charge manuel Rubintto carico manuale Grifo carga manual Torneira de enchimento manual	PV Volumetric pump Volumetrische Pumpe Pompe volumétrique Pompa volumetrica Bomba volumétrica Bomba volumétrica	RA Water tap Wasserhahn Robinet d'eau Rubinetto acqua Grifo de agua Torneira de água	RC Boiler heating resist. Boilerheizung Resist. chauffage de la chaudière Resistenza caldaia Resist. de calentamiento de caldera Resist. de aquecimento da caldeira	
	SA Water level control Wasserniveauregler Contrôle du niveau d'eau Controllo livello acqua Control de nivel de agua Controlo do nível de água	SC Heat exchanger Wärmetauscher Echangeur thermique Scambiatore Intercambiador de calor Permutador de calor	SDX Right side illumination Rechte Seitenbeleuchtung Lumière coté droite Luci lato destro Iluminación lado derecho Iluminação do lado direito	SL Level sensor Niveausensor Capteurs de niveau Sensore di livello Sensores de nivel de agua Sensores de nivel	
	TIS iSteam keyboard Tastatur iSteam Clavier du iSteam Tastiera iSteam Teclado del iSteam Teclado do iSteam	TM Transformer Transformator Transformateur Trasformatore Transformador Transformador	TR Remote switch Fernschalter Télérupteur Teleruttore Telerruptor Contador	TS Safety thermostat Sicherheitsthermostat Thermostat de sécurité Termostato di sicurezza Termostato de seguridad Termóstato de segurança	
Colors of the cables Kabelfarben Couleurs de câbles Colori dei cavi Colores de los cables Cabo cores	M Brown Braun Marron Marrone Marrón Castanho	N Black Schwarz Blanc-noir Nero Negro Preto	B Blue Blau Blanc-bleu Blu Azul Azul	BI White Weiss Blanc Bianco Blanco Branco	

EA	Water solenoid valve <i>Wasserventil</i> <i>Soupape solénoïdale de l'eau</i> Elettrovalvola acqua <i>Válvula de electroimán para el agua</i> <i>Válvula solénoide de água</i>	EAR	Air solenoid valve <i>Luftventil</i> <i>Soupape solénoïdale d'air</i> Elettrovalvola aria <i>Válvula de electroimán aire</i> <i>Válvula solénoide do ar</i>	EB	Electronic board <i>Steuerung</i> <i>Carte électronique</i> Scheda elettronica <i>Placa electrónico</i> <i>Placa electrónica</i>	EC	Feeding solenoid valve <i>Füllventil</i> <i>Soupape solénoïdale d'alimentation</i> Elettrovalvola carico <i>Válvula de electroimán de alimentación</i> <i>Válvula solénoide de alimentação</i>	EF	Cold water solenoid valve economizer <i>Kaltwasserventil Economizer</i> <i>Soupape de l'eau froid economizer</i> Elettrovalvola acqua fredda economizzatore <i>Economizador electrovalvula agua fría</i> <i>Válvula solénoide de economía de agua fría</i>						
F	Fuse <i>Sicherung</i> Fusibile Fusibile <i>Fusible</i> Fusível	GR	Group <i>Brühgruppe</i> Groupe Gruppo Grupo Grupo	IG	Main switch <i>Hauptschalter</i> <i>Interrupteur principal</i> Interruttore generale <i>Interruptor principal</i> <i>Interruptor principal</i>	IL	Switch Lighting <i>Schalter Beleuchtung</i> <i>Interrupteur d'éclairage</i> Interruttore luci <i>Interruptor iluminación</i> <i>Interruptor de iluminación</i>	IR	Switch Boiler heating <i>Schalter Boilerheizung</i> <i>Interrupteur de chauffage chaudière</i> Interruttore resistenza caldaia <i>Interruptor resistencia caldera</i> <i>Interruptor da resist. caldeira</i>	IS	Cup warmer switch <i>Schalter Tassenwärmer</i> <i>Interrupteur de chauffage des tasses</i> Interruttore scald tazze <i>Interruptor de la calefacción de tazas</i> <i>Interruptor de aquecimento de chávenas</i>				
MA1	Manometer pump <i>Manometer Pumpe</i> <i>Manomètre de la pompe</i> Manometro pompa <i>Manómetro bomba</i> <i>Manómetro da bomba</i>	MA2	Manometer boiler <i>Manometer Boiler</i> <i>Manomètre de la chaudière</i> Manometro caldaia <i>Manómetro caldera</i> <i>Manómetro da caldeira</i>	MC	Micro relay pump <i>Microrélais Pumpe</i> <i>Micro Relé pompe</i> Micro Relé pompa <i>Micro Relé bomba</i> <i>Micro Relé bomba</i>	MP	Motor pump <i>Pumpenmotor</i> <i>Pompe moteur</i> Pompa <i>Bomba del motor</i> <i>Bomba do motor</i>	P	Mechanic pressure switch <i>Mech. Druckschalter</i> <i>Interrupteur de pression mécanique</i> Pressostato <i>Interruptor de presión mecánica</i> <i>Interruptor da pressão mecânica</i>						
RGB1	Group keyboard RGB	RMB2	RGB-Tastatur Brühgruppe	RGB3	Clavier du groupe RGB	RGB4	RGB tastiera gruppo <i>Teclado del grupo RGB</i> <i>Teclado do grupo RGB</i>	RMM	Reed contact milk foam <i>Reedkontakt Milchschaum</i> <i>Contact Reed Lait avec mousse</i> Reed magnetico latte montato <i>Contacto reed de espuma de leche</i> <i>Contacto reed de leite com espuma</i>	RMR	Reed contact steam <i>Reedkontakt Dampf</i> <i>Contact Reed vapeur</i> Reed magnetico vapore <i>Contacto reed de vapor</i> <i>Contacto reed de vapor</i>	RS	Heater cup warmer <i>Heizung Tassenwärmer</i> <i>Resistance chauffe tasse</i> Resistenza scald tazze <i>Resist. Calienta tazas</i> <i>Resistência aquec. xícaras</i>	RV	Steam tap <i>Dampfhahn</i> <i>Robinet de vapeur</i> Manopola vapore <i>Grifo de vapor</i> <i>Torneira de vapor</i>
SP	Pressure sensor <i>Drucksensor</i> <i>Capteur de pression</i> Pressostato <i>Sensor de presión</i> <i>Sensor de pressão</i>	SSX	Left side illumination <i>Linke Seitenbeleuchtung</i> <i>Lumière coté gauche</i> Luci lato sinistro <i>Iluminación lado izquierdo</i> <i>Iluminação do lado esquerdo</i>	STS	Temperature sensor iSteam <i>Temperatursensor iSteam</i> <i>Capteur de température iSteam</i> Sensore temperatura iSteam <i>Sensor de temperatura iSteam</i> <i>Sensor de temperatura iSteam</i>	TA	Button Water <i>Wassertaste</i> <i>Bouton eau</i> Tasto acqua <i>Tecla agua</i> <i>Tecla água</i>	TG1	Group keyboard	TG2	Tastatur Brühgruppe	TG3	Clavier du groupe	TG4	Tastiera gruppo <i>Teclado del grupo</i> <i>Teclado do grupo</i>
VA	Vacuum valve <i>Vakuumventil</i> <i>Vanne antidépression</i> Valvola antidepressione <i>Válvula antidepresión</i> <i>Válvula anti depressão</i>	VR	Check valve <i>Rückschlagventil</i> <i>Vérifier la soupape</i> Valvola di ritegno <i>Valvula de retención</i> <i>Verificar a válvula</i>	VS	Safety valve <i>Sicherheitsventil</i> <i>Soupape de sécurité</i> Valvola di sicurezza <i>Válvula de seguridad</i> <i>Válvula de segurança</i>										
GR	Grey <i>Grau</i> <i>Gris</i> Grigio <i>Gris</i> <i>Cinza</i>	GV	Yellow-Green <i>Gelb-Grün</i> <i>Jaune-Vert</i> Giallo-Verde <i>Amarillo-Verde</i> <i>Amarelo-Verde</i>												

EU only

Nur für EU

Uniquement pour l'UE

Solo Europa

Solo para la UE

Somente UE

IT **Trattamento dei rifiuti delle apparecchiature elettriche ed elettroniche.** Smaltire il prodotto seguendo le norme vigenti relative allo smaltimento differenziato presso centri di raccolta dedicati.

Non trattare come semplice rifiuto urbano. Per qualsiasi informazione necessaria contattare il costruttore all'indirizzo indicato nel libretto istruzioni.

 Il prodotto risponde ai requisiti richiesti dalle nuove direttive introdotte a tutela dell'ambiente e che deve essere smaltito in modo appropriato al termine del suo ciclo di vita.

EN **Treatment of waste from electric/electronic equipment** Dispose of the product in accordance with current local regulations concerning differentiated waste disposal in dedicated waste disposal areas.

Do not treat as simple urban waste. For any information please contact the manufacturer at the address specified in the user manual.

 This product complies with the requirements of the new directives introduced for the environmental safeguard and must be disposed of appropriately at the end of its life cycle.

FR **Traitement des ordures des équipements électriques et électroniques** Écouler le produit conformément aux normes en vigueur concernant l'écoulement différencié auprès de centres de récolte dédiés.

Ne pas traiter comme simples ordures urbaines. Pour toute information nécessaire contacter le constructeur à l'adresse indiquée dans le manuel d'emploi.

 Le produit est conforme aux caractéristiques requises par les nouvelles directives introduites pour la sauvegarde de l'environnement et doit être écoulé de façon appropriée à la fin de son cycle de vie.

DE **Entsorgung von elektrischen und elektronischen Geräten** Das ist Produkt gemäß den geltenden Normen für die Mülltrennung bei den zuständigen Sammelzentren zu entsorgen.

Nicht wie normalen Müll behandeln. Weitere Informationen sind beim Hersteller unter der in der Gebrauchsanleitung angegebenen Adresse zu erhalten.

 Das Produkt entspricht den Erfordernissen den neuen Richtlinien über den Umweltschutz, und muss an seinem Lebensende entsprechend entsorgt werden.

ES **Tratamiento de los desechos de los equipos eléctricos y electrónicos** Eliminar el producto en los centros de recolección especializados, siguiendo las normas vigentes relativas a la eliminación diferenciada.

No tratar como simple desecho urbano. Para cualquier información necesaria, contacten al fabricante en la dirección indicada en el manual de instrucciones.

 El producto responde a los requisitos demandados en las nuevas directivas introducidas para la protección del ambiente y debe ser eliminado de manera apropiada al final de su ciclo de vida.

PT **Tratamento do lixo dos aparelhos elétricos e eletrônicos** Jogar o produto seguindo as normas em vigor relativas à coleta diferenciada em centros de coleta apropriados.

Não tratar como simples lixo urbano. Para qualquer informação necessária contactar o construtor no endereço indicado no manual de instruções.

 O produto responde aos requisitos exigidos pelas novas diretrizes introduzidas para tutelar o ambiente e deve ser sacudado em modo apropriado ao final do seu ciclo de vida.

NL **Afvalbehandeling van de elektrische en elektronische apparatuur** Verwerk het product volgens de geldende normen m.b.t. de gescheiden afval bij de voorbestemde vuilniscentrums.

Behandel het product niet als eenvoudig afval. Neem contact op met de constructeur op het aangegeven adres in deze handleiding voor nadere informatie.

 Het product beantwoordt aan de door de nieuwe richtlijnen verlangde vereisten ingevoerd ter bescherming van het milieu en moet op passende wijze op het einde van zijn levenscyclus worden verwerkt.

DK **Behandling af affald fra elektrisk/elektronisk udstyr** Bortskaf produktet i overensstemmelse med nuværende regulering ved forskellig affaldsprodukt på deponeringsstedet dedikeret til så.

Må ikke behandles som alm. affald. Kontakt producenten på den specificerede adresse i brugerhåndbogen for yderligere oplysninger.

 Produktet er i overensstemmelse med de nye direktiver, introduceret for miljøforanstaltningen og skal bortskaffes på behørig vis ved slutningen af dets livscyklus.

SE **Avfallshantering av elektriska och elektroniska apparater** Nedskrut produkten genom att följa gällande normer för differentierad samlning på seniosa uppsamlingsställen.

Behandla det inte som vanligt hushållsavfall. Vid behov av ytterligare information, var vänlig ta kontakt med tillverkaren på den adress som anges i bruksanvisningen.

 Produkten motsvarar de krav som ställs i de nya miljödirektiverna och den måste nedskrutas på ett lämpligt sätt i slutet av sin livscykel.

NO **Behandling av avfall fra elektrisk/elektronisk utstyr** Produktet skal avhendes i samsvar med gjeldende forskrifter angående differensiert avfallshandling på desiderate avfallshandlingsområder.

Det må ikke behandles som vanlig byavfall. For videre opplysninger vennligst kontakt fabrikanten på adressen som er angitt i bruksanvisningen.

 Produktet etterkommer kravene i de nye miljødirektivene og skal avhendes på en passende måte etter avsluttet bruk.

FI **Sähköisten ja elektronisten laitteiden jätteen käsittely**

Hävittä tuote noudattaen seuraavia voimassa olevia lajitellun jätteen käsittelyä koskevia määräyksiä asianmukaisesti jätteenkäsittelylaitokseen.

Älä käsittele sitä tavallisen kaupunkijätteenä. Mitä tahansa tietoja varten ota yhteyttä valmistajaan ohjekirjassaan olevaan osoitteeseen.

 Tuote on uusien ympäristöä suojaavien direktiivien vaatimusten mukainen ja se tulee hävittää asianmukaisella tavalla sen käytön päätyttyä.

GR **Επεξεργασία απορριμμάτων των ηλεκτρονικών/ελεκτρονικών συσκευών** Αποβάστε το προϊόν ακολουθώντας τις ισχύουσες νομοθεσίες περί διαφοράτης επεξεργασίας των απορριμμάτων σε ειδικές περιοχές διάθεσης των απορριμμάτων. Μη τα διαχειρίζεστε ως απλά αστικά απόβλητα.

Για οποιαδήποτε πληροφορία, επισυναντίστε με τον κατασκευαστή στη διεύθυνση που αναφέρεται στο εγχειρίδιο των οδηγιών.

 Το προϊόν τηρεί τις προϋποθέσεις που προβλέπουν οι νέες οδηγίες αναφορικά με την προστασία του περιβάλλοντος και πρέπει να διατείνεται με τον κατάλληλο τρόπο μετά το τέλος της χρήσης του.

SK **Zaobchádzanie s odpadmi z elektrických / elektronických zariadení** Výrobok likvidujte podľa súčasných predpisov o likvidácii triedeného odpadu na k tomu určených skládkach.

Nezaobchádzajte s ním ako s bežným komunálnym odpadom. Ak potrebujete akékoľvek informácie, kontaktujte, prosím, výrobcu na adrese uvedenej v návode na použitie.

 Výrobok zodpovedá požiadavkám nových smerníc zavedených pre ochranu životného prostredia a zlikvidovať sa na konci svojej životnosti musí príslušným spôsobom.

HU **Az elektronikus és elektroniikai készülékek hulladékkezelése** A terméket az erre a célra kijelölt gyűjtőhelyekre adja le követe a szelektív hulladékgyűjtéssel kapcsolatos jelenlegi jogszabályokat.

Ne kezelje közönséges városi hulladékként. Bármilyen információért forduljon a gyártóhoz, melynek címét a használati útmutatóban találja.

 A termék megfelel a környezet védelme érdekében újonnan bevezetett irányelvek követelményeinek és ennek megfelelően kell kezelni az élettartamának végeztével.

CZ **Zacházení s odpady z elektrických / elektronických zařízení** Výrobek likvidujte podle současných předpisů o likvidaci tříděného odpadu na k tomu určených skládkách.

Nezacházejte s ním jako s běžným obecním odpadem. Potřebujete-li jakékoli informace, kontaktujte prosím výrobce na adrese uvedené v návodu pro použití.

 Výrobek odpovídá požadavkům nových směrníc zavedených pro ochranu životního prostředí a zlikvidovat se na konci své životnosti musí příslušným způsobem.

ET **Elektri- ja elektronseadmete jäätmete töötlemine** Tooteist lahtisaamist peab läbi viima vastavalt käibivatele eeskirjalede, mis käsitlevad jäätmetest eristatud lahtisaamist selleks mõeldud jäätmetest lahtisaamise alades.

Mitte loobida nagu tavallisi majapidamisjäätmeid. Mistahes informatsiooni saamiseks pöörduge palun tootja poole aadressil, mis on märgitud kasutaja käsiraamatus.

 Toode vastab uutele nõuetele, mis on esitletud keskkonna kaitsmiseks ja sellest peab reegliparast lahti saama selle elutsükli lõpus.

LT **Kur išmesti elektros l elektroninės įrangos atliekas.** Šalinkite įrangos atliekas atitinkamai esamų taisyklių, kurios liečia tokios rūšies atliekas apie specialias atliekų kaupimo vietas.

Nemeskite atliekas į paprastus miesto šiukšlių kontenerius. Papildomos informacijos kreipkitės į gamintoją nurodytu vartotojų instrukcijoje adresu .

 Šis produktas atitinka įvestos ekologiniam saugumui naujos direktyvos reikalavimus ir turi būti sunaikintas pasibaigus jo atliekoms terminui.

SL **Obdelava odpadkov električnih in elektronskih naprav** Odlaganje izdelkov je potrebno vršiti v skladu z veljavnimi predpisi v zvezi z selektivnim odlaganjem odpadkov v centrih za zbiranje odpadkov ki so temu namenjeni. Ne odlagajte ga kot običajne smeti.

Za kakršnokoli informacijo kontaktirajte proizvajalca na naslovu, ki je naveden v priložniku z navodili.

 Izdelek odgovarja zahtevam novih smernic, ki so uvedene zaradi zaščite življenjske sredine in mora biti odložen na ustrezen način po koncu življenjske dobe.

PL **Postępowanie z odpadami pochodzącymi z urządzeń elektrycznych/elektronicznych** Produkt musi zostać poddany utylizacji zgodnie z obowiązującymi przepisami dotyczącymi segregowania odpadów w specjalnie do tego wyznaczonych miejscach. Nie wyrzucać razem ze zwykłymi odpadami miejskimi.

W celu uzyskania jakichkolwiek informacji proszę skontaktować się z producentem pod adresem podanym w instrukcji obsługi dla użytkownika.

 Ten produkt odpowiada wymogom zawartym w nowych dyrektywach wprowadzonych w celu ochrony środowiska i w zakończeniu cyklu eksploatacji musi zostać zutilizowany we właściwy sposób.

LV **Kā utilizēt elektrisko/elektronisko iekārtu atkritumus** Iekārtu atkritumus nepieciešams utilizēt atbilstoši spēkā esošajiem noteikumiem, kuri reglamentē dažādu veidu atkritumu utilizēšanu tikai speciālajās atkritumu konteneros. Nemetiet šos atkritumus parastajos kopējos pilsētas atkritumu.

Lai saņemtu jebkādu informāciju, griežieties pie ražotāja, kura adrese uzrādīta ekspluatācijas instrukcijā.

 Datais produkts atbilst jaunās direktīvas prasībām, kura attiecas uz ekoloģisko drošību, un tas ir atbilstoši kārtībā utilizējams pēc tā, kad nobeigies tā derīguma termiņš.

Declaration

Erklärung

Déclaration

Dichiarazione

Declaración

Declaração



DICHIARAZIONE DI CONFORMITÀ CE - DÉCLARATION DE CONFORMITE CE EG-KONFORMITÄTSEKRLÄRUNG - EC DECLARATION OF CONFORMITY DECLARACIÓN DE CONFORMIDAD CE - DECLARAÇÃO DE CONFORMIDADE CE

Noi **RANCILIO** Group s.p.a.

Dichiaro sotto la nostra responsabilità che il prodotto: **Macchina per caffè per uso professionale**
Déclarons, sous notre responsabilité, que le produit: **Machine à café d'utilisation professionnel**
Erklären in alleiniger Verantwortung, daß das Produkt: **Kaffeemaschine für professionellen Gebrauch**
Declare under our responsibility that the product: **Espresso coffee makers for professional use**
Declaramos bajo nuestra responsabilidad que el producto: **Máquina para café de uso profesional**
Declaramos sob a nossa responsabilidade que o produto: **Máquina para café para uso profissional**

modello: - modèle: - modell: - model: - modelo: - modelo:

CLASSE 7

CLASSE 9

al quale è riferita questa dichiarazione, è conforme alle seguenti direttive:
auquel se réfère cette déclaration, est conforme aux directives suivantes:
auf das sich diese Erklärung bezieht, mit den folgenden Richtlinien übereinstimmt:
to which this declaration relates, complies with the following directives:
al cual se refiere esta declaración, cumple con las siguientes directivas:
às quais a presente declaração se refere, e com as seguintes directivas:

2006/42/CE

Direttiva Macchine - Directive Machines - Maschinenrichtlinie - Machinery Directive - Directiva Máquinas - Directiva de Máquinas

2004/108/CE

Direttiva EMC - Directive EMC - EMV-Richtlinie - EMC Directive - Directiva EMC - Directiva CEM

97/23/CE

*Direttiva attrezzatura a pressione (PED) - Directive sur les équipements sous pression (PED) - Richtlinie für unter Druck stehende Geräte (PED)
Pressure device directive (PED) - Directiva de equipos de presión (PED) - Directiva equipamentos sob pressão (PED)*

*Norme armonizzate applicate - Normes harmonisées appliquées - Angewendete harmonisierte Normen
Harmonized standards applied - Normas armonizadas aplicadas - Normas armonizadas aplicadas*

EN 60335-1:2002-10 + /A1:2004-12 + /A1/EC:2007-01 + /A2:2006-08 + /A11:2004-02 + /A12:2006-03 + /A13:2008-11
EN 60335-2-75:2004-08 + /A1:2005-02 + /A2:2008-10 + /A11:2006-08
EN 55014-1:2006-12 + /A1:2009-04, EN 55014-2:1997-02 + /EC:1997-12 + /A1:2001-12 + /A2:2008-10
EN 61000-3-2:2006-04, EN 61000-3-3:2008-09, EN 61000-3-11:2000-11; EN 62233:2008

Ultime due cifre dell'anno in cui è stata apposta la marcatura CE: - Deux derniers chiffres de l'année d'apposition du marquage CE
Die letzten beiden Ziffern des Jahres, in dem die CE-Kennzeichnung angebracht wurde - Last two digits of the year in which the CE marking was affixed
Dos últimas cifras del año de colocación del marcado CE - Dois últimos dígitos do ano em que a marcação CE foi aposta

Il presidente - The president
Sig. Giorgio Rancilio

*La presente dichiarazione perde la sua validità se la macchina viene modificata senza la nostra espressa autorizzazione.
La présente déclaration perd sa validité dès lors que la machine est modifiée sans notre autorisation expresse.
Die vorliegende Erklärung verliert ihre Gültigkeit, wenn die Maschine ohne unsere ausdrückliche Genehmigung verändert wird.
The present declaration will become invalid should the machine be modified without our specific authorization.
La presente declaración pierde su validez si la máquina es modificada sin nuestra autorización expresa.
A presente declaração perde a validade se a máquina for alterada sem a nossa autorização específica.*

RANCILIO Group s.p.a.
Viale della Repubblica, 40 I 20015 Villastanza di Parabiago I Milano Italy

MD-CER.08 rev.0.2 del 01/06/11

Contacts

Ansprechpartner

Contacts

Contatti

Contactos

Contactos



Headquarters, Production Plant and R&D Centers

Rancilio Group s.p.a.

Viale della Repubblica 40
20015 Villastanza di Parabiago
Milano Italy
Ph. +39 0331 408200
Fax +39 0331 551437
www.rancilio.com
info@ranciliogroup.com

Egro Coffee Systems AG

Bahnhofstrasse 66
5605 Dottikon, Switzerland
Tel. +41 (0)56 616 95 95
Fax +41 (0)56 616 95 97
www.egrocoffee.com
info@egrocoffee.com

Worldwide Branch Locations

SPAIN

Rancilio Espana, s.a.
Gran Vía de Carlos III, 84 3ª
Edificio Trade
08028 Barcelona Spain
Ph. +34 902 884 275
Ph. +34 934 923 414
Fax +34 93 496 57 01
www.rancilio.com
info-es@ranciliogroup.com

GERMANY

Egro Deutschland GmbH
Talstrasse 27
D-97990 Weikersheim
Ph. +49 7934 99 29 30
Fax +49 7934 99 29 330
www.egro-deutschland.de
Info-de@ranciliogroup.com

PORTUGAL

Rancilio Portugal Lda
Estrada da Falagueira nº 68 E
2700-365 Amadora-Lisboa Portugal
Ph. + 351 21 019 10 91
Fax + 351 21 019 10 91
www.rancilio.com
info-pt@ranciliogroup.com

USA / CANADA

Rancilio North America Inc.
8102 S.Lemont Rd. #1200
Woodridge, IL 60517 USA
Ph. +1 630 427 1703
Fax +1 630 427 1713
www.rancilio.com
info@rancilio-na.com

SWITZERLAND

Egro Suisse AG
Bahnhofstrasse 66
5605 Dottikon, Switzerland
Tel. +41 (0)56 616 95 95
Fax +41 (0)56 616 95 97
www.egrosuisse.ch
info@egrosuisse.ch

Sales Representative Office

ASIA

Asian Market Access HK Ltd
601 Tak Woo House
17-19 D'aguilar Street Central
Hong Kong
Ph. +852 2521 7839
Fax +852 2521 5787
www.rancilio.com